

# ViewSonic®

## Pro8400 DLP Projector



ViewSonic®

- User Guide
- Guide de l'utilisateur
- Bedienungsanleitung
- Guía del usuario
- Guida dell'utente
- Guia do usuário
- Användarhandbok
- Käyttöopas
- Руководство пользователя
- 使用手冊 (繁體)
- 使用手冊 (簡體)
- 사용자 안내서
- คู่มือการใช้งาน
- Podręcznik użytkownika
- Kullanıcı kılavuzu

Model No. : VS13647

# Hyväksyntä

## FCC-lausunto

Tämä laite täyttää FCC-määräysten osan 15 vaatimukset. Käyttö on alistettu seuraavalle kahdelle ehdolle: (1) tämä laite ei voi aiheuttaa haitallisia häiriöitä, ja (2) tämän laitteen täytyy hyväksyä minkä tahansa vastaanotetun häiriön, mukaanlukien häiriön, joka voi aiheuttaa ei-halutun toiminnon.

Tämä laite on testattu ja todettu olevan FCC:n sääntöjen kohdan 15 digitaalilaitteiden luokituksen B mukainen. Nämä rajat on suunniteltu antamaan kotikäytössä riittävän suojan vahingollisia sivuvaikutuksia vastaan. Tämä laite tuottaa, käyttäjä ja voi säteillä radiotaajuista energiaa ja jos sitä ei ole asennettu tai käytetä ohjeiden mukaisesti, se voi aiheuttaa häiriöitä radioliikenteeseen. Ei ole kuitenkaan takeita siitä ettei yksittäisessä asennuksessa esiintyisi häiriöitä. Jos laite aiheuttaa häiriöitä radio- tai tv-lähetyksiin, ne voidaan varmistaa kytkemällä laite pois päältä ja takaisin päälle. Häiriöiden poistamiseksi suositellaan seuraavia toimenpiteitä:

- Vaihda vastaanottimen antennin asentoa ja paikkaa.
- Siirrä laite kauemmaksi vastaanottimesta.
- Liitä laite pistorasiaan, joka kuuluu eri piiriin kuin vastaanottimen pistorasia.
- Ota yhteyttä myyjään tai kokeneeseen radio/TV-asentajaan.

**Varoitus:** Sinua varoitetaan, että muutokset tai muunnelmat, joita yhdenmukaisuudesta vastaava osapuoli ei nimenomaisesti ole hyväksynyt, voivat mitätöidä valtuutesi käyttäjä laitteistoa.

## Kanadaa varten

Tämä Luokan B digitaalinen laite täyttää Kanadan vaatimukset ICES-003.

Cet appareil numérique de la classe B est conforme à la norme NMB-003 du Canada.

## CE-yhdenmukaisuus eurooppalaisia maita varten



Tämä laite on sähkömagneettista yhteensopivuutta (EMC) koskevan direktiivin 2004/108/EC ja matalajännittdirektiivin 2006/95/EC mukainen.

## Seuraava koskee vain Euroopan Unionin (EU) jäsenmaita:

Oikealla näkyvä tunnus vastaa sähkö- ja elektroniikkalaiteromun jätehuoltoa (WEEE) koskevaa direktiiviä 2002/96/EY.

Tällä tunnuksella merkityjä laitteita ei saa hävittää talousjätteiden mukana vaan ne on vietävä hävitettäväksi paikkakunnalla olevaan keräys- tai palautuspisteeseen paikallisten säästöjen mukaisesti.

Jos laitteen paristoissa, akuissa tai nappiparistoissa on kemiallinen symboli Hg, Cd, tai Pb, se tarkoittaa, että pariston raskasmetallis sisältö on yli 0,0005 % elohopeaa tai yli 0,002 % kadmiumia tai yli 0,004 % lyijyä.



# Tärkeitä turvaohjeita

1. Lue nämä ohjeet.
2. Säilytä nämä ohjeet.
3. Ota huomioon kaikki varoitukset.
4. Noudata kaikkia ohjeita.
5. Älä käytä laitetta veden lähellä. Varoitus: Tulipalon tai sähköiskun vaaran vähentämiseksi älä altista tätä laitetta sateelle tai kosteudelle.
6. Puhdistetaan vain kuivalla kankaalla.
7. Älä tuki ilma-aukkoja. Asenna valmistajan ohjeiden mukaisesti.
8. Älä asenna laitetta lähelle lämpölähteitä kuten esimerkiksi lämpöpatteria, lämpökisteriä tai uunia sekä muita laitteita (kaiuttimet mukaanlukien) jotka tuottavat lämpöä.
9. Älä jätä huomiotta polarisoidun tai maadoitetun pistokkeen turvarakennetta. Polarisoidussa pistokkeessa on kaksi terää joista toinen on leveämpi. Maadoitetussa pistokkeessa on kaksi terää ja kolmas pistoke, joka on maadoitusta varten. Leveä terä ja kolmas piikki on turvatae. Jos pistoke ei sovi sähkörasiaasi, ota yhteyttä sähkömieheen, joka vaihtaa sähkörasian pistokkeeseen sopivaksi.
10. Varmista että virtajohto on yllä kävällä tai ettei sitä puristeta varsinkaan pistoke- ja liitinkohdista, sekä laitteesta ulostulevista kohdista. Varmista että virtalähde on lähellä laitetta helposti saavutettavissa.
11. Käytä ainoastaan valmistajan määrittelemiä liitännäisiä/apulaitteita.
12. Käytä ainoastaan rattaiden, jalustan, kolmijalan, kannattimen tai pöydän kanssa, joka on valmistajan määrittelemä. Käyttäessäsi rattaita, ole varovainen liikuteltaessa laite/ratasyhdistelmää, jotta välttyisit vahingolta sen kaatuessa. 
13. Irroita laitteen virtajohto, jos et käytä sitä pitkään aikaan.
14. Ota yhteyttä ainoastaan valtuutettuun huoltoon. Sinun tulee ottaa yhteyttä huoltoon, jos laite vahingoittuu esimerkiksi virtajohto tai pistoke vahingoittuu, nestettä kaatuu laitteen päälle tai tavaroita kaatuu laitteeseen, laite joutuu sateeseen tai kostuu, ei toimi normaalisti tai putoaa.

# Selvitys RoHS-yhteensopivuudesta

Tämä tuote on suunniteltu sekä valmistettu Euroopan parlamentin ja neuvoston 2002/95/EY-direktiivin mukaan koskien tiettyjen myrkyllisten aineiden käytön rajoittamista sähkö- ja elektroniikkalaitteistossa (RoHS-direktiivi) ja se täyttää Euroopan Teknisen komission (TAC) asettamat enimmäispitoisuudet alla olevan kaavion mukaan:

Aine	Ehdotettu enimmäispitoisuus	Todellinen pitoisuus
Lyijy (Pb)	0.1%	< 0.1%
Elohopea (Hg)	0.1%	< 0.1%
Kadmium (Cd)	0.01%	< 0.01%
Kuudenarvoinen kromi (Cr <sup>6+</sup> )	0.1%	< 0.1%
Polybromibifenyyl (PBB)	0.1%	< 0.1%
Polybromidifenyyleetteri (PBDE)	0.1%	< 0.1%

Tietyt komponentit ovat vapautettuja yllä olevan listan pitoisuuksista RoHS-direktiivin liitteen mukaisesti.

Esimerkkejä tällaisista vapautetuista komponenteista ovat:

1. Elohopea pienissä loistevalaisimissa ei ylitä 5 mg lampun kohden ja muissa lamputissa, jotka eivät ole erikseen mainittu RoHS-direktiivin liitteessä.
2. Lyijy kuvaputken lasissa, elektronisissa komponenteissa, loisteputkissa sekä keraamisissa elektroniikan osissa (esim. pietsoelektroniikkalaitteet).
3. Lyijy korkean lämpötilan juotoksissa (kuten lyijypohjaiset seokset, jotka sisältävät lyijyä 85% painostaan tai enemmän).
4. Lyijy kohdentavana elementtinä teräksessä, joka voi sisältää painostaan jopa 0,35% lyijyä, alumiinissa joka voi sisältää painostaan jopa 0,4% lyijyä ja kupariseoksessa, joka voi sisältää painostaan jopa 4% lyijyä.

# Copyright Information

Copyright © ViewSonic® Corporation, 2012. Kaikki oikeudet pidätetään.

Macintosh ja Power Macintosh ovat Apple Inc:n rekisteröityjä tavaramerkkejä.

Microsoft, Windows, Windows NT ja Windows logo ovat Microsoft Corporationin rekisteröityjä tavaramerkkejä Yhdysvalloissa ja muissa maissa.

ViewSonic, kolmen linnun logo, OnView, ViewMatch ja ViewMeter ovat ViewSonic Corporationin rekisteröityjä tavaramerkkejä.

VESA on Video Electronics Standards Associationin rekisteröity tavaramerkki. DPMS ja DDC ovat VESA:n tavaramerkkejä.

PS/2, VGA ja XGA ovat International Business Machines Corporationin rekisteröityjä tavaramerkkejä.

Vastuuvapauslauseke: ViewSonic Corporation ei ole vastuussa tämän oppaan teknisistä tai painovirheistä tai puutteista eikä satunnaisista tai välillisistä vahingoista, jotka johtuvat tämän materiaalin toimittamisesta tai tämän tuotteen toimivuudesta tai käytöstä.

Jatkuvan tuotekehittelyn johdosta ViewSonic Corporation pidättää oikeuden muuttaa tuotteen teknisiä tietoja ilman eri ilmoitusta. Tämän asiakirjan sisältämiin tietoihin voidaan tehdä muutoksia ilman eri ilmoitusta.

Tämän asiakirjan osia ei saa kopioida, jäljentää tai välittää millään tavalla mihinkään tarkoitukseen ilman ViewSonic Corporationin etukäteen antamaa kirjallista lupaa.

## Tuotteen rekisteröinti

Rekisteröi tuotteesi ViewSonic internet-sivuilla, jotka sisältävät lisätietoja tuotteesta ja tietoja uusista ja tulevista tuotteista osoitteessa: [www.viewsonic.com](http://www.viewsonic.com). ViewSonic Wizard CD-levyltä voi tulostaa rekisteröintilomakkeen, jonka voi joko postittaa tai lähettää faksilla ViewSoniciin.

### Rekisteritiedot

<b>Tuotteen nimi:</b>	Pro8400 ViewSonic DLP Projector
<b>Mallinumero:</b>	VS13647
<b>Asiakirjan numero:</b>	Pro8400_UG_FIN Rev. 1B 12-16-11
<b>Sarjanumero:</b>	_____
<b>Ostopäivä:</b>	_____

### Tuotteen hävittäminen sen elinkaaren lopussa

Tämän tuotteen lamppu sisältää elohopeaa, joka voi olla vaarallista sinulle ja ympäristölle. Käsittele sitä varoen ja hävitä paikallisten tai alueellisten säästöjen mukaisesti.

ViewSonic kunnioittaa ympäristöä ja on sitoutunut työskentelemään ja elämään vihreästi. Kiitos, kun osallistut älykkäämpään, vihreämpään tietojenkäsittelyyn. Katso lisätietoja ViewSonicin web-sivustolta.

Yhdysvallat ja Kanada: <http://www.viewsonic.com/company/green/recycle-program/>

Eurooppa: <http://www.viewsoniceurope.com/uk/kbase/article.php?id=639>

Taiwan: <http://recycle.epa.gov.tw/recycle/index2.aspx>

## Huomautuksia virtajohdosta

Virtajohdon on täytettävä niiden maiden vaatimukset, joissa projektoria käytetään. Vahvista virtapistokkeen tyyppi seuraavista kuvista ja varmista, että käytät oikeaa virtajohtoa. Jos mukana tullut virtajohto ei sovi pistorasiaan, ota yhteyttä jälleenmyyjään. Projektorissa on maadoitettu virtapistoke. Varmista, että pistorasia vastaa pistoketta. Älä kierrä maadoitetun pistokkeen turvatarkoitusta. Suosittelemme, että käytät myös videolähdelaytettä, joka on varustettu maadoitetulla virtapistokkeella, jotta välttyisit jännitevaihteluista johtuvilta signaalihäiriöiltä.

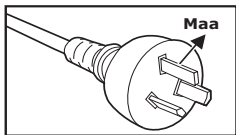

Australialle ja  
manner-Kiinalle

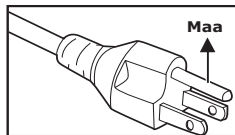

USA:lle ja Kanadalle

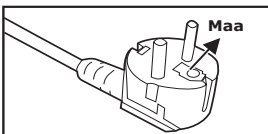

Manner-Euroopalle

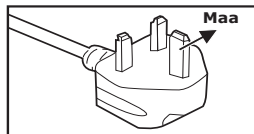

Yhdistyneelle  
kuningaskunnalle

# SISÄLTÖ

## Johdanto .....5

Projektorin ominaisuudet.....	5
Pakkauksen sisältö .....	6
Projektorin kuvaus.....	8

## Tuotteen käyttö .....10

Ohjauspaneeli .....	10
Liitäntäportit.....	11
Kaukosäädin .....	13
Paristojen asennus.....	15
Kaukosäätimen käyttö.....	16

## Liitäntä .....17

Tietokoneen tai näytön liittäminen...	18
Videolähdelaiteiden liittäminen.....	19

## Toimenpide .....23

Virran kytkeminen päälle/pois päältä	23
Projektorin korkeuden säätäminen..	24
Projektorin zoomin ja tarkennuksen asettaminen.....	24
Projektion kuvakoon asettaminen ...	25
Ohjausnäppäinten lukitus .....	26
Valikon käyttö.....	27
Projektorin ohjaus LAN-verkossa ....	37
Projektorin ohjaus web-selaimen kautta .....	41
Kuvien näyttäminen pwPresenter'in kautta .....	48
Kuvien näyttäminen USB-tallennuslait- teella.....	54

## Huolto.....58

Linssin puhdistaminen.....	58
Projektorin kotelon puhdistaminen ..	58
Suodatinkannen puhdistaminen.....	58
Lampun vaihtaminen.....	59

## Tekniset tiedot.....61

Mitat .....	62
-------------	----

Kattoon asennus ..... 62

**Liite.....63**

Merkkivalojen viestit ..... 63

Yhteensopivuustilat ..... 64

Vianmääritys ..... 66

RS-232-komennot ja -määritykset... 67  
..... 67

Infrapunahallintakoodi ..... 69



# Johdanto

## Projektorin ominaisuudet

Projektorissa yhdistyvät tehokas optisen laitteen projisointi ja käyttäjäystävällinen suunnittelu erittäin luotettavan ja helpon käytön mahdollistamiseksi.

Projektorissa ovat seuraavat ominaisuudet:

- Yksisiruinen 0,65" Texas Instruments DLP® -teknologia
- 1080p (1920 x 1080 pikseliä)
- Yhteensopivuus Macintosh®-tietokoneiden kanssa
- Yhteensopivuus NTSC:n, PAL:n, SECAM:in ja HDTV:n kanssa
- D-Sub 15-nast. liitäntä analogiseen videoliitettävyyteen
- Käyttäjäystävällinen, monikielinen ruutunäyttö
- Parannettu elektroninen trapetsikorjaus
- RS-232 -liitin sarjaohjausta varten
- HDMI-yhteensopivuus
- PjLink™ -yhteensopiva
- LAN-asetukset mahdollistaen projektorin hallinnan etätietokoneelta
- LAN-näyttö 4-1 (maksimi 4 PC/ NB -näyttö 1 projektorille)
- LAN-näyttö 1-M käytettävissä (1 tietokone/kannettava voi näyttää samanaikaisesti enintään 8 projektorina)
- USB-näyttö tukee tietokoneen liittämistä USB mini-B -tyypin kautta A-tyypin kaapeliin
- Tukee USB flash -asemaa JPEG-esitystä varten
- Alle 1 W virrankulutus valmiustilassa



HUO-MAUTUS

- *Tässä käsikirjassa olevat tiedot voivat muuttua ilmoittamatta.*
- *Koko tämän asiakirjan tai minkään tämän asiakirjan osan jäljentäminen, siirtäminen tai kopioiminen ei ole sallittua ilman selvää kirjallista suostumusta.*

# Pakkauksen sisältö

Kun avaat projektorin pakkauksen, varmista, että sinulla on kaikki nämä komponentit:

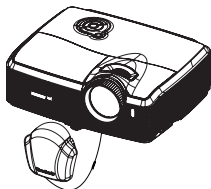

Projektorin linssinsuojuksella

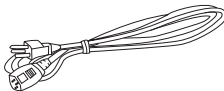

AC-virtajohto



Kaukosäädin (IR) & paristot

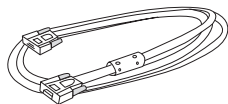

VGA-kaapeli (D-SUB:ista D-SUB:iin)

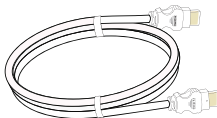

HDMI-kaapeli



ViewSonic DVD Wizard (ohjattu toiminto)



Pikakäynnistysopas

## Valinnaiset lisävarusteet



Suodattimen kansi

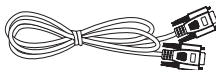

RS232-kaapeli

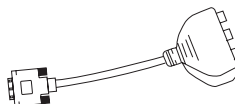

RGB komponenttiadapteriin

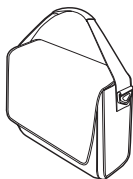

Projektorin kuljetuslaukku

HUO-  
MAUTUS

- Ota välittömästi yhteyttä jälleenmyyjääsi, jos mikään tarvikkeista puuttuu, näyttää vaurioituneelta, tai jos yksikkö ei toimi.
- Säilytä alkuperäinen kuljetuskartonki ja pakkausmateriaali; ne osoittautuvat hyödyllisiksi aina kun kuljetat laitettasi. Saadaksesi täyden turvan laitteellesi, pakkaa se samalla tavalla kuin se on pakattu tehtaassa.

# Projektorin kuvaus

## Näkymä edestä

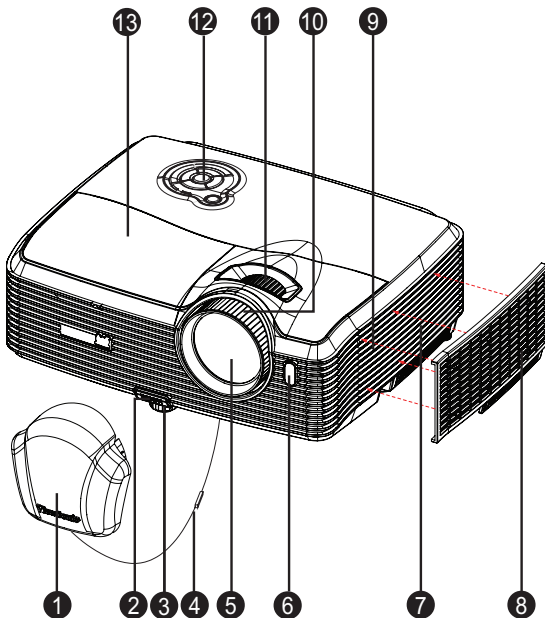

- |   |   |    |                   |
|---|---|----|-------------------|
| 1 | Linssinsuojus                               | 8  | Suodattimen kansi |
| 2 | Nostopainike                                | 9  | Kaiutin           |
| 3 | Nostojalka                                  | 10 | Tarkennusrenkas   |
| 4 | Linssinsuojuksen hihna                      | 11 | Zoomausrenkas     |
| 5 | Projektiolinssi                             | 12 | Ohjauspaneeli     |
| 6 | Edessä oleva kaukosäätimen infrapuna-anturi | 13 | Lampun kansi      |
| 7 | Tuuletusaukot (ilmanotto)                   |    |                   |

## Näkymä takaa

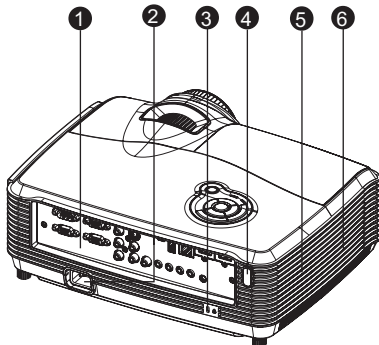

- 1 Liitäntäportit
- 2 Virtapistoke
- 3 Kensington-lukko
- 4 Takana oleva kaukosäätimen infrapuna-anturi
- 5 Kaiutin
- 6 Tuuletusaukot (ilmanpoisto)

## Näkymä alta

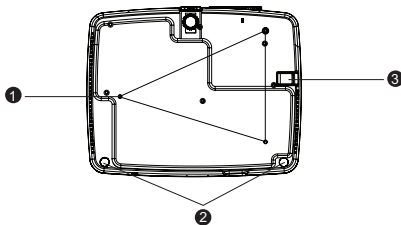

- 1 Kattokiinnitysreiät (M4\*8)
- 2 Kallistuksen säätöjalka
- 3 Turvapalkki

HUO-  
MAUTUS

- Tätä projektoria voidaan käyttää kattokiinnikkeen kanssa. Kattokiinnike ei sisälly pakkaukseen.
- Jos haluat lisätietoja projektorin kiinnittämisestä kattoon, ota yhteyttä myyjään.

# Tuotteen käyttö

## Ohjauspaneeli

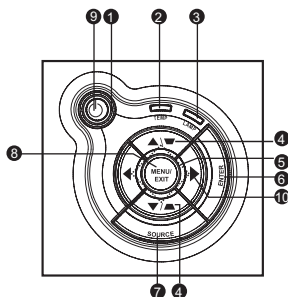

- ① **Virra** (Virran merkkivalo)  
Katso "Merkkivalojen viestit".
- ② **Lämpötila** (Lämpötilan merkkivalo)  
Katso "Merkkivalojen viestit".
- ③ **Lamppu** (Lampun merkkivalo)  
Katso "Merkkivalojen viestit".
- ④ **Trapetsi/Nuolinäppäimet** (▲ /Ylös, ▼ /Alas)  
Korjaa manuaalisesti projektorin kulman aiheuttamaa vääristymistä.
- ⑤ **Neljä suuntapainiketta**  
Valitse kohteita tai säädä valintoja neljällä suuntapainikkeella.
- ⑥ **ENTER**  
Siirry alivalikkoon tai vahvista valikon valinta.
- ⑦ **LÄHDE**  
Näytä lähteen valintapalkki.
- ⑧ **VALIKKO/LOPETA**  
Tuo näyttövalikon esiin tai sulkee sen.
- ⑨ **Virra**  
Kytke projektori päälle tai pois.
- ⑩ **► Oikea/Paneelinäppäin**  
Aktivoi paneelinäppäimen lukitus.

# Liitäntäportit

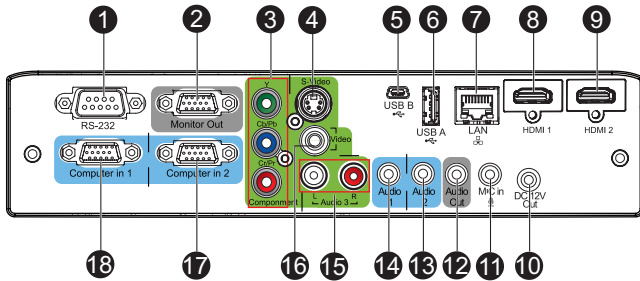

## 1 RS-232

Kun käytät projektoria tietokoneen välityksellä, liitä tämä tietokoneen ohjaavan tietokoneen RS-232C-porttiin.

## 2 Monitor Out

Liitäntä tietokoneen näyttöön jne.

## 3 Component (Y Cb/Pb Cr/Pr)

Liitä Y Cb/Pb Cr/Pr -lähtö videolaitteistosta tähän jakkiin.

## 4 S-Video

Liitä videolaitteen S-videolähtö tähän liitäntään.

## 5 USB B

USB-näyttö tukee tietokoneen liittämistä USB mini-B-tyyppin kautta A-tyyppin kaapeliin.

## 6 USB A

Tämä liitin tukee laiteohjelmiston päivytystä, USB flash -aseman näyttöä ja langatonta donglea USB-näytölle.

## 7 LAN

LAN-näytölle/verkko-ohjaukseen ja web-palvelimelle.

## 8 HDMI 1

Liitä HDMI-lähtö videolaitteistosta tähän jakkiin.

## 9 HDMI 2

Liitä HDMI-lähtö videolaitteistosta tähän jakkiin.

## 10 DC 12V Out

12V DC out

## 11 MIC in

Microfonin tulojakk.

- 12 **Audio Out**  
Liitä kaiuttimeen tai muuhun audiotulolaitteeseen.
- 13 **Audio 2**  
Liitä videolaitteiston tai tietokoneen audiolähtö tähän jakkiin.
- 14 **Audio 1**  
Liitä videolaitteiston tai tietokoneen audiolähtö tähän jakkiin.
- 15 **Audio 3 (L/R)**  
Liitä videolaitteen audiolähtö tähän jakkiin.
- 16 **Video**  
Liitä videolaitteen komposiittivideolähtö tähän jakkiin.
- 17 **Tietokone in 2**  
Liitä kuvatulosignaali (analoginen RGB tai komponentti) tähän jakkiin.
- 18 **Tietokone in 1**  
Liitä kuvatulosignaali (analoginen RGB tai komponentti) tähän jakkiin.



# Kaukosäädin

- 1 **Virta**  
Kytke projektori päälle tai pois.
- 2 **HDMI 1**  
Näytä HDMI 1 signaali.
- 3 **Video**  
Vaihda tulolähde kohtaan Komposiitti/S-Video järjestyksen mukaisesti.
- 4 ▲ **Ylös/Äänenvoimakkuus +**,  
▼ **Alas/Äänenvoimakkuus -**  
Kun ruutunäyttö (OSD) -valikkoa ei ole aktivoitu, säädä projektorin äänentasoa.
- 5 ◀ **Vasen/Mykistä**  
Kun ruutunäyttö (OSD) -valikkoa ei ole aktivoitu, tätä painiketta käytetään mykistystoimintoon.
- 6 **Valikko**  
Näytä ruutunäytön näyttövalikot.
- 7 **Käyttäjät 1**  
Peruuta mukautetut asetukset nykyisten saatavilla olevien asetusten perusteella.
- 8 **Lähde**  
Näytä lähteen valintapalkki.
- 9 **Gamma**  
Muuta gamma-asetus.
- 10 **Malli**  
Näytä sisäänrakennettu testikuva.
- 11 **Väritila**  
Muuta kuvatilaa järjestyksen mukaan.
- 12 **Tyhjä**  
Pimennä ruutu väliaikaisesti. Peruuta pimeä ruutu -toiminto painamalla uudelleen.
- 13 **Valo**  
Ota käyttöön kaukosäätimen painikkeiden taustavalotoiminnot.
- 14 **Compo**  
Näytä Komponenttvideon (YPbPr/ YCbCr) signaali.

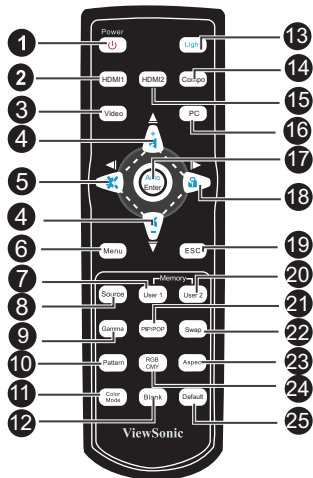

- 15 **HDMI 2**  
Näytä HDMI 2 signaali.
- 16 **PC**  
Vaihda tulolähde kohtaan Computer in 1/Computer in 2 järjestyksen mukaisesti.
- 17 **Autom./Enter**  
Synkronoi projektori uudelleen tulosignaaliin tietokoneelta. Tämä toiminto on saatavilla vain tietokonetilaan. Vahvistetut valinnat.
- 18 ▶ **Oikea/ Lukitse**  
Kun ruutunäyttö (OSD) -valikko on aktivoitu, näppäimiä #4, #5 ja #18 käytetään suuntanuolina valitsemaan halutut valikon kohdat ja tekemään säätöjä. Aktivoi paneelinäppäimen lukitus.
- 19 **ESC**  
Poistu nykyiseltä sivulta tai kohteista, tai sulje OSD.

- 20 **Lukitse 2**  
Peruuta mukautetut asetukset nykyisten saatavilla olevien asetusten perusteella.
- 21 **PIP/POP**  
Vaihda ruutu PIP/POP:iin järjestyksen mukaisesti.
- 22 **Vaihda**  
Vaihda tulolähde PIP- tai POP - kuvassa.
- 23 **Kuvasuhde**  
Valitse näytön kuvasuhde.
- 24 **RGBCMY**  
Muuta yksittäinen RGBCMY-väri (käyttäjän väriasetus).
- 25 **Oletus**  
Palauttaa tehdasasetukset.

# Paristojen asennus

1. Avaa paristosuojus näytetyn suunnan mukaisesti.

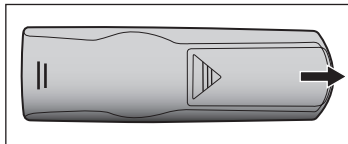

2. Asenna paristot lokeron sisällä olevassa kaaviossa esitetyllä tavalla.

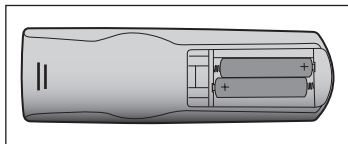

3. Sulje paristonsuojus paikalleen.

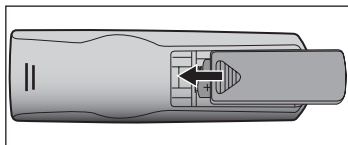

## Varoitus

- Räjähdyksvaara, mikäli paristo vaihdetaan vääränlaiseen tyyppiin.
- Hävitä käytetyt paristot ohjeiden mukaisesti.
- Varmista, että kohdistus plus- ja miinusnapoihin on oikein, kun laitat paristoa.



- *Pidä paristot poissa lasten ulottuvilta. On olemassa kuoleman vaara, jos paristot niellään vahingossa.*
- *Poista paristot kaukosäätimestä, jos et käytä sitä pitkään aikaan.*
- *Älä hävitä käytettyjä paristoja kotitalousjätteen mukana. Hävitä käytetyt paristot paikallisten määräysten mukaisesti.*
- *Räjähdyksen vaara, jos paristo vaihdetaan virheellisesti. Vaihda kaikki paristot uusiin.*
- *Paristoja ei saa pitää tulen tai veden läheisyydessä, säilytä paristot pimeässä, viileässä ja kuivassa paikassa.*
- *Jos epäilet paristojen vuotoa, pyyhi vuoto ja vaihda uudet paristot. Jos vuoto tarttuu ihoon tai vaatteisiin, huuhtelee välittömästi runsaalla vedellä.*

# Kaukosäätimen käyttö

Osoita kaukosäätimellä infrapunavastaanottimeen ja paina painiketta.

- Projektorin käyttö edestä

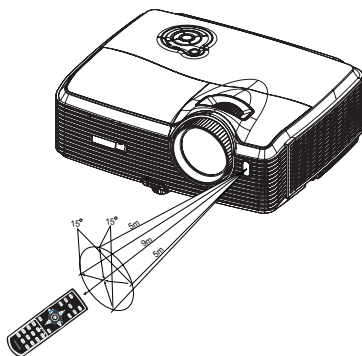

- Projektorin käyttö takaa

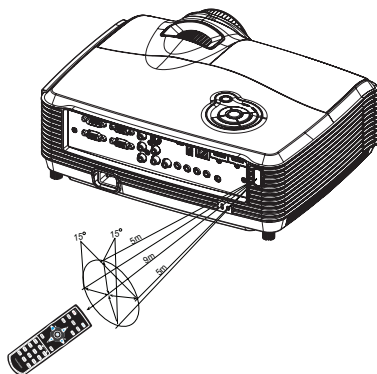

HUO-  
MAUTUS

- Älä osoita laseria suoraan ihmisten silmiin (etenkään pienten lasten). On olemassa silmien vahingoittumisen vaara.
- Kaukosäädin ei välttämättä toimi olosuhteissa, joissa auringonvalo tai muu voimakas valo, kuten loisteputkilamppu, hohtaa kaukosäätimen anturiin.
- Käytä kaukosäädintä paikasta, josta kaukosäätimen anturi on näkyvässä.
- Älä pudota kaukosäädintä tai tärästä sitä.
- Älä pidä kaukosäädintä paikoissa, jotka ovat erittäin lämpimiä tai kosteita.
- Älä kastele kaukosäädintä tai aseta märkiä esineitä sen päälle.
- Älä pura kaukosäädintä.

# Liitäntä

Kun liität signaalilähteen projektoriin, varmista, että teet seuraavat:

1. Ota koko laitteisto pois päältä, ennen kuin teet mitään liitäntöjä.
2. Käytä oikeita signaali-kaapeleita joka lähteeseen.
3. Varmista, että kaapelit on laitettu tiukasti sisään.

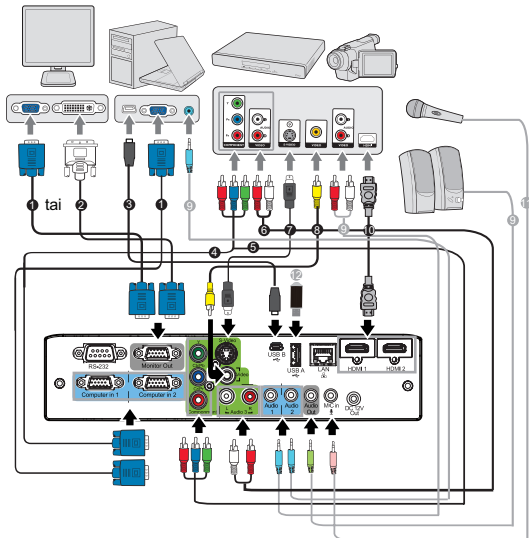

1	VGA-kaapeli (D-Sub - D-Sub)	7	S-videokaapeli
2	VGA - DVI-A-kaapeli	8	Komposiittivideokaapeli
3	USB-kaapeli (mini-B - tyyppi A-tyyppiin)	9	Äänikaapeli
4	VGA (D-Sub) – HDTV (RCA) -kaapeli	10	HDMI-kaapeli
5	Komponenttivideokaapeli	11	Mikrofonin 3,5 minijakkikaapeli
6	Ääni L/R -kaapeli	12	USB flash -asema



## Tärkeää

- Edellä näytetyissä liitännöissä joitakin kaapeleita ei ehkä ole toimitettu projektorin mukana (katso "Pakkauksen sisältö" sivulla 6). Niitä voi ostaa elektroniikkaliikkeistä.
- Edellä olevat liitäntäkuvaukset ovat vain viitteenä. Saatavilla olevat takaliitäntäjakit vaihtelevat joka projektorimallissa.
- Saadaksesi lisätietoja liitäntämenetelmistä katso sivut 18-21.

# Tietokoneen tai näytön liittäminen

## Tietokoneen liittäminen

Projektorissa on kaksi VGA-tuloliitintä, jotka mahdollistavat niiden yhdistämisen sekä IBM®-yhteensopiviin että Macintosh®-tietokoneisiin. Mac-adapteri tarvitaan, jos liität Macintoshin tietokoneiden sallittua versiota.

### Projektorin liittäminen kannettavaan tietokoneeseen tai pöytä tietokoneeseen:

1. Ota mukana toimitettu VGA-kaapeli ja liitä toinen pää tietokoneen D-Sub -lähtöliittimeen.
2. Liitä VGA-kaapelin toinen pää projektorissa olevaan **Tietokone in 1** tai **Tietokone in 2** -signaalin tuloliittimeen.
3. Jos haluat käyttää USB-näyttöä, ota USB-kaapeli ja liitä A-tyypin pää tietokoneen USB-porttiin ja toinen pää projektorin **USB B**-liittimeen.



#### Tärkeää

- Monet kannettavat tietokoneet eivät laita päälle ulkoisia videoporttejaan, kun ne liitetään projektoriin. Yleensä näppäinyhdistelmä, kuten FN + F3 tai CRT/LCD -näppäin laittaa ulkoisen näytön päälle/pois. Paikanna toimintonäppäin, jossa on merkintä CRT/LCD tai toimintonäppäin, jossa on näyttösymboli kannettavassa tietokoneessa. Paina FN:ää ja merkittyä toimintonäppäintä samanaikaisesti. Katso kannettavan tietokoneesi asiakirjoja löytääksesi kannettavan tietokoneesi näppäinyhdistelmän.

## Näytön liittäminen

Jos haluat katsella esitystäsi läheltä näytöstä sekä valkokankaalla, voit liittää projektorin **Monitor Out** -signaalin lähtöliittimen ulkoiseen näyttöön VGA-kaapelilla alla olevien ohjeiden mukaisesti:

### Projektorin liittäminen näyttöön:

1. Liitä projektori tietokoneeseen kohdassa "**Tietokoneen liittäminen**" sivulla 18 kuvatulla tavalla.
2. Ota sopiva VGA-kaapeli (vain yksi toimitettu) ja liitä kaapelin toinen pää videonäytön D-Sub -tuloliittimeen.  
Tai jos näyttösi on varustettu DVI-tuloliittimellä, ota VGA DVI-A -kaapeliin ja liitä kaapelin DVI-pää videonäytön DVI-tuloliittimeen.
3. Liitä kaapelin toinen pää projektorin **Monitor Out** -liittimeen.



#### Tärkeää

- **Monitor Out** -lähtö toimii vain, kun **Tietokone in 1** tai **Tietokone in 2** on tehty projektoriin.

# Videolähdelaitteiden liittäminen

Voit liittää projektorisi useisiin videolähdelaitteisiin, joissa on jokin seuraavista lähtöliittimistä:

- Komponenttideo
- S-Video
- Video (komposiitti)

Sinun tarvitsee vain liittää projektori videolähdelaitteeseen käyttäen vain yhtä yllä olevaa liitäntämenetelmää, tosin kukin niistä antaa erilaisen videolaadun tason. Valitsemasi metodi riippuu todennäköisesti soveltuviin liitäntöjen käytettävyydestä sekä projektorissa että videolähdelaitteessa alla kuvatulla tavalla:

## **Paras videon laatu**

Paras saatavilla oleva videon liitäntämenetelmä on komponenttideo (ei pidä sekoittaa komposiittivideon). Digitaalinen TV-viritin ja DVD-toistimet käyttävät komponenttvideolähtöä alunperin, joten jos tämä on saatavilla laitteissasi, tämän pitäisi olla valitsemasi liitäntämenetelmä mieluummin kuin (komposiitti-) videon vastaava.

Katso "[Komponenttivideon lähdelaitteen liittäminen](#)" sivulla 20 nähdäksesi, kuinka yhdistää projektori komponenttvideolaitteeseen.

## **Parempi videon laatu**

S-Video -menetelmä antaa paremman analogisen videon laadun kuin vakio komposiittideo. Jos sinulla on sekä komposiittideo- että S-Video -lähtöliitännät videolähdelaiteessasi, sinun pitäisi valita S-Video -vaihtoehdon käyttö.

Katso "[S-Videon lähdelaitteen liittäminen](#)" sivulla 20 nähdäksesi, kuinka yhdistää projektorin S-Video -laitteeseen.

## **Heikoin videon laatu**

Komposiittideo on analoginen video ja johtaa täysin hyväksyttävään, mutta vähemmän optimaaliseen tulokseen projektoriltasi, koska siinä on tässä kuvatuista, käytettävissä olevista menetelmistä heikoin videon laatu.

Katso "[Komposiittivideon lähdelaitteen liittäminen](#)" sivulla 21 nähdäksesi, kuinka yhdistää projektori komposiittivideolaitteeseen.

## Komponenttivideon lähdelaitteen liittäminen

Tarkasta videolähdelaitteesi selvittääksesi, onko siinä saatavilla käyttämättömien komponenttivideon lähtöliittimien sarja:

- Jos on, voit jatkaa tätä toimenpidettä.
- Jos ei ole, sinun täytyy arvioida uudelleen, mitä menetelmää voit käyttää laitteeseen liittämiseen.

### Projektorin liittäminen komponenttivideon lähdelaitteeseen:

1. Ota VGA (D-Sub) - HDTV (RCA) -kaapeli, komponenttivideokaapeli tai komponenttivideo VGA (D-Sub) -adapteriin ja liitä pää 3 RCA-tyypin liittimellä videolähdelaitteen komponenttivideon lähtöliittimeen. Sovita pistokkeiden väri liittimien väriin; vihreä vihreään, sininen siniseen ja punainen punaiseen.
2. Jos käytät VGA (D-Sub) - HDTV (RCA) -kaapelia ja Komponenttivideo - VGA (D-Sub) -adapteria, liitä kaapelin toinen pää (D-Sub -tyypin liittimellä) projektorin **Tietokone in 1** - tai **Tietokone in 2** -liittimeen. Jos käytät komponenttivideokaapelia, liitä 3RCA-tyypin liittimien toinen pää projektorin **Y Cb/ Pb Cr/Pr** -liittimiin.



#### Tärkeää

- Jos valitsemasi videokuva ei näy sen jälkeen, kun projektori on laitettu päälle ja oikea videolähde on valittu, tarkista, että videolähdelaitte on laitettu päälle ja toimii oikein. Tarkista myös, että signaalikaapelit on liitetty oikein.



- RGB -komponentti -adapteri (ViewSonic osanro: J2552-0212-00)

## S-Videon lähdelaitteen liittäminen

Tarkasta videolähdelaitteesi selvittääksesi, onko siinä saatavilla käyttämätön S-Videon lähtöliitin:

- Jos on, voit jatkaa tätä toimenpidettä.
- Jos ei ole, sinun täytyy arvioida uudelleen, mitä menetelmää voit käyttää laitteeseen liittämiseen.

### Projektorin liittäminen S-Videon lähdelaitteeseen:

1. Ota S-Video -kaapeli ja liitä toinen pää videolähdelaitteen S-Videon lähtöliittimeen.
2. Liitä S-Videon kaapelin toinen pää projektorin **S-Video** -liittimeen.



#### Tärkeää

- Jos valitsemasi videokuva ei näy sen jälkeen, kun projektori on laitettu päälle ja oikea videolähde on valittu, tarkista, että videolähdelaitte on laitettu päälle ja toimii oikein. Tarkista myös, että signaalikaapelit on liitetty oikein.
- Jos olet jo muodostanut komponenttivideoliitännän projektorin ja tämän S-Video lähdelaitteen välille, et tarvitse liitäntää tähän laitteeseen käyttämällä



S-Video -liittää, sillä tämä muodostaa tarpeettoman toisen liittännän, jossa on heikompi kuvan laatu. Katso lisätietoja kohdasta "[Videolähdelaiteiden liittäminen](#)" sivulla 19.

## Komposiittivideon lähdelaitteen liittäminen

Tarkasta videolähdelaiteesi selvittääksesi, onko siinä saatavilla käyttämättömien komposiittivideon lähtöliittimien sarja:

- Jos on, voit jatkaa tätä toimenpidettä.
- Jos ei ole, sinun täytyy arvioida uudelleen, mitä menetelmää voit käyttää laitteeseen liittämiseen.

### Projektorin liittäminen komposiittivideon lähdelaitteeseen:

1. Ota Video -kaapeli ja liitä toinen pää videolähdelaiteen komposiittivideon lähtöliittimeen.
2. Liitä videokaapelin toinen pää projektorin **Video** -liittimeen.



#### Tärkeää

- Jos valitsemasi videokuva ei näy sen jälkeen, kun projektori on laitettu päälle ja oikea videolähde on valittu, tarkista, että videolähdelaitte on laitettu päälle ja toimii oikein. Tarkista myös, että signaalikaapelit on liitetty oikein.
- Sinun tarvitsee vain liittää tähän laitteeseen käyttäen komposiittivideoliittainta, jos Komponenttivideo- ja S-Video -tuloja ei ole saatavilla käyttöön. Katso lisätietoja kohdasta "[Videolähdelaiteiden liittäminen](#)" sivulla 19.

### Tietoja mikrofonitulosta

- Jos haluat käyttää mikrofontia, liitä 3,5-minijakkikaapelin mikrofoni projektoriin.
- Voit käyttää langatonta mikrofontia niin pitkään kuin langaton moduuli on liitettyinä projektorin mikrofontitulojakkiiin, ja se toimii hyvin liitettyjen laitteiden kanssa. Jotta varmistat langattoman mikrofontin käytön laadun, on suositeltavaa, että mikrofontisi on yhdenmukainen alla taulukossa olevien spesifikaatioiden kanssa.

Signaali	Parametri	Min	Tyyppi	Max	
Mikrofoni	Anturin periaate				Dynaaminen
	Impedanssi	300		1K	ohmi
	Taajuusvaste	600		16K	Hz

# Toimenpide

## Virran kytkeminen päälle/pois päältä

### Projektorin kytkeminen päälle:



1. Poista projektorin linssinsuojus.
2. Liitä virtajohto ja oheislaitteiden signaalikaapelit.
3. Paina  laittaaksesi projektorin päälle.  
Projektorin lämpeneminen kestää noin minuutin.
4. Kytke lähteesi (tietokone, kannettava, DVD-soitin jne.) päälle. Projektori tunnistaa lähteesi automaattisesti.
  - Jos liität useita lähteitä projektoriin samanaikaisesti, paina **LÄHDE** projektorista valitaksesi haluamasi signaalin tai paina haluamaasi signaalinäppäintä kaukosäätimestä.



### Varoitus

- Irrota linssinsuojus ennen virran kytkemistä.
- Älä koskaan katso linssiin lampun palaessa. Se voi vahingoittaa silmiä.
- Tämä polttopiste keskittää korkeita lämpötiloja. Älä aseta mitään esinettä sen lähelle, koska se voi aiheuttaa tulipalon vaaran.

### Projektorin kytkeminen pois päältä:

1. Paina  laittaaksesi projektorin lampun pois päältä. Näet viestin "Virta pois?" ilmestyy ruudulle.
2. Paina uudelleen  vahvistaaksesi.
  - Kun virran LED-valo alkaa vilkkua, projektori on siirtynyt valmiustilaan.
3. Irrota virtajohto pistorasiasta ja projektorista.
4. Älä käynnistä projektoria heti virran sammuttamisen jälkeen.

# Projektorin korkeuden säätäminen

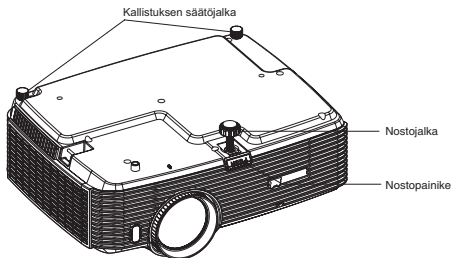

Projektorin on varustettu nostojalalla, jolla voi säätää kuvan korkeutta.

Kun haluat nostaa tai laskea kuvaa:

1. Voit nostaa tai laskea kuvaa painamalla nostojalkaa ja nostamalla tai laskemalla projektorin etuosaa. Vapauta painike säädön lukitsemiseksi.
2. Tasataksesi valkokankaalla olevan kuvan käännä kallistuksen säätöjalkoja korkeuden hienosäätämiseksi.

HUO-  
MAUTUS

- Vältäaksesi projektorin vahingoittamisen varmista, että nostojalka ja kallistuksen säätöjalat on vedetty kokonaan sisään, ennen kuin asetat projektorin sen kantolaukkuun.

# Projektorin zoomin ja tarkennuksen asettaminen

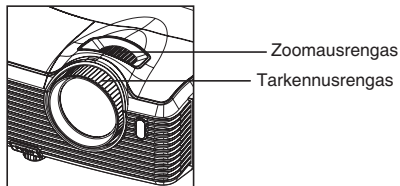

1. Tarkenna kuva kääntämällä tarkennusrengasta. Tarkennusta varten suositellaan paikallaan olevaa kuvaa.
2. Säädä kuvaa liu'uttamalla zoomausrengasta.

# Projektion kuvakoon asettaminen

Käytä seuraavia kuvia ja taulukoita ruudun koon ja etäisyyden määrittämiseen.

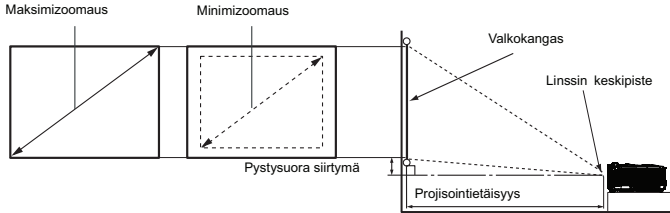

Valkokankaan koko Vino [tuumaa (cm)]	16 : 9 -valkokangas			
	Projisointietäisyys [tuumaa (m)]		Kuvan korkeus [tuumaa (cm)]	Pystysuora siirtymä [tuumaa (cm)]
	(min. zoomaus)	(maks. zoomaus)		
30 (76)	35 (0,89)	55 (1,39)	14,7 (37)	5,0 (12,8)
40 (102)	48 (1,21)	74 (1,87)	19,6 (50)	6,7 (17,1)
50 (127)	60 (1,52)	93 (2,35)	24,5 (62)	8,4 (21,4)
60 (152)	72 (1,83)	111 (2,83)	29,4 (75)	10,1 (25,6)
80 (203)	97 (2,46)	149 (3,79)	39,2 (100)	13,5 (34,2)
100 (254)	122 (3,09)	187 (4,75)	49 (125)	16,8 (42,7)
120 (305)	146 (3,72)	224 (5,7)	58,8 (149)	20,2 (51,3)
150 (381)	183 (4,66)	281 (7,14)	73,5 (187)	25,2 (64,1)
200 (508)	246 (6,24)	376 (9,54)	98,1 (249)	33,6 (85,4)
220 (559)	270 (6,87)	413 (10,5)	107,9 (274)	37,0 (94,0)
250 (635)	307 (7,81)	470 (11,94)	122,6 (311)	42,0 (106,8)
300 (762)	369 (9,38)	564 (14,33)	147,1 (374)	50,5 (128,2)



- Aseta projektori vaakasuoraan. Muissa asennoissa lämpö voi kerääntyä ja projektori vahingoittua.
- Pidä vähintään 30 cm tilaa projektorin sivuilla.
- Älä käytä projektoria savuisessa ympäristössä. Savujäämät voivat kerääntyä kriittisiin osiin ja vahingoittaa projektoria tai sen suorituskykyä.
- Kysy myyjältä ohjeita erityisasennuksista, kuten kattoripustuksesta.

Näiden lukujen suhteen on 3% toleranssi johtuen optisesta komponenttivaihtelusta. Suositellaan, että jos aiotaan asentaa projektorin pysyväksi, projisointikoko ja etäisyys testataan fyysisesti käyttämällä projektoria itse paikalla ennen sen asentamista pysyvästi paikalleen, jotta tämän projektorin optiset ominaisuudet saadaan esiin. Tällä edesautetaan tarkan asennuspaikan määrittämistä, jotta se sopisi parhaiten valitsemaasi asennuspaikkaan.

## Ohjausnäppäinten lukitus

Kun projektorin ohjausnäppäimet on lukittu, voit estää projektorin asetustesi muuttamisen vahingossa (esimerkiksi lasten tekemänä). Kun **Paneelin Näppäinlukko** on päällä, mitkään projektorin ohjausnäppäimet eivät toimi, paitsi **Virran**.

1. Pidä projektorin tai kaukosäätimen ► -painiketta painettuna 3 sekuntia.

Vapauttaaksesi paneelin näppäinten lukituksen paina ja pidä painettuna ► 3 sekunnin ajan projektorissa.

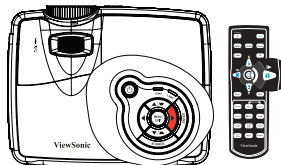

### Tärkeää

- Kaukosäätimen näppäimet ovat edelleen toiminnallisia, kun paneelin näppäinten lukitus on otettu käyttöön.
- Jos painat **Virran** laittaaksesi projektorin pois päältä ilman, että otat paneelin näppäinten lukituksen pois käytöstä, projektori on edelleen lukitussa tilassa seuraavan kerran, kun se laitetaan päälle.

# Valikon käyttö

Projektorissa on monikielinen näyttövalikko, jonka avulla voit säätää kuvia ja muuttaa useita asetuksia.

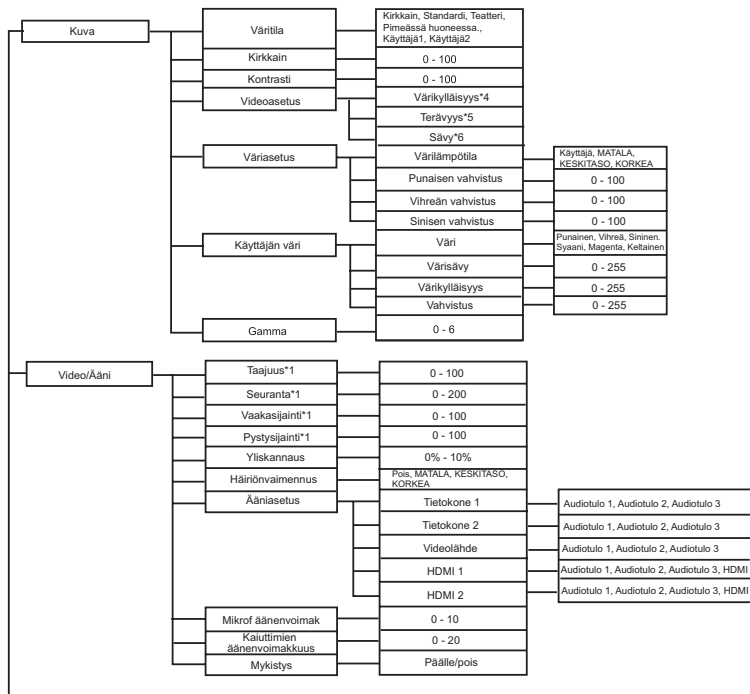

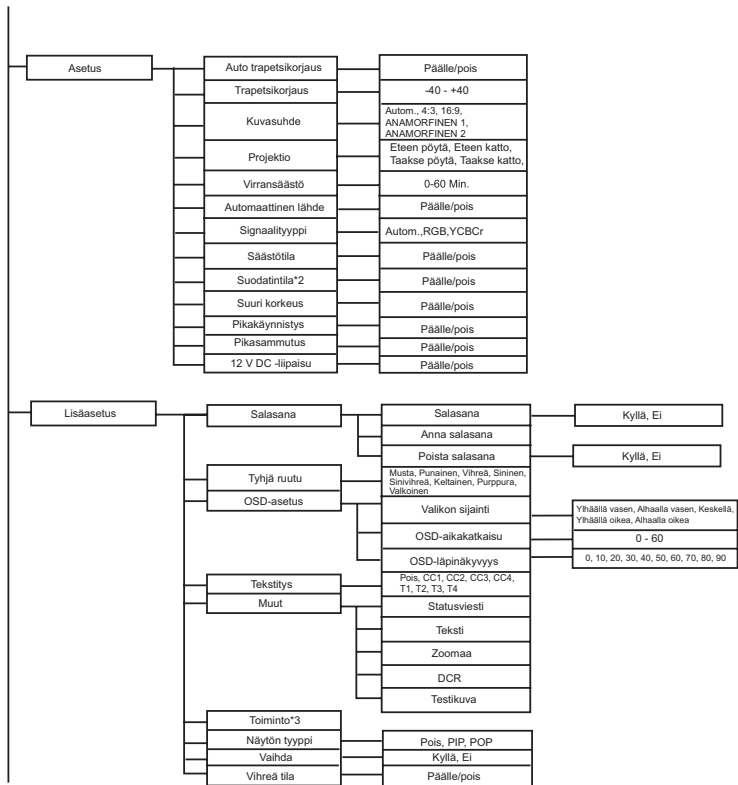



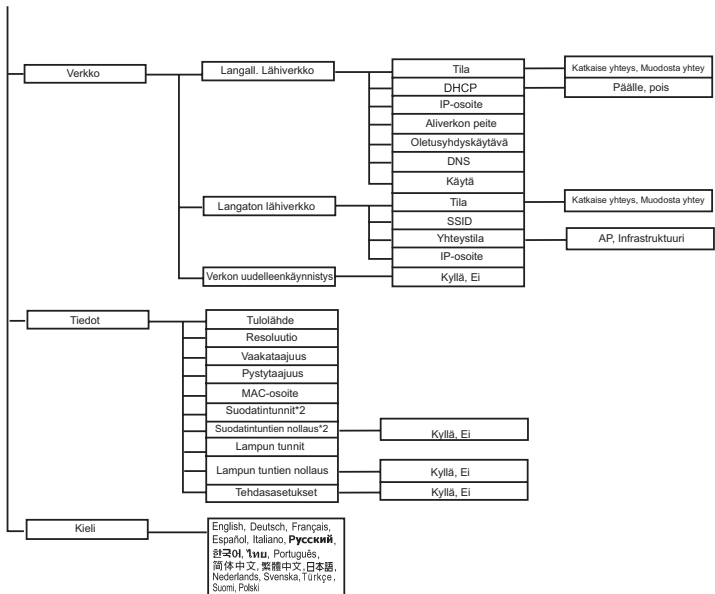

\*1 Säädettävään alaan ja oletusasetukseen vaikuttaa signaalityyppi.

\*2 Tämä toiminto on käytettävissä vain kun projektoriin on asennettu valinnainen suodatinkansi.

\*3 Valittavissa olevaan toimintoluetteloon sisältyvät Väritila, Gamma, Yliskannaus, Häiriönvaimennus, Trapetsikorjaus ja Suodatintila.

\*4 Värikylläisyys on tuettu Komponentti-, Video- ja S-videotilassa.

\*5 Terävyys on tuettu HDMI, Komponentti-, Video- ja S-videotilassa.

\*6 Sävy on tuettu Komponentti-, Video- ja S-videotilassa.

## Käyttö

1. Paina **MENU** projektorista tai **Menu** kaukosäätimestä avataksesi OSD-valikon.
2. Kun OSD on näkyvässä, voit valita minkä tahansa kohdan päävalikosta painamalla ◀ / ▶ .
3. Kun olet valinnut halutun päävalikon kohdan, valitaksesi ominaisuuden asettamista varten painamalla ▼
4. Painikkeilla ▲ / ▼ voit valita halutun kohteen ja painikkeilla ◀ / ▶ voit säätää asetuksia.
5. Paina **MENU** projektorista tai **Menu** kaukosäätimestä, näyttö palaa takaisin päävalikkoon.
6. Poistuaksesi OSD:stä, Paina **MENU** projektorista tai **Menu** kaukosäätimestä uudelleen. Näyttövalikko sulkeutuu ja projektori tallentaa uudet asetukset automaattisesti.

## Kuva

### Väritila

Erilaisille kuvatyypeille on valmiiksi asetettuja optimoituja asetuksia.

- Kirkkain : Kirkkaimpiin ympäristöihin.
- Standardi : Tietokoneelle tai kannettavalle.
- Teatteri : Kotiteatterille.
- Pimeässä huoneessa: Dark ympäristö
- Käyttäjä 1 :Muista käyttäjän 1 määrittämät asetukset.
- Käyttäjä 2 : Muista käyttäjän 2 määrittämät asetukset.

### Kirkkain

Kirkasta tai tummenna kuvaa.

### Kontrasti

Aseta kirkkaiden ja tummien alueiden ero.

### Videoasetus

Mahdollistaa Videoasetus-valikkoon pääsemisen.

- Terävyys: Terävyitä tai pehmennä kuvaa.
- Värikylläisyys: Säädä videokuva mustavalkoisesta täysvärikuvaan.
- Sävy: Muuttaa väriä punaisemmaksi tai vihreämmäksi.

### Väriasetus

Säädä värilämpötilaa. Korkeammissa lämpötiloissa näytön kuva näyttää kylmemmältä ja alhaisemmissa lämpötiloissa lämpimämmältä. Jos valitse Oman asetuksen, voit muuttaa jokaisen 3 värin (punainen, vihreä, sininen) intensiteettiä värilämpötilan muokkaamista varten.

### Käyttäjän väri

Oma väri tarjoaa kuusi värisarjaa (RGBCMY) säädettäväksi. Voit säätää kunkin värin alaa ja kylläisyyttä itsenäisesti sopivaksi.

### Gamma

Vaikuta tummien maisemien esittämiseen. Suuremmalla gamma-arvolla tumma maisema näyttää kirkkaammalta.

## **Video/Ääni**

### **Taajuus**

Säädä projektorin ajoitusta suhteessa tietokoneeseen.

### **Seuranta**

Säädä projektorin vaihetta suhteessa tietokoneeseen.

### **Vaakasijainti**

Säädä kuvaa vasemmalle tai oikealle projektoalueella.

### **Pystysijainti**

Säädä kuvaa ylös tai alas projektoalueella.

### **Yliskannaus**

Poista häiriö videokuvan ympäriltä.

### **Häiriönvaimennus**

Vähennä temporaalista tai spatiaalista häiriötä kuvassa.

### **Ääniasetus**

Mahdollistaa Videoasetus-valikkoon pääsemisen.

- Tietokone 1: Valitse äänen tulo Computer in 1 -signaalille.
  - Kun Audio in 1 on laitettu päälle, Audiotulo 2 ja Audiotulo 3 menevät automaattisesti pois päältä.
- Tietokone 2: Valitse äänen tulo Computer in 2 -signaalille.
  - Kun Audiotulo 2 on laitettu päälle, Audiotulo 1 ja Audiotulo 3 menevät automaattisesti pois päältä.
- Videolähde: Valitse äänen tulo videolähteelle.
  - Kun Audiotulo 3 on laitettu päälle, Audiotulo1 ja Audiotulo2 menevät automaattisesti pois päältä.
- HDMI 1: Valitse äänen tulo HDMI 1-signaalille.
  - Kun HDMI 1 on laitettu päälle, Audiotulo 2 ja Audiotulo 3 menevät automaattisesti pois päältä.
- HDMI 2: Valitse äänen tulo HDMI 2-signaalille.
  - Kun HDMI 2 on laitettu päälle, Audiotulo 2 ja Audiotulo 3 menevät automaattisesti pois päältä.

### **Mikrof äänenvoimak**

Säädä mikrofonin äänenvoimakkuuden tasoa.

### **Kaiuttimien äänenvoimakkuus**

Säädä projektorin äänenvoimakkuuden tasoa.

### **Mykistys**

Kytke ääni pois väliaikaisesti.

### **Asetus**

## Auto trapetsikorjaus

Korjaa automaattisesti projektorin kulman aiheuttamaa kuvien vääristymistä.

## Trapetsikorjaus

Korjaa manuaalisesti projektorin kulman aiheuttamaa vääristymistä.

- Kun säädät trapetsikorjausta, Autom. trapetsikorj. asetetaan automaattisesti tilaan "Pois".

## Kuvasuhde

Valitse, kuinka kuva sovitetään ruudulle:

- Autom.: Asettaa kuvan sopimaan suhteellisesti projektorin alkuperäiseen resoluutioon sen vaakasuorassa tai pystysuorassa leveydessä.
- 4:3: Asettaa kuvan niin, että se näkyy ruudun keskellä 4:3 - kuvasuhteessa.
- 16:9: Asettaa kuvan niin, että se näkyy ruudun keskellä 16:9 - kuvasuhteessa.
- ANAMORFINEN 1: Asettaa kuvan niin, että se näkyy ruudun keskellä 1,85:1 - kuvasuhteessa.
- ANAMORFINEN 2: Asettaa kuvan niin, että se näkyy ruudun keskellä 2,35:1 - kuvasuhteessa.

## Projektio

Säädä kuvaa vastaamaan projektorin asettelua: oikein päin tai ylösalaisin, ruudun edessä tai takana. Käännä tai vaihda takaisin kuvaa vastaavasti.

## Virransäästö

Jos tulolähdettä ei havaita eikä toimintoja suoriteta tietyn ajanjakson aikana, projektori menee automaattisesti pois päältä.

## Automaattinen lähde

Skannaa automaattisesti kaikki tulolähteet.

## Signaalityyppi

Määritä lähde Computer in 1/Computer in 2 -liitännälle, jonka haluat projisoida.

- Autom.: Tunnista automaattisesti tulosignaalin tyyppi Tietokone 1- ja Tietokone 2 -liitännöistä.
- RGB : VGA-signaalille
- YCbCr: Komponenttisygnaalille

## Säästötila

Käytä tätä toimintoa himmentämään projektorin lampun valotehoa, mikä vähentää virrankulutusta ja lisää lampun käyttöikää.

- Tämä toiminto on käytettävissä, kun dynaaminen kontrastisuhte (DCR) on käytössä.

## Suodatintila

Aktivoi suodatintila, kun projektoriin on asennettu valinnainen suodatinkansi.

## Suuri korkeus

Aseta tällä toiminnolla tuulettimet toimimaan täydellä nopeudella jatkuvasti, jotta projektorin riittävä jäähdytys saavutetaan suuressa korkeudessa.

### **Pikakäynnisty**

- Päällä: Projektori käynnistyy 3 sekunnissa.
- Pois: Projektori käynnistyy normaalin käynnistysprosessin mukaisesti.

### **Pikajäähdytys**

- Päällä: Projektori sammuu suoraan ilman jäähdytysprosessia.
- Pois: Projektori sammuu normaalin jäähdytysprosessin mukaisesti.

### **12 V DC -liipaisu**

1. Kun vihreä tila on sammunut ja projektori on valmiustilassa, voit ottaa käyttöön tai pois käytöstä ulkoisten laitteiden käynnistämisen, kuten sähköisen heijastusnäytön.
2. Kun vihreä tila on päällä ja projektori on valmiustilassa, DC 12 V ei käynnistä näyttöä, olipa se asetettu päälle tai pois.
3. Kun projektori on normaalissa projisointitilassa, DC 12 V käynnistää näytön aina, olipa se asetettu päälle tai pois.

### **Lisäasetus**

#### **Salasana**

Aseta tai poista salasana. Kun salasananatoiminto lisätään, kuvan projisointi vaatii, että projektorin päälle laittamisen yhteydessä annetaan asetettu salasana.

#### **Tyhjä ruutu**

Tyhjennä ruutu väliaikaisesti ja valitse näyttöväri, kun toiminto on aktiivinen.

#### **OSD-asetus**

Mahdollistaa OSD-asetus -valikkoon pääsemisen.

- Valikkosijainti: Valitse valikon sijainti näytöllä.
- OSD-aikakatkaistu: OSD-näyttövalikon aikakatkaistun aika (toimettomana olevia sekunteja).
- OSD-läpinäkyvyys: Valitse muuttaaksesi OSD-taustan läpinäkyvyyden tason.

#### **Tekstitys**

Ota tekstitys käyttöön tai poista käytöstä valitsemalla CC1 (tekstitys 1, yleisin kanava), CC2, CC3, CC4, T1, T2, T3, T4 tai Pois.

#### **Muut**

Mahdollistaa Muut-valikkoon pääsemisen.

- Statusviesti: Ota viestiruutu käyttöön tai poista käytöstä näytön oikeassa alanurkassa.
- Zoomaa: Zoomaa sisään/ulos kuvasta.
- DCR (Dynaaminen kontrastisuhde): Dynaaminen kontrastisuhde parantaa kontrastia tummentamalla pimeitä kohtauksia. Dynaamisen kontrastisuhteen poistaminen käytöstä palauttaa tavallisen kontrastin. Dynaaminen kontrastisuhde

vaikuttaa lampun käyttöikään ja järjestelmän äänenvoimakkuuteen.

- Testikuvio: Näytä sisäänrakennettu testikuva.

## **Toiminto**

Mahdollistaa käyttäjän määrittellä pikavalintanäppäin kaukosäätimestä, ja toimintokohta valitaan OSD-valikosta.

## **Näytön tyyppi:**

Antaa käyttäjän valita PIP (Picture in Picture) -näytön, POP (Picture on Picture) -näytön tai poistaa käytöstä PIP/POP-toiminnon.

## **Vaihda**

Mahdollistaa käyttäjän vaihtaa tulolähdettä PIP- tai POP -kuvassa.

## **Vihreä tila**

Ota tämä toiminto käyttöön, kun virrankulutus on 1 W.

## **Verkko**

### **Langall. lähiverkko**

Mahdollistaa langallisten LAN-asetusten konfiguroinnin.

- Tila: Näytä projektorin tila.
- DHCP: Lyhenne sanoista Dynamic Host Configuration Protocol. Tämä protokolla määrittää automaattisesti IP-osoitteen verkkolaitteille.
  - Kun "DHCP" asetuu tilaan "Päällä", kestää jonkin aikaa, ennen kuin se saa IP-osoitteen DHCP-palvelimelta.
  - Kun "DHCP" asetuu tilaan "Pois", se tarkoittaa, että käyttäjän pitää asettaa IP-osoite manuaalisesti.
- IP-osoite: Numeerinen osoite verkkotietokoneiden tunnistamiseen. Tätä toimintoa voi käyttää vain silloin, kun DHCP on asetettu tilaan Pois.
  - IP-osoite on numero, joka tunnistaa tämän projektorin verkossa. Sinulla ei voi olla kahta laitetta, joilla on sama IP-osoite samassa verkossa.
  - IP-osoite "0.0.0.0" on kielletty.
- Aliverkon peite: Numeerinen arvo, joka määrittää jaetun verkon (tai aliverkon) verkko-osoitteessa käytettävien bittien lukumäärän IP-osoitteessa. Tätä toimintoa voi käyttää vain silloin, kun DHCP on asetettu tilaan Pois.
  - Aliverkon peite "0.0.0.0" on kielletty.
- Oletusyhdyntävä: Palvelin (tai reititin), jolla voi kommunikoida verkoissa (aliverkoissa), jotka on jaettu Aliverkon peitteellä. Tätä toimintoa voi käyttää vain silloin, kun DHCP on asetettu tilaan Pois.
- DNS: Aseta DNS-palvelimen osoite, kun DHCP on poistettu käytöstä.
- Käytä: Tallenna ja suorita langalliset LAN-asetukset.

### **Langaton lähiverkko**

Mahdollistaa langattomien LAN-asetusten konfiguroinnin.

- Tila: Näytä projektorin tila.
- SSID: Näytä projektorin SSID-tiedot.
- Yhteystila: Menetelmiä, joilla voi yhdistää langattomiin verkkoihin, joissa on laitteet, joissa on otettu käyttöön Wi-Fi.
- IP-osoite: Numeerinen osoite verkkotietokoneiden tunnistamiseen. Tätä toimintoa voi käyttää vain silloin, kun DHCP on asetettu tilaan Pois.
  - IP-osoite on numero, joka tunnistaa tämän projektorin verkossa. Sinulla ei voi olla kahta laitetta, joilla on sama IP-osoite samassa verkossa.
  - IP-osoite "0.0.0.0" on kielletty.

### **Verkon uudelleenkäynnistys**

Palauta verkon oletusasetusten.

Salasana Web Administrator, ja vsPresenter palautuu oletuksena "admin".

### **Tiedot**

#### **Tulolähde**

Näyttää nykyisen tulolähteen.

#### **Resoluutio**

Näyttää nykyisen tulolähteen resoluution.

#### **Vaakataajuus**

Näyttää nykyisen kuvan vaakataajuuden.

#### **Pystytaajuus**

Näyttää nykyisen kuvan pystytaajuuden.

#### **MAC-osoite**

Lyhenne sanoista Media Access Control Address. MAC-osoite on ainoa ID-numero, joka määritetään kullekin verkkosovittimelle.

#### **Suodatintunnit**

Näyttää suodattimen käytetyn ajan (tunteina).

- Kun suodatintila on käytössä, myös suodattimen tunnit lasketaan automaattisesti.

#### **Suodatintuntien nollaus**

Nollaa suodattimen tunnit.

#### **Lampun tunnit**

Näyttää lampun käytetyn ajan (tunteina).

#### **Lampun tuntien nollaus**

Nollaa lampun tunnit.

#### **Tehdasasetukset**

Palauttaa tehdasasetukset.

Seuraavat asetukset kuitenkin pysyvät: MAC-osoite, Kieli, Projektio, Suuri korkeus, Suodatintila, Salasana, Lampun tunnit, Suodatintuntien nollaus, Auto trapetsikorjaus, Trapetsikorjaus.

## **Kieli**

Valitse näyttövalikossa käytettävä kieli.



# Projektorin ohjaus LAN-verkossa

Voit hallita ja ohjata projektoria yhdestä tai useammasta etätietokoneesta käsin ollessasi asianmukaisesti yhteydessä samaan lähiverkkoon.

## Lankayhteys

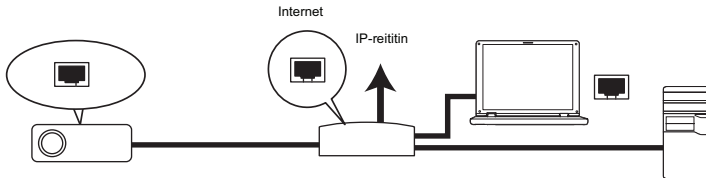

### Jos olet DHCP-ympäristössä:

1. Ota RJ45-kaapeli ja liitä toinen pää projektorin RJ45 LAN -tulolokkiin ja toinen Ethernetin tai reitittimen RJ45-porttiin.
2. Paina **VALIKKO/LOPETA** projektorista tai **Valikko** kaukosäätimestä ja paina sen jälkeen **◀/▶**, kunnes **Verkko**-valikko korostuu.
3. Korosta **Langaton lähiverkko** ja paina projektorin **SYÖTÄ** iä tai kaukosäätimen **Syötä** iä.
4. Varmista, että **Tila** on **Muodosta yhteys**.
5. Paina **▼** korostaaksesi **DHCP** tä ja paina **◀/▶** valitaksesi **Päälle**.
6. Paina **▼** korostaaksesi kohdan **Käytä** ja paina **SYÖTÄ** projektorista tai **Syötä** kaukosäätimestä.
7. Odota noin 15 - 20 sekuntia ja mene uudelleen langallisen LANin sivulle. Näytetään **IP-osoite**, **Aliverkon peite**, **Oletusyhdykskäytävä** ja **DNS**-asetukset. Merkitse muistiin **IP-osoite**-rivillä näkyvä IP-osoite.



### Tärkeää

- Jos projektorin IP-osoitetta ei vielä näy, ota yhteyttä verkon ylläpitäjään.
- Ellei RJ45-kaapeleita ole liitetty oikein, IP-osoite, Aliverkon peite, Oletusyhdykskäytävä ja DNS-asetukset näyttävät 0.0.0.0. Varmista, että kaapelit on liitetty oikein tai tee edellä mainitut toimenpiteet uudelleen.
- Jos haluat liittää projektorin sen valmiustilassa, varmista, että olet valinnut RJ45:n ja saanut IP-osoitteen, aliverkon peitteen, oletusyhdykskäytävän ja DNS-tiedot, kun projektori on päällä.

### Jos sinulla ei ole DHCP ympäristössä:

1. Toista edellä mainitut vaiheet 1-4.
2. Paina **▼** korostaaksesi **DHCP**tä ja paina **◀/▶** valitaksesi **Pois**.
3. Ota yhteyttä ITS-ylläpitäjään saadaksesi tietoja IP-osoitteesta, aliverkon peitteestä, oletusyhdykskäytävästä ja DNS-asetuksista.
4. Paina **▼** valitaksesi kohdan, jonka haluat muuttaa ja paina projektorin **SYÖTÄ** iä tai kaukosäätimen **Syötä** iä.

5. Paina ◀/▶ siirtääksesi kohdistinta ja antaaksesi arvon.
6. Tallenna asetukset painamalla projektorin **SYÖTÄ** iä tai kaukosäätimen **Syötä** iä. Jos et halua tallentaa asetuksia, paina projektorin **VALIKKO/LOPETA**-painiketta tai kaukosäätimen **Valikko**-painiketta.
7. Paina ▼ korostaaksesi kohdan **Käytä** ja paina **SYÖTÄ** projektorista tai **Syötä** kaukosäätimestä.



#### **Tärkeää**

- Ellei RJ45-kaapeleita ole liitetty oikein, IP-osoite, Aliverkon peite, Oletusyhdykäytävä ja DNS-asetukset näyttävät 0.0.0.0. Varmista, että kaapelit on liitetty oikein tai tee edellä mainitut toimenpiteet uudelleen.
- Jos haluat liittää projektorin sen valmiustilassa, varmista, että olet valinnut RJ45:n ja saanut IP-osoitteen, aliverkon peitteen, oletusyhdykäytävän ja DNS-tiedot, kun projektori on päällä.

## Langaton yhteys

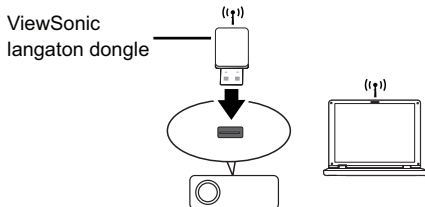

Saadaksesi projektoriin langattoman yhteyden sinun tulee kytkeä projektoriin ViewSonicin langaton dongle (valinnainen) USB:n tyyppiin A liitännänsä, jolloin tarvitaan vain muutama OSD:n konfigurointivaihe.

1. Varmista, että projektori on päällä.
2. Paina **VALIKKO/LOPETA** projektorista tai **Valikko** kaukosäätimestä ja paina sen jälkeen **◀/▶**, kunnes **Verkko** korostuu.
3. Korosta **Langaton lähiverkko** ja paina projektorin **SYÖTÄ** iä tai kaukosäätimen **Syötä** iä.
4. Varmista, että **Tila** on **Muodosta yhteys**.
5. Varmista, että **SSID**-tiedot näkyvät.
6. **AP**-tilassa sinun tarvitsee käyttää tietokoneesi langattoman yhteyden apuohjelmaa hakeaksesi projektorin SSID ja yhdistääksesi siihen. Sen jälkeen voit hakea projektorin vsPresenter:illä. Käyttääksesi **Infrastruktuuri**-tilaa sinun pitää liittää sekä tietokoneesi että projektorisi samaan AP-reiittimeen ja muodostaa yhteyksiä IP-osoitteen kanssa.

## Tietoja AP- ja Infrastruktuuri -tiloista

AP -tilassa sinun täytyy käyttää tietokoneesi langattoman yhteyden palvelua hakeaksesi projektorin SSID:n ja liittää siihen. Sen jälkeen voit hakea projektorin vsPresenterin avulla.

Perusrakenne -tilassa sinun pitää liittää sekä tietokoneesi että projektorisi samaan AP-reitittimeen ja muodostaa yhteydet IP-osoitteeseen.

Seuraava kaavio kuvaa, kuinka päästä internetiin AP- ja Perusrakenne -tiloissa.

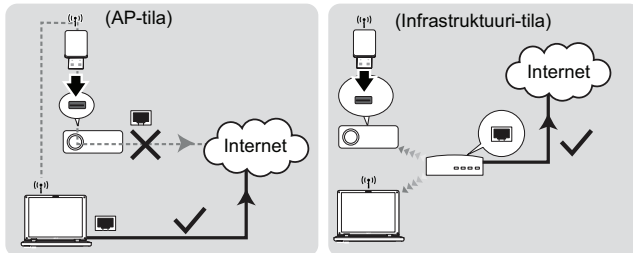

### Tärkeää

- Jos tarvitset lisää tietoja AP- ja Infrastruktuuri-tilastoista, katso käyttäjän asiakirjoja Langattomista reitittimistä, jotka tavallisesti ovat saatavissa 3C-kaupoista.

# Projektorin ohjaus web-selaimen kautta

Kun sinulla on oikea IP-osoite projektorille ja projektori on päällä tai valmiustilassa, voit käyttää mitä tahansa tietokonetta, joka samassa paikallisen alueen verkossa, ohjaamaan projektoria.



## Tärkeää

- Jos käytät Microsoft Internet Explorer'ia, varmista, että se on versio 7.0 tai uudempi.
- Tässä käsikirjassa olevat kuvaruutuvedokset ovat vain viitteeksi, ja voivat poiketa todellisesta rakenteesta.

1. Syötä projektorin osoite selaimesi osoitepalkissa ja paina Syötä.



2. ViewSonic-websivuston ohjausjärjestelmän pääsivu ilmestyy.

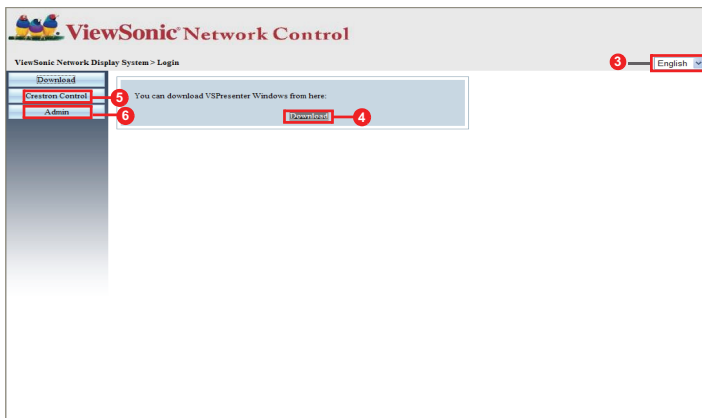

3. Kielen vaihtamiseksi web-sivuja varten napsauta alas-nuolta paljastaaksesi alavetoluettelon ja valitse haluttu kieli.
4. Lataa vsPresenter napsauttamalla Download (Lataa). Katso "[Kuvien näyttäminen vsPresenter'in kautta](#)" sivulla 48 lisätietoja varten.
5. Crestron (eControl) -sivu näyttää Crestron eControlin käyttöliittymän. Katso "[Crestron-ohjaus](#)" sivulla 43 lisätietoja varten.

6. Päästäksesi Admin-sivulle sinun tarvitsee antaa salasana. Oletussalasanana on "admin".

The screenshot shows the ViewSonic Network Control web interface. A login form on the left has 'UserName' set to 'admin' and a password field. A red arrow points from the login form to the 'System Status' menu item in the main interface. The main interface displays the 'System Status' page, which includes a navigation menu on the left and a table of system information on the right.

ViewSonic Network Display System > System Status	
Model Name	ViewSonic Network Display
Version	
Firmware Version	PW20DS 1.103M
LAN Status	
IP Address	10.60.8.82
Subnet Mask	255.255.255.0
Default Gateway	10.60.8.254
Wire MAC Address	00:20:47:44:06:03
Wireless Status	
Mode	Wireless LAN Enabled
ESSID	Wireless LAN Enabled
Channel	Wireless LAN Enabled
IP address	Wireless LAN Enabled
Subnet mask	Wireless LAN Enabled
Default gateway	Wireless LAN Enabled
Wireless MAC Address	Wireless LAN Enabled

- System Status (Järjestelmän tila): Näyttää järjestelmän tiedot.
- General Setup (Yleinen asetus): Antaa sinun muuttaa salasanan Admin-sivulle.
- Picture Setup/Image Setup (Kuvan Asetus/Kuva -asetus): Tarjoaa joitakin OSD-valikkokohtia projisioitujen kuvien säätämiseen.
- Alert Setup/Mail Setup (Hälytys Asetus/sähköpostin asetus): Sallii sinun asettaa sähköpostipalvelimen ja lähettää järjestelmän virheviestejä ITS-ylläpitäjällesi.
- Network Setup (Verkon asetus): Tarjoaa langallisen ja langattoman verkon asetukset.
- Presenter Setup (Presenter-asetus): Sallii sinun muuttaa Admin- ja User-salasanvoja web-ohjausta varten.
- Reset to Default (Palauta Oletukseen): Sallii sinun palauttaa tehdasoletusasetuksiin.

## Crestron-ohjaus

Crestron (eControl) -sivu näyttää Crestron eControl -käyttäjän liitännän. eControl-sivu tarjoaa joukon virtuaalisia näppäimiä ohjaamaan projektoria tai säätämään projisoituja kuvia.

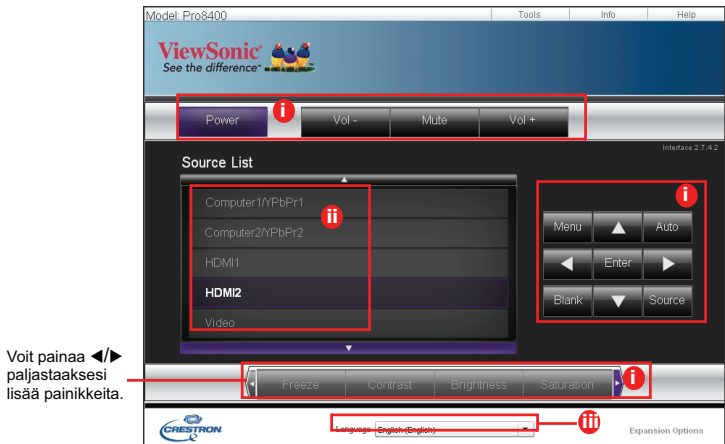

- i. Nämä painikkeet toimivat samoin kuin OSD-valikoissa tai kaukosäätimissä.
- ii. Vaihtaaksesi tulosignaalin välillä napsauta haluamaasi signaalia.
- iii. Kielen vaihtamiseksi Crestron-sivua varten napsauta alas-nuolta paljastaaksesi alaselvitysluettelon ja valitse haluttu kieli.



### Tärkeää

- Valikko-painiketta voidaan myös käyttää mennäksesi takaisin edellisiin OSD-valikkoihin, poistumaan ja tallentamaan valikkoasetuksia.
- Lähdeluettelo vaihtelee projektorilla käytettävissä olevien liittimien mukaan.
- Kun käytät projektorin ohjauspaneelia tai kaukosäädintä muuttaaksesi OSD-valikon asetuksia, voi ottaa hetken aikaa web-selaimelta synkronoida nämä muutokset projektorin kanssa.

Työkalut-sivu sallii sinun hallita projektoria, konfiguroida LAN-ohjausasetukset ja valmistaa etäverkkokäyttöön pääsy tälle projektorille.

The screenshot shows the ViewSonic Pro8400 web interface. At the top, there is a navigation bar with 'Log Out', 'Tools', 'Info', and 'Help'. The main content area is divided into several sections:

- Crestron Control (iv):** Fields for IP Address (192.168.0.2), IP ID (5), and Port (41794). A 'Send' button is at the bottom.
- Projector (vi):** Fields for Projector Name (ViewSonic-Pro8400), Location (Room), and Assigned To (Sir). A 'Send' button is at the bottom.
- User Password (viii):** A 'New Password' field, a 'Confirm' field, and a 'Send' button. An 'Enabled' checkbox is also present.
- Default Language (v):** A dropdown menu showing 'English (English)' and a 'Send' button.
- DHCP (vii):** A 'DHCP' checkbox (checked), and fields for IP Address (10.60.0.92), Subnet Mask (255.255.255.0), Default Gateway (10.60.0.254), DNS Server (10.60.31.51), and Hostname. A 'Send' button is at the bottom.
- Admin Password (ix):** A 'New Password' field, a 'Confirm' field, and a 'Send' button. An 'Enabled' checkbox is also present.
- Exit (x):** A black button with the text 'exit' and a white 'x' icon.

At the bottom of the interface, there is a 'Language' dropdown menu set to 'English (English)' and an 'Expansion Options' link.

- iv. Tätä osiota käytetään vain Crestron Control System (Crestron-ohjausjärjestelmällä). Ota yhteys Creston:iin tai katso sen käyttäjän käsikirjasta asetustietoja.
- v. Napsauta alas-nuolta paljastaaksesi alasetteluettelon ja valitaksesi oletuskielen.
- vi. Voit nimetä projektorin, pitää yllä tietoa sen sijaintipaikasta ja siitä vastuussa olevasta henkilöstä.
- vii. Voit säätää LAN Control Settings (LAN-ohjausasetukset).
- viii. Heti kun asetettu, pääsy etäverkkokäyttöön tälle projektorille on salanasuojattu.
- ix. Heti kun asetettu, pääsy työkalut-sivulle on salanasuojattu.

### Tärkeää

- Virheiden estämiseksi syötä työkalut-sivulle vain englanninkielen kirjaimia ja numeroita.
  - Asetusten tekemisen jälkeen paina Lähetä-painiketta ja data tallennetaan projektoria varten.
- x. Paina **Exit (Lopeta)** mennäksesi takaisin etäverkon käyttö sivulle.



Kiinnitä huomiota syötön pituuden rajoitukseen (sisältäen välilyönnin ja muut välimerkinäppäimet) alla olevassa luettelossa:

Luokan kohta	Syötön pituus	Merkkien maksimimäärä
Crestron Control (Crestron-ohjaus)	IP address (IP-osoite)	15
	IP ID	2
	Port (Portti)	5
Projector (Projektori)	Projector Name (Projektorin nimi)	10
	Location (Sijainti)	9
	Assigned To (Määritetty )	9
Network Configuration (Verkon konfigurointi)	DHCP (Otettu käyttöön)	(N/A)
	IP Address (IP-osoite)	15
	Subnet Mask (Aliverkon peite)	15
	Default Mask (Oletusyhdykäytävä)	15
	DNS Server (DNS-palvelin)	15
User Password (Käyttäjän salasana)	Enabled (Otettu käyttöön)	(N/A)
	New Password (Uusi salasana)	20
	Confirm (Vahvista)	2
AdminPassword (Admin-salasana)	Enabled (Otettu käyttöön)	(N/A)
	New Password (Uusi salasana)	20
	Confirm (Vahvista)	20

Info-sivu näyttää tämän projektorin tiedot ja tilan.

The screenshot shows the ViewSonic Pro8400 web interface. At the top, there are navigation links: "Log Out", "Tools", "Info" (highlighted with a red box), and "Help". Below the navigation is the ViewSonic logo with the tagline "See the difference". The main content area is divided into two columns: "Projector Information" and "Projector Status".

Projector Information		Projector Status	
Projector Name	ViewSonic-Pro8400	Power Status	On
Location	Room	Source	HDMI2
Firmware	VS-1.30	Color Mode	Standard
MAC Address	00:2B:47:44:86:83	Projection	Front Table
Resolution	0 x 0 OHZ	ECO Mode	ON
Lamp Hours	29	Error Status	
Assigned To	Sir.		

At the bottom of the interface, there is a "Language" dropdown menu set to "English (English)" and an "Expansion Options" link. A red line points from the "exit" button to the text on the right.

Paina **Exit (Lopeta)** mennäksesi takaisin etäverkon

Painettuasi "Help" -painiketta HELP DESK (KÄYTTÖTUKI)-ikkuna ilmestyy näyttöruudun oikeaan yläkulmaan. Kykenet toimittamaan viestejä RoomView-ohjelmiston ylläpitäjille/käyttäjille, joka yhdistää samaan paikallisalueen verkkoon.

The screenshot shows a "Help Desk" chat window. It has a title bar with "Help Desk" and a close button (X). The main area is a text input field with up and down arrow icons. To the right of the input field is a "Send" button.

### Tärkeää

- Toimita viestit vain englannin kielessä käytettävillä kirjaimilla ja numeroilla.

Lisätietoja varten mene osoitteisiin <http://www.crestron.com> ja [www.crestron.com/getroomview](http://www.crestron.com/getroomview).

## \*\*Crestron RoomView

Syötä "Muokkaa huonetta" -sivulta IP-osoite (tai verkkoaseman nimi) sellaisena, kuin se näkyy projektorin näyttöruudun näytön (OSD) valikossa, ja "05" IPID:iä varten, "41794" varattua Crestron-ohjausporttia varten.

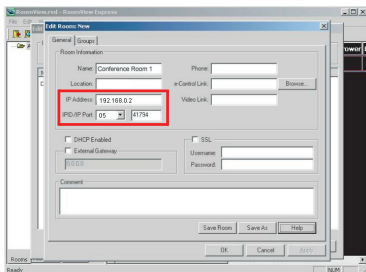

Lukeaksesi Crestron RoomView:n asetus- ja komentomenetelmästä tietoja mene alla olevalle web-sivustolle saadaksesi RoomView:n Käyttäjän oppaan ja lisää tietoa:

<http://www.crestron.com/features/>

[roomview\\_connected\\_embedded\\_projectors\\_devices/resources.asp](http://www.crestron.com/features/roomview_connected_embedded_projectors_devices/resources.asp)

# Kuvien näyttäminen vsPresenter'in kautta

## vsPresenter'in lataaminen ja asentaminen

vsPresenter on sovellus, joka toimii isäntä-PC:ssä. Se auttaa yhdistämään tietokoneesi käytettävissä olevaan verkkoprojektoriin ja siirtämään työpöydän sisällön verkkoprojektoriin paikallisverkon liitännän kautta.

1. Syötä Network Control (Verkon ohjauksen) pääsivu. Katso vaiheet 1-2 sivulla 41 yksityiskohtia varten.
2. Lataa vsPresenter.
3. Kun lataaminen on suoritettu, asenna ohjelmisto tietokoneeseesi napsauttamalla exe-tiedostoa. Seuraa ruudun ohjeita asennuksen lopettamiseksi.
4. Käynnistä vsPresenter.

## vsPresenter'in käyttäminen

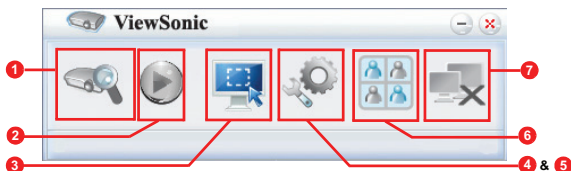

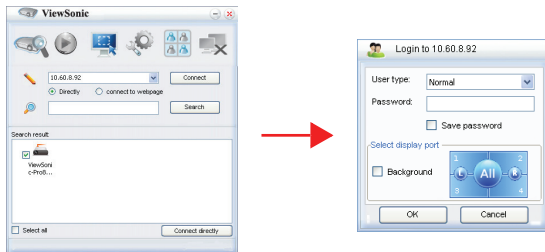

1. Hakusivu sallii sinun hakea ja yhdistää projektoriin.



- i. Yhdistääksesi projektoriin valitse Directly (Suoraan), sen jälkeen kirjoita projektorin IP-osoite ja napsauta Connect (Muodosta yhteys).
- ii. Hakeaksesi projektoreita napsauta yksinkertaisesti Search (Haatan) luettelemaan kaikki projektorit, jotka ovat samassa paikallisalueverkossa. Napsauta haluttuja projektoreita Hakutulosluettelossa, ja napsauta Connect Directly (Muodosta yhteys suoraan). Voit myös kirjoittaa halutun projektorin nimen ja napsauttaa Search (Haatan).
- iii. Voit linkittää ViewSonic-websivulle ohjausjärjestelmään [page 41](#).
  - Jos käytät palvelua ensimmäistä kertaa, valitse henkilöisyydeksesi

Normaali käyttäjä tai Ylläpitäjä. Kumpaankaan ei tarvita salasanaa. Mutta jos päätät olla Ylläpitäjä, sinulla on valtuus asettaa salasana projektoriin yhdistämistä varten. Tämä salasana pitää säilyttää ja käyttää seuraavaksi, kun yrität yhdistää samaan projektoriin.

- Jos projektoriin on yhdistetty useita tietokoneita, voit valita näyttövyöhykkeen napsauttamalla 1, 2, 3, 4, L, R, Kaikki, tai Tausta.
- 2. Jos haluat pysäyttää projisoidun kuvan valkokankaalle, paina . Mitään muita liikkeitä ei näy valkokankaalla, ennen kuin  painetaan.
- 3. Voit tässä valita kaappaus-tilan.

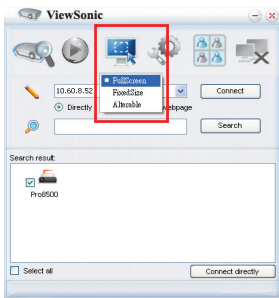

- i. Koko ruudun näyttämiseksi napsauta Fullscreen(Täysnäyttö).
- ii. Osittaisen ruudun näyttämiseksi napsauta FixedSize (Kiinteä koko). Nelikulmio ilmestyy ruudulle. Voit sijoittaa sen paikkaan missä haluat projisoida.
- iii. Jos haluat muuttaa nelikulmiota napsauta Alterable (Muutettavissa oleva).

4. Basic Setting (Perusasetussivu) antaa sinun konfiguroida vsPresenter'in.

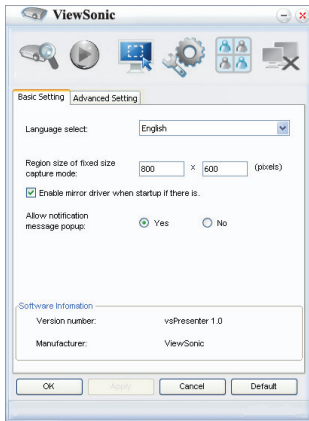

- i. vsPresenter-liitännän kielen vaihtamiseksi napsauta alas-nuolta paljastaaksesi alasvetoluettelon ja valitse haluttu kieli. Napsauta Apply (Käytä)-painiketta.
- ii. Käyttäjät voivat muuttaa koko parametrit kehyksen FixedSize (Kiinteä koko) kuvaustilan muuttamalla leveys ja korkeus tällä sivulla ja valitse Käytä tehdä muutokset tulevat voimaan.
- iii. Käyttäjä voi käyttää peiliä ohjain juontaja kaapata kuvan, jos järjestelmä on asennettu peili kuljettaja.
- iv. Salliaksesi ilmoitusviestien ilmestymisen napsauta Yes (Kyllä). Napsauta Apply (Käytä)-painiketta.
- v. Ohjelmiston tiedot ovat saatavissa tältä sivulta.

5. Advanced Setting (Lisäasetussivu) antaa sinun konfiguroida vsPresenter'in.

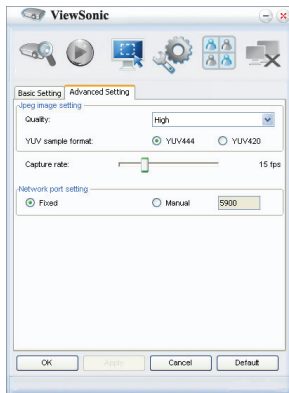

- i. Kuvan laadun säätämiseksi napsauta alas-nuolta paljastaaksesi alasetteluettelon ja valitse laatuaste. Mitä paremman kuvan laadun valitset, sitä suurempi siirtonopeus tarvitaan. Valitse YUV-näytemuoto YUV444:n ja YUV420:n välillä. Verrattuna muotoon YUV420 muoto YUV 444 antaa paremman tehosteen, mutta saattaa hidastaa siirto- ja toistonopeutta. Napsauta Apply (Käytä) valintojesi jälkeen.
- ii. Kaappauksen nopeuden säätämiseksi siirrä liukupalkkia. Verkon kaistaleveys voi myös vaikuttaa suorituskykyyn.
- iii. Verkon portin asetus fixed tai manual tyypille.

6. Voit hallita Device Management (Laitteen hallinta) -kohdassa luetteloituja yhdistettyjä prjektoreita.

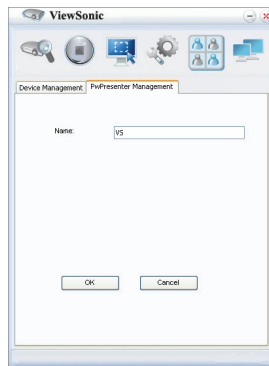
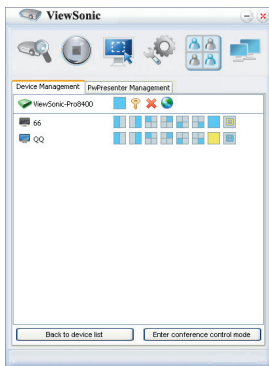

- Konferenssi-tilassa:
  1. Vain ylläpitäjä voi ohjata.
  2. Projektorisi voi näyttää jopa 4 tietokoneen näyttöruutua.
- Voit asettaa tietokoneesi nimen vsPresenter Management (vsPresenterin hallinnassa).
- Lukeaksesi yksityiskohtia kuvakkeista katso seuraavat:

Kuvake	Kuvaus	Kuvake	Kuvaus
	Olet normaali käyttäjä etkä pääse muuttamaan salasanaa.		Katkaisee yhteyden projektoriin.
	Olet ylläpitäjä ja sinulla on valtuus muuttaa salasana.		Avaa Verkko-ohjauksen web-sivun.
	Olet projektorin käyttäjä.		Projektorilla on toinen käyttäjä.
	Olet projektorin ylläpitäjä.		Olet normaali projektorin käyttäjä.



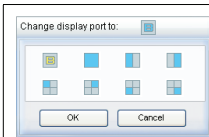

Asettaa näyttövyöhykkeen projektorille.

7. **Katkaise yhteys**  
Katkaistaksesi yhteyden projektoriin/projektoreihin napsauta Katkaise yhteys - kuvaketta.



### **Tärkeää**

- Varmista, että sammutat muut virtuaaliset verkon ohjausohjelmat ennen vsPresenter'in käyttämistä.

# Kuvien näyttäminen USB-tallennuslaitteella

Projektori on sisäänrakennettu sovellus, joka voi näyttää pakattuja kuvia USB-tallennuslaitteella. Se voi poistaa tietokonelähteen tarpeen.

Projektori tukee seuraavia kuvamuotoja::

Tiedostomuoto	Maksimipikselikoko
JPEG	8000 x 8000
GIF/TIFF/PNG/BMP	1280 x 800

- Progressiiviset JPEG-tiedostot eivät ole tuettuja.
- Jotkin JPEG-tiedostot eivät ehkä näy selkeästi.

Näyttääksesi kuvat USB-tallennuslaitteella:

1. Kytke USB-tallennuslaite Type A USB -liittimeen.
2. Projektori näyttää automaattisesti päänäytön. Tai voit valita manuaalisesti USB A:n lähteen valinta -palkista.
3. Paina **SYÖTÄ** projektorista tai **Syötä** kaukosäätimestä näyttääksesi USB-tallennuslaitteesi sisällön.
4. Kansiot ja tuetut tiedostot esitetään näytekuvatilassa.

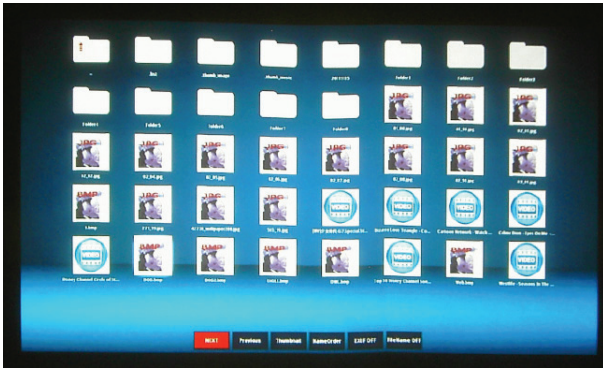

- Selataksesi näytekuvien läpi käytä neljää suuntanuolinäppäintä.
- Avataksesi kansion/tiedoston paina **SYÖTÄ** tai **Syötä**.
- Mennäksesi takaisin edelliseen näyttöön valitse näytekuvaa, jossa on ylänuoli näytön yläoikeassa nurkassa ja paina **SYÖTÄ** or **Syötä**.
- Saadaksesi lisää toimintoja paina **Valikko** avataksesi valikon. Poistuaksesi valikosta paina **SYÖTÄ** tai **Syötä** uudelleen.

## Kun katselet näytekuvia

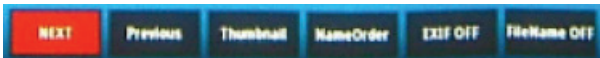

- Next (Seuraava): Valitsee seuraavan kansion/kuvan.
- Previous (Edellinen): Valitsee edellisen kansion/kuvan.
- Thumbnail/Full Screen/SlideShow (Näytekuva/Koko näyttö/Diaesitys): Näyttää valitun kuvan Näytekuva/Koko näyttö/Diaesitys -tilassa.
- NameOrder/ExtendOrder/SizeOrder/TimeOrder (Nimijärjestys/Laajennusjärjestys/Kokojärjestys/Aikajärjestys): Asettaa näytettävät kuvatjärjestykseen tiedostonimien mukaan, tiedostonimien laajennusten mukaan, tiedostojen kokojen mukaan, tai sen mukaan, mihin aikaan valokuvat otettiin.
- EXIF OFF/EXIF ON (EXIF POIS/EXIF PÄÄLLE): Asettaa sen, näytetäänkö kuva EXIF-muodossa.
- FileName ON (Tiedostonimi PÄÄLLÄ) / FileName OFF (Tiedostonimi POIS): Asettaa näytetäänkö tiedostonimi.

## Kun katselet diaesityksiä



- Stop (Lopeta): Lopettaa diaesityksen.
- Next (Seuraava): Valitsee seuraavan kansion/kuvan.
- Previous (Edellinen): Valitsee edellisen kansion/kuvan.
- Delay 3/Delay 4/Delay 5 (Viive 3/Viive 4/Viive 5) : Asettaa kahden näytettävän kuvan välillä olevan aikavälin.
- Slide Right/Slide Up/Right down/Random (Dia oikealle/Dia ylös/Oikea alas/Sattumanvarainen): Asettaa tavan, jolla diaesitys näytetään.
- Repeat On/Off (Toisto päälle/pois): Asettaa sen, toistetaanko diaesitys.

## Kun katselet koko näytön kuvia



- Thumbnail/Full Screen/SlideShow (Näytekuva/Koko näyttö/Diaesitys): Näyttää valitun kuvan Näytekuva/Koko näyttö/Diaesitys -tilassa.
- Best Fit/Actual Size (Parhaiten sopiva/Varsinainen koko): Asettaa kuvan näyttökoon.
- EXIFDisp OFF/EXIFDisp ON (EXIF-näyttö POIS/EXIF-näyttö PÄÄLLE): Asettaa sen, näytetäänkö EXIF-data.
- + 90deg (Kierrä +90): Kiertää kuvaa 90 astetta myötäpäivään
- -90deg (Kierrä -90): Kiertää kuvaa 90 astetta vastapäivään.
- USB 2.0:n kanssa yhteensopiva USB-tallennusväline (Massamuistiluokka) on tuettu.
- Suositellaan vahvasti, että AC-virta-adapteria käytetään USB-kovalevyn kanssa.
- Seuraavia muotoja suositellaan USB-kovalevyä varten: FAT12/FAT16/FAT32 (NTFS-muoto ei ole tuettu).
- Jotkin USB flash -asemat eivät ehkä toimi kunnolla projektorin kanssa.
- Turva-USB flash -asema ei ole tuettu.
- Älä liitä mitään muita laitteita kuin USB-tallennuslaitteita akun lataamista varten USB:n kautta. Se saattaa aiheuttaa toimintahäiriön.
- Projektori toistaa jopa 200 tiedostoa kansiossa.
- Tiedostonimet näytetään seuraavassa järjestyksessä: symbolit, numerot, kirjaimet.

- Projektori voi näyttää enintään 16 merkkiä pitkän tiedostonimen mukaan lukien tiedostotarkennin.
- Sovellus sopii parhaiten englanninkielisten tiedostonimien näyttämiseen. Jos tiedostot on nimetty muilla kielillä, tiedostonimet eivät ehkä näy kunnolla, mutta sisältö voidaan kuitenkin näyttää.
- USB-tallennuslaitteessa olevat kansiot voidaan tunnistaa jopa 3 kerroksena. Kuvatiedostojen näyttekuvien näyttämisen etusijaisuus on seuraava:

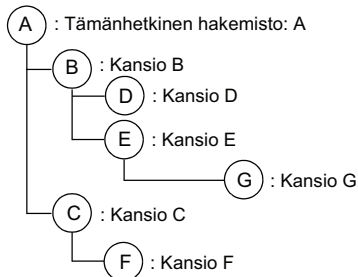

Tiedostojen näyttämisen etusijaisuus kansiossa:  $A > B > C > D > E > F$ .  
Kansio G: Ei voida näyttää, koska se on 4. kerroksessa.

- Vasteaika saattaa vaihdella riippuen kuvien sisällöstä, kun sivuja vaihdetaan, ladataan ja toistetaan tiedostoja.

# Huolto

Projektorin tarvitsee oikeanlaista huoltoa. Pidä linssi puhtaana, koska pöly, lika ja tahrat heijastuvat ruudulle ja heikentävät kuvanlaatua. Jos mikään muu osa tarvitsee vaihtoa, ota yhteyttä jälleenmyyjään tai pätevään huoltohenkilöön. Kun puhdistat mitä tahansa projektorin osaa, sammuta ja irrota projektorin virtapistoke ensin.



## Varoitus

Älä koskaan avaa projektorin koteloa. Projektorin sisällä olevat vaaralliset jännitteet voivat aiheuttaa vakavan loukkaantumisen. Älä yritä huoltaa tätä tuotetta itse. Turvaudu kaikessa huollossa pätevään huoltohenkilöstöön.

## Linssin puhdistaminen

Pyhi linssi hellästi linssinpuhdistusliinalla. Älä kosketa linssiä käsilläsi.

## Projektorin kotelon puhdistaminen

Pyhi kevyesti pehmeällä kankaalla. Jos lika ja tahrat eivät irtoa helposti, käytä veteen tai laimeaan pesuliuokseen kastettua pehmeää kangasta ja kuivaa lopuksi pehmeällä ja kuivalla kankaalla.

## Suodatinkannen puhdistaminen

Suodatinkansi, joka sijaitsee projektorin sivussa, tulisi puhdistaa aina 100 käyttötunnin jälkeen. Jos sitä ei puhdisteta säännöllisesti, se voi tukkeutua pölystä ja estää projektorin tuuletuksen. Tämä voi aiheuttaa ylikuumentumisen ja projektorin vahingoittumisen.

Suodatinkannen puhdistaminen:

1. Sammuta projektori ja irrota virtapistoke pistorasiasta.
2. Irrota suodatinkansi kuvan mukaisesti.
3. Puhdista suodatinkansi.
  - Käytä suodatinkannen puhdistamiseen pientä tietokoneille ja muille toimistolaitteille tarkoitettua pölynimuria.
  - Jos suodatinkansi on revennyt, korvaa se.
4. Aseta suodatinkansi takaisin paikalleen.
5. Kiinnitä suodatinkansi.
6. Liitä virtajohto takaisin projektoriin.

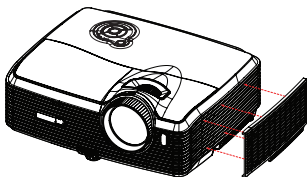

HUO-  
MAUTUS

- Sammuta projektori ja irrota virtajohto pistorasiasta ennen huoltotoimenpiteitä.
- Varmista, että linssi on jäähtynyt, ennen kuin puhdistat sen.
- Älä käytä muita kuin edellä mainittuja puhdistusaineita tai kemikaaleja. Älä käytä bentseeniä tai tinneriä.
- Älä käytä kemikaalisumutteita.
- Käytä vain pehmeää kangasta tai linssinpuhdistusliinaa.

# Lampun vaihtaminen

Kun projektorin käytetään, aikaa myöten projektorin lampun kirkkaus himmenee hitaasti ja lamppu saattaa särkyä helpommin. Suosittelemme lampun vaihtamista, jos varoitusviesti tulee näkyviin. Älä yritä vaihtaa lampua itse. Ota yhteyttä pätevään huoltohenkilökuntaan vaihtoa varten.

**Tyypin numero: RLC-059**



- *Lamppu on erittäin kuuma heti projektorin sammuttamisen jälkeen. Jos kosketat lampua, saatat polttaa sormesi. Kun vaihdat lampua, anna sen jäähtyä vähintään 45 minuutin ajan.*
- *Älä koske lampun lasiin missään vaiheessa. Lamppu saattaa räjähtää virheellisen käsittelyn, esimerkiksi lampun lasin koskettamisen, seurauksena.*
- *Lampun käyttöikä voi vaihdella eri lampujen ja käyttöympäristöjen välillä. Eri lampujen samasta käyttöiästä ei ole mitään takuuta. Joihinkin lampuihin voivat vikaantua tai kulua nopeammin kuin toiset vastaavat lamput.*
- *Lamppu voi räjähtää tänään, iskun tai kulumisen seurauksena tuntien käytön jälkeen, kun sen käyttöikä lähestyy loppuaan. Räjähdyksen vaara voi vaihdella projektorin ja lampun käyttöympäristön ja -olosuhteiden mukaan.*
- *Pidä suojahansikkaita ja -laseja kun kiinnität tai irrotat lampua.*
- *Nopeat käynnistys-sammutus-jaksot vahingoittavat lampua ja lyhentävät lampun käyttöikää. Odota vähintään 5 minuuttia käynnistyksen jälkeen, ennen kuin sammutat projektorin.*
- *Älä käytä lampua paperin, kankaan tai muun syttyvän materiaalin lähellä tai sellaisella peitettynä.*
- *Älä käytä lampua olosuhteissa, jotka sisältävät syttyvää ainetta, kuten tinneriä.*
- *Tuuleta alue tai huone hyvin, kun lampua käytetään happipitoisissa olosuhteissa (ilmassa). Jos otsonia hengitetään, se voi aiheuttaa pääkipua, pahoinvointia, huimausta ja muita oireita.*
- *Lamppu sisältää epäorgaanista elohopeaa. Jos lamppu räjähtää, voit altistaa lampun sisältämälle elohopealle. Poistu alueelta välittömästi jos lamppu hajooa käytön aikana ja tuuleta aluetta vähintään 30 minuuttia, jotta vältyisit elohopeakaasujen hengittämiseltä. Muuten terveydelle voi aiheutua haittaa.*

1. Sammuta projektori.
2. Jos projektori on asennettu kattokiinnikkeeseen, irrota se.
3. Irrota virtajohto.
4. Irrota lampun suojuksen sivussa oleva ruuvi ja irrota suojus.
5. Irrota lamppumoduulin ruuvit, nosta kahvaa ja nosta moduuli pois.
6. Aseta uusi lamppumoduuli projektoriin ja kiristä ruuvit.
7. Aseta lampun suojus takaisin paikalleen ja kiristä ruuvi.
8. Kytke projektorin virta päälle. Jos lamppu ei syty lämpenemisjakson jälkeen, kokeile asentaa lamppu uudelleen.
9. Nollaa lampun tunnit. Katso "Tiedot"-valikko.

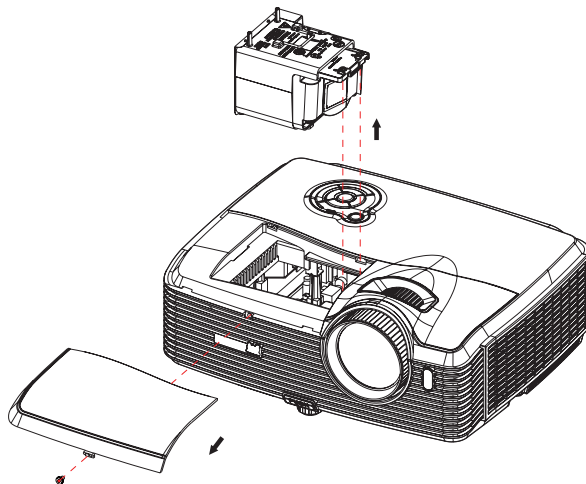

- *Noudata paikallisia säännöksiä, kun hävität käytetyn lampun.*
- *Varmista että ruuvit ovat tiukasti kiinni. Ruuvien jääminen löysälle voi aiheuttaa vammoja tai onnettomuuksia.*
- *Koska lamppu on lasista, älä raaputa tai pudota sitä.*
- *Älä käytä vanhaa lamppua. Se voi räjähtää.*
- *Varmista, että projektori on sammutettu ja irrota virtajohto ennen lampun vaihtoa.*
- *Älä käytä projektoria, kun lampun kansi ei ole paikallaan.*



# Tekniset tiedot

Näyttöjärjestelmä	Yksittäinen 0,65" DLP-paneeli
Resoluutio	1080 p (1920 x 1080 pikseliä)
Zoomaus	1,5 X
F-numero	2,41 - 2.97
Polttoväli	20,72 - 31 mm
Valkokankaan koko	30" - 300"
Lamppu	280W
Tuloliitäntä	D-Sub 15-nast. x 2, S-Video x 1, Video x 1, Äänisignaalin tulo (3,5 mm:n stereominijakki) x 2, HDMI x 2, Komponentti-RCA - jakki x 1, RCA-äänijakki (L/R) x 1, 3,5 mm Mic tulo x1, USB A - tyyppi x 1 (tukee laiteohjelmiston päivitystä, USB-flash-aseman näyttöä ja langatonta donglea USB-näyttöä varten), USB mini-B - tyyppi x1 (tukee USB-näyttöä)
Lähtöliitäntä	D-Sub 15-nast. x 1, Äänisignaalin lähtö (3,5 mm:n stereominijakki) x 1
Hallintaliitäntä	RS-232 x 1, 12-Vdc -laukaisimen lähtö x 1, RJ45 x 1
Kaiutin	10 W x 2
Videoyhteensopivuus	NTSC, NTSC 4.43 PAL, PAL-N, PAL M SECAM, HDTV (480i/p, 576p, 720p, 1080i/p), komposiittivideo
Skannaustaajuus	
Vaakataajuus	31 -100 KHz
Pystytaajuus	50 - 85 Hz
Ympäristö	Käyttö: Lämpötila: 0°C – 40°C Kosteus: 10%-80% Varastointi: Lämpötila: -20°C – 60°C Kosteus: 5%-85%
Virtavaatimus	AC 100-240 V, 50 - 60 Hz, 3,8A
Virrankulutus	390 W
Mitat (L x S x K)	335 x 267 x 132 mm
Paino	3,86 kg (8,5 lb)
Huomautus: Muotoilu ja tekniset tiedot voivat muuttua ilman erillistä ilmoitusta.	

## Mitat

335 mm (L) x 267 mm (S) x 132 mm (K)

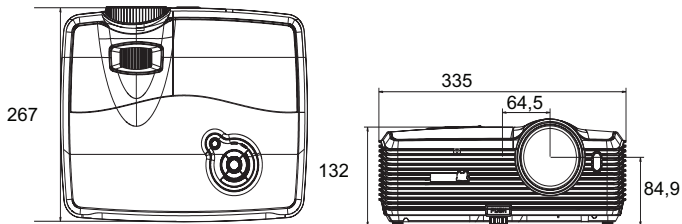

## Kattoon asennus

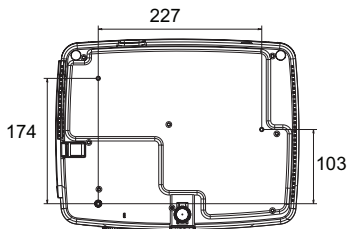

Kattoasennusruuvit:  
M4 x 8 (max. P = 8 mm)

Yksikkö: mm

# Liite

## Merkkivalojen viestit

LED-tyyppi	Väri	Tila	Tarkoitus
Virran merkkivalo	Sininen	Palaa	Valmiustila vihreän tilan ollessa päällä.
Lampun merkkivalo	Punainen	Pois	
Lämpötilan merkkivalo	Punainen	Pois	
Virran merkkivalo	Sininen	Viikkuu	Valmiustila vihreän tilan ollessa pois päältä.
Lampun merkkivalo	Punainen	Pois	
Lämpötilan merkkivalo	Punainen	Pois	
Virran merkkivalo	Sininen	Palaa	Käynnistyy
Lampun merkkivalo	Punainen	Pois	
Lämpötilan merkkivalo	Punainen	Pois	
Virran merkkivalo	Sininen	Palaa	Tavallinen käyttö
Lampun merkkivalo	Punainen	Pois	
Lämpötilan merkkivalo	Punainen	Pois	
Virran merkkivalo	Sininen	Viikkuu	PSammutus (Projektin tulee jäähtyä 35 sekuntia sen jälkeen kun virta onkytketty pois päältä.)
Lampun merkkivalo	Punainen	Pois	
Lämpötilan merkkivalo	Punainen	Pois	
Virran merkkivalo	Sininen	Palaa	Projektin järjestelmän tuulettimissa on jokin vika, joten projektori ei voi käynnistyä.
Lampun merkkivalo	Punainen	Palaa	
Lämpötilan merkkivalo	Punainen	Viikkuu	
Virran merkkivalo	Sininen	Palaa	Lamppu on saavuttanut käyttöikänsä lopun ja se on vaihdettava pian. Lamppu jatkaa toimintaa, kunnes se hajoaa. Vaihda lamppu. Jos lamppu ei pala, se voi aiheuttaa kuristimeen toimintahäiriön.
Lampun merkkivalo	Punainen	Palaa	
Lämpötilan merkkivalo	Punainen	Pois	
Virran merkkivalo	Sininen	Palaa	Lämpötila on liian korkea. Lamppu sammuu. Tuulettimen moottori jäähdyttää lampun.
Lampun merkkivalo	Punainen	Viikkuu	
Lämpötilan merkkivalo	Punainen	Pois	
Virran merkkivalo	Sininen	Pois	Lamppu ei syty. Jos lämpötila on liian korkea, tuulettimet jäähdyttävät lampun.
Lampun merkkivalo	Punainen	Palaa	
Lämpötilan merkkivalo	Punainen	Palaa	
Virran merkkivalo	Sininen	Viikkuu	Projektin tulee jäähtyä 90 sekunnin ajan sen jälkeen kun virta on kytketty pois päältä. Jos yrität käynnistää projektoria uudelleen, se sammuu jälleen.
Lampun merkkivalo	Punainen	Pois	
Lämpötilan merkkivalo	Punainen	Pois	

# Yhteensopivuustilat

## Tietokone:

Yhteensopivuus	Resoluutio	Vaakataajuus [KHz]	Pystytaajuus [Hz]
VGA	640 x 480	24,69	50
		31,5	60
		37,9	72
		37,5	75
		43,3	85
SVGA	800 x 600	30,99	50
		35,2	56
		37,9	60
		48,1	72
		46,9	75
XGA	1024 x 768	53,7	85
		39,63	50
		48,4	60
		56,5	70
		60	75
SXGA	1 280 x 1024	64	60
		80	75
UXGA	1600 x 1200	47,7	60
Mac 13	640 x 480	35	67
Mac 16	832 x 624	49,72	75
Mac 19	1024 x 768	60,24	75
1080i30	1920 x 1080	33,75	60
1080i25	1920 x 1080	28,13	50
480p	720 x 480	31,47	59,94
576p	720 x 576	31,25	50
720p60	1280 x 720	45	60
720p50	1280 x 720	37,5	50
1080p60	1920 x 1080	67,5	60
1080p50	1920 x 1080	56,25	50

## Video:

Yhteensopivuus	Resoluutio	Vaakataajuus [KHz]	Pystytaajuus [Hz]
1080p	1920 x 1080	67,5	60
1080p	1920 x 1080	56,3	50
1080i	1920 x 1080	33,8	60
1080i	1920 x 1080	28,1	50
720p	1280 x 720	45	60
720p	1280 x 720	37,5	50
576p	720 x 576	31,3	50
576i	720 x 576	15,6	50
480p	720 x 480	31,5	60
480i	720 x 480	15,8	60

# Vianmääritys

Katso seuraavasta luettelosta oireita ja toimenpiteitä, ennen kuin lähetät projektorin korjattavaksi. Jos ongelma jatkuu, ota yhteys lähimpään jälleenmyyjään tai asiakaspalveluun. Katso myös kappale "Merkkivalojen viestit".

## Käynnistysongelmat

Jos valo ei syty:

- Varmista, että virtajohdon toinen pää on varmasti kiinnitetty projektoriin ja toinen pää toimivaan pistorasiaan.
- Paina virtapainiketta uudelleen.
- Irrota virtajohto ja odota hetki. Liitä se sitten takaisin ja paina virtapainiketta uudelleen.

## Kuvaongelmat

Jos lähteen haku näkyy:

- Paina **LÄHDE** projektorissa valitaksesi aktiivisen tulolähteen.
- Varmista, että ulkoinen laite on liitetty ja että sen virta on kytketty päälle.
- Jos kyseessä on tietokoneiliitäntä, varmista, että kannettavan tietokoneen ulkoinen videoportti on kytketty päälle. Katso tietokoneen käyttöopasta.

Jos kuva on epätarkka:

- Varmista, että linssinsuojus on irrotettu.
- Säädä tarkennusrengasta näyttövalikon ollessa näkyvissä. (Kuvakoon ei pitäisi muuttua. Jos se muuttuu, säädät zoomausta etkä tarkennusta.)
- Tarkista, tarvitsee projektiolinssi puhdistamista.

Jos tietokoneiliitännän kuva vilkkuu tai on epävaka:

- Paina **MENU** projektorissa tai **Menu** kaukosäätimessä mene kohtaan **Video/Audio** ja säädä **Taajuus** tai **Seuranta**.

## Kaukosäädinongelmat

Jos kaukosäädin ei toimi:

- Varmista, että kaukosäätimen ja projektorin vastaanottimen välissä ei ole mitään estettä. Käytä kaukosäädintä tarpeeksi läheltä.
- Suuntaa kaukosäädin näytölle tai projektorin eteen tai taakse.
- Siirrä kaukosäädintä niin, että se on suuremmin projektorin edessä tai takana eikä liian kaukana sivulla.

# RS-232-komennot ja -määrittäykset

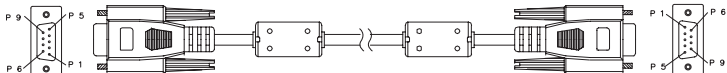

## 9-nastainen D-Sub

1	1 CD
2	RXD
3	TXD
4	DTR
5	GND
6	DSR
7	RTS
8	CTS
9	RI

## Johtoluettelo

C1	VÄRI	C2
1	Musta	1
2	Ruskea	2
3	Punainen	3
4	Oranssi	4
5	Keltainen	5
6	Vihreä	6
7	Sininen	7
8	Purppura	8
9	Valkoinen	9
SHELL	DW	SHELL

Baudinopeus	19 200 b/s
Tietojen pituus	8 bittiä
Pariteettitarkistus	Ei mitään
Pysäytysbitti	1 bittiä
Vuonohjaus	Ei mitään

VIRTA PÄÄLLE / VIRTA POIS	
VIRTA PÄÄLLE	BE,EF,10,05,00,C6,FF,11,11,01,00,01,00
VIRTA POIS	BE,EF,02,06,00,6D,D2,34,00,00,00,00,00
LÄHTEEN VALINTA	
Tietokone 1	BE,EF,02,06,00,BC,D3,35,00,00,00,00,00
Tietokone 2	BE,EF,02,06,00,8F,D3,36,00,00,00,00,00
KOMPONENTTI	BE,EF,02,06,00,5E,D2,37,00,00,00,00,00
KOMPOSIITTI	BE,EF,02,06,00,A1,D2,38,00,00,00,00,00
S-VIDEO	BE,EF,02,06,00,70,D3,39,00,00,00,00,00
HDMI 1	BE,EF,02,06,00,43,D3,3A,00,00,00,00,00
HDMI 2	BE,EF,02,06,00,92,D2,3B,00,00,00,00,00
USB A	BE,EF,02,06,00,25,D3,3C,00,00,00,00,00

USB B	BE,EF,02,06,00,F4,D2,3D,00,00,00,00,00
LAN	BE,EF,02,06,00,8A,DF,63,00,00,00,00,00
<b>PIKANÄPPÄIN</b>	
VALIKKO	BE,EF,02,06,00,C8,D7,01,00,00,00,00,00
YLÖS	BE,EF,02,06,00,FB,D7,02,00,00,00,00,0
ALAS	BE,EF,02,06,00,2A,D6,03,00,00,00,00,00
VASEN	BE,EF,02,06,00,9D,D7,04,00,00,00,00,00
OIKEA	BE,EF,02,06,00,4C,D6,05,00,00,00,00,00
ENTER	BE,EF,02,06,00,E6,D6,0F,00,00,00,00,00
SYNKROININTI	BE,EF,02,06,00,F2,D5,1B,00,00,00,00,00
KUVASUHDE	BE,EF,02,06,00,C7,D2,3E,00,00,00,00,00
MYKISTÄ	BE,EF,02,06,00,16,D3,3F,00,00,00,00,0
PYSÄYTÄ	BE,EF,02,06,00,D9,D8,40,00,00,00,00,00
TYHJÄ	BE,EF,02,06,00,08,D9,41,00,00,00,00,00
LÄHDE	BE,EF,02,06,00,7F,D6,06,00,00,00,00,00
<b>MUU TOIMINTO</b>	
DCR PÄÄLLE	BE,EF,02,06,00,EA,D8,43,00,00,00,00,00
DCR POIS	BE,EF,02,06,00,5D,D9,44,00,00,00,00,00
ECO PÄÄLLE	BE,EF,02,06,00,8C,D8,45,00,00,00,00,0
ECO POIS	BE,EF,02,06,00,BF,D8,46,00,00,00,00,00
ÄÄNENVOIM. LIS.	BE,EF,02,06,00,6E,D9,47,00,00,00,00,00
ÄÄNENVOIM. VÄH.	BE,EF,02,06,00,91,D9,48,00,00,00,00,00
TRAPETSIKORJ. LIS.	BE,EF,02,06,00,40,D8,49,00,00,00,00,00
TRAPETSIKORJ. VÄH.	BE,EF,02,06,00,73,D8,4A,00,00,00,00,00
TEHDASASET. PALAUTUS	BE,EF,02,06,00,A2,D9,4B,00,00,00,00,00
LAMPUN TUNTIMÄÄRÄN NOLLAUS	BE,EF,02,06,00,15,D8,4C,00,00,00,00,00
SUODATTIMEN TUNTIMÄÄRÄN NOLLAUS	BE,EF,02,06,00,C4,D9,4D,00,00,00,00,00
Projektorin tila	BE,EF,02,06,00,F7,D9,4E,00,00,00,00,00



# Infrapunahallintakoodi

Järjest. koodi: 83F4

Muoto : NEC

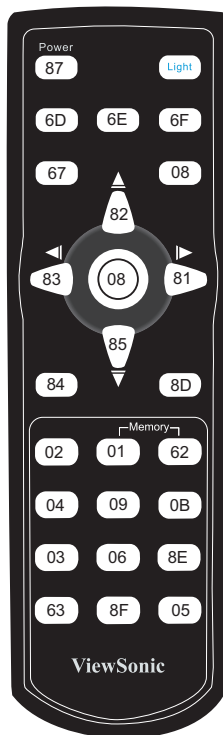
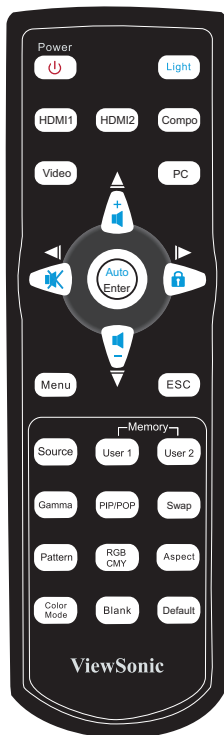

# Asiakastuki

Katso teknisen tuen ja huollon yhteystiedot alla olevasta taulukosta tai ota yhteyttä jälleenmyyjääsi.

**HUOMAUTUS:** Tarvitset tuotteen sarjanumeron.

<b>Maa/ alue</b>	<b>Web-sivusto</b>	<b>Puhelin</b>	<b>Sähköpostia</b>
Suomi	<a href="http://www.viewsoniceurope.com/fi/">www.viewsoniceurope.com/ fi/</a>	<a href="http://www.viewsoniceurope.com/uk/Support/Calldesk.htm">www.viewsoniceurope.com/ uk/Support/Calldesk.htm</a>	<a href="mailto:service_fi@viewsoniceurope.com">service_fi@ viewsoniceurope.com</a>

# Rajoitettu takuu

## VIEWSONIC® PROJEKTORI

### **Mitä takuu kattaa:**

ViewSonic takaa, että sen tuotteissa ei ilmene materiaalivikoja tai työn laadusta johtuvia vikoja takuuajana. Jos tuotteessa osoittautuu olevan materiaalivika tai työn laadusta johtuva vika takuuajana, ViewSonic korjaa tuotteen tai korvaa sen samanveroisella tuotteella oman harkintansa mukaan. Vaihdotuote tai vaihto-osat voivat sisältää uudelleen valmistettuja tai uusittuja osia tai komponentteja.

### **Kuinka kauan takuu on voimassa:**

**Pohjois- ja Etelä-Amerikka:** 3 vuotta kaikille osille lamppu poisluettuna, 3 vuotta työlle, 1 vuosi alkuperäiselle lampulle ensimmäisen kuluttajan ostopäivämäärästä lukien.

**Eurooppa:** 3 vuotta kaikille osille lamppu poisluettuna, 3 vuotta työlle, 1 vuosi alkuperäiselle lampulle ensimmäisen kuluttajan ostopäivämäärästä lukien.

**Muut alueet tai maat:** Tarkista takuutiedot paikalliselta jälleenmyyjältäsi tai paikallisesta ViewSonic-toimistosta.

Lampun takuu alistettuna määräyksille ja ehdoille, tarkastukselle ja hyväksynnälle. Pätee vain valmistajan asentamalle lampulle.

Kaikki tarvikelamput erikseen ostettuina taataan 90 päivän ajaksi.

### **Ketä takuu suojaa:**

Tämä takuu on voimassa vain tuotteen ensimmäiselle ostajalle.

### **Mitä tämä takuu ei kata:**

1. Tuotetta, jonka sarjanumero on hangattu pois, muutettu tai poistettu.
2. Vahinkoja, vaurioita tai viallista toimintaa, joka aiheutuu seuraavista tekijöistä:
  - a. Onnettomuus, vä rinkäyttö, huolimattomuus, tulipalo, vesi, salama tai muut luonnonilmiöt, luvaton tuotteen muuntelu tai tuotteen mukana toimitettujen ohjeiden laiminlyönti.
  - b. Muiden kuin ViewSonic in valtuuttamien henkilöiden tekemät korjaukset tai korjausyritykset.
  - c. Tuotteen vahingoittuminen kuljetuksen aikana.
  - d. Tuotteen poisto tai asennus.
  - e. Tuotteen ulkoiset tekijät, kuten sähkövirran vaihtelut tai katkeaminen.
  - f. Muiden kuin ViewSonic in teknisiä erittelyjä vastaavien osien tai tarvikkeiden käyttö.
  - g. Normaali kuluminen.
  - h. Mikä tahansa muu syy, joka ei liity tuotteen tekovikaan.
3. Tuotteet joissa ilmenee ns. “kuvan palamis”-tila, joka on seurausta siitä että liikkumaton kuva on ollut näytöllä liian pitkään.
4. Laitteen poistosta, asennuksesta tai asetusten tekemisestä aiheutuneet kulut.

## **Kuinka saat palvelua:**

1. Pyyd tietoja takuunalaisesta huollosta ottamalla yhteyttä ViewSonic in asiakastukeen (Katso Asiakaspalvelu -sivulta). Sinun on annettava tuotteen sarjanumero.
2. Takuunalaisen huollon saamiseksi sinun on annettava seuraavat tiedot: (a) alkuperäinen päivätty ostosote, (b) nimesi, (c) osoitteesi, (d) ongelman kuvaus ja (e) tuotteen sarjanumero.
3. Vie tai lähetä tuote rahti maksettuna alkuperäisessä pakkauksessa valtuutettuun ViewSonic huoltokeskukseen tai ViewSonic ille
4. Pyydä lisätietoja tai lähimmän ViewSonic-huoltokeskuksen osoite ViewSonic ilta.

## **Takuun rajoitukset:**

Tässä kuvatun takuun lisäksi ei ole olemassa mitä n muita takuita, ei ilmaistuja eikä oletettuja, mukaan lukien oletettu takuu myytävyydestä ja sopivuudesta johonkin tiettyyn tarkoitukseen.

Vahinkojen rajoittaminen:

Viewsonic in vastuu rajoittuu tuotteen korjauksen tai korvauksen hintaan. Viewsonic ei ole vastuussa seuraavista:

1. Toiseen tuotteeseen kohdistuva vahinko, joka aiheutuu tuotteen valmistusviasta, vahingot, jotka perustuvat epämuikavuuteen, tuotteen käytön menetykseen, ajan menetykseen, voittojen menetykseen, liikemahdollisuuden menetykseen, liikearvon menetykseen, liikesuhteiden keskeytykseen tai muuhun kaupalliseen menetykseen, vaikka sellaisten vahinkojen mahdollisuudesta olisi ilmoitettu.
2. Mitk n muut vahingot, joko satunnaiset, seurannaiset tai muunlaiset.
3. Mik n asiakasta tai kolmatta osapuolta vastaan esitetty korvausvaatimus.

## **Lain vaikutukset:**

Tämä takuu on laillisesti sitova ja ostajalla voi olla lisäksi muita lakeihin perustuvia oikeuksia, jotka voivat vaihdella kohtemaan mukaan. Jotkut valtiot eivät salli takuuehtojen rajoittamista tai satunnaisten ja välillisten vahinkojen poissulkemista. Edellä mainitut rajoitukset eivät koske näiden maiden asiakkaita.

## **Myynti USA: n ja Kanadan ulkopuolella:**

Pyydä takuutietoja ja huoltoa ViewSonic in USA:n ja Kanadan ulkopuolella myydyille tuotteille ottamalla yhteyttä ViewSonic iin tai paikalliseen ViewSonic in jälleenmyyjään.

Tämän tuotteen takuuaiika Manner-Kiinassa (Hong Kongia, Macaota ja Taiwania lukuunottamatta) on Huoltotakuukortin ehtojen alainen.

Täydelliset tiedot Euroopassa ja Venäjällä myönnettyistä takuista löytyvät osoitteesta [www.viewsoniceurope.com](http://www.viewsoniceurope.com) kohdasta Support/Warranty Information.



**ViewSonic®**