

ViewSonic®



PJD6345/PJD6544w
DLP Proiettore
Guida dell'utente

Modello n. VS14971/VS14973

Informazioni sulle conformità

Dichiarazione FCC

Questo dispositivo è conforme alla parte 15 della Regolamentazione FCC. La gestione è soggetta alle due condizioni seguenti: (1) questo dispositivo può non causare interferenze dannose e (2) questo dispositivo deve accettare le interferenze ricevute, comprese quelle causate da un utilizzo indesiderato.

Questa apparecchiatura è stata testata e trovata conforme ai limiti per un dispositivo digitale di classe B, ai sensi della parte 15 della Regolamentazione FCC. Questi limiti devono fornire una protezione adeguata contro le interferenze dannose nel caso di un'installazione residenziale. Questa apparecchiatura genera, utilizza e può emanare un'energia a radiofrequenza e, se non installata e utilizzata correttamente, può causare interferenze dannose con le comunicazioni radio. Tuttavia non è garantito che, seguendo una particolare installazione, l'interferenza non si verificherà. Se questa apparecchiatura dovesse causare interferenze dannose alla ricezione radio o televisiva, che possono essere determinate dallo spegnimento e dall'accensione dell'apparecchiatura, si consiglia all'utente di provare a correggere l'interferenza tramite una o più delle misure seguenti:

- Riorientare o riposizionare l'antenna ricevente.
- Aumentare la distanza tra l'apparecchiatura e il ricevitore.
- Collegare l'apparecchiatura a una presa di un circuito diverso da quello a cui è collegato il ricevitore.
- In caso di bisogno di aiuto, consultare il rivenditore o un tecnico radio/TV esperto.

Attenzione: si avvisa che cambiamenti o modifiche non approvate espressamente dalla parte responsabile per le conformità potrebbero annullare il diritto all'utilizzo dell'apparecchiatura.

Per il Canada

CAN ICES-3 (B)/NMB-3(B)

Conformità CE per i paesi europei

CE Il dispositivo è conforme alla direttiva EMC 2004/108/EC e alla direttiva bassa tensione 2006/95/EC.

Le seguenti informazioni riguardano solo gli stati membri dell'UE:

Il marchio è conforme alla direttiva sui Residui degli Apparatrici ed Elettronici 2002/96/EC (WEEE).

Il marchio indica la necessità di NON disfarsi dell'apparecchiatura, batterie scariche o accumulatori come rifiuti urbani non differenziati compresi, ma di utilizzare il sistema di raccolta e restituzione disponibile.

Se le batterie, gli accumulatori e le batterie a bottone inclusi con l'apparecchiatura riportano il simbolo Hg, Cd o Pb, significa che la batteria contiene metallo pesante in una quantità superiore allo 0,0005 % di mercurio, allo 0,0002 % di cadmio, o allo 0,004 % di piombo.



Istruzioni importanti per la sicurezza

1. Leggere queste istruzioni.
2. Conservare queste istruzioni.
3. Rispettare tutte le avvertenze.
4. Seguire tutte le istruzioni.
5. Non utilizzare questa unità in presenza di acqua.
6. Pulire con un panno morbido e pulito.
7. Non bloccare le aperture di ventilazione. Installare l'unità secondo le istruzioni del produttore.
8. Non installare vicino a fonti di calore come caloriferi, griglie di ventilazione, stufe, o altri dispositivi (amplificatori inclusi) che producono calore.
9. Non compromettere la sicurezza delle spine dotate di messa a terra polarizzate. Una spina polarizzata ha due lame, di cui una più grande rispetto all'altra. Una spina dotata di messa a terra ha due lame e un dente per la messa a terra. La lama più grande e il terzo dente vengono fornite per la propria sicurezza. Se la spina fornita non corrisponde alla presa, consultare un elettricista per una sostituzione della presa obsoleta.
10. Proteggere il cavo di alimentazione dalla possibilità di venire calpestato o stretto, in particolare se collegato ad una presa. Utilizzare prese vicine al punto in cui il cavo esce dall'unità. Assicurarsi che la presa di alimentazione si trovi vicino all'unità, in modo da essere facilmente accessibile.
11. Utilizzare solo aggiunte/accessori specificati dal produttore.
12. Utilizzare solo con il carrello, il piedistallo, il treppiedi, la staffa o la tavola specificati dal produttore o venduti insieme all'unità. Quando viene utilizzato un carrello, fare attenzione nel muovere la combinazione carrello/unità per evitare danni dovuti a un rovesciamento.
13. Scollegare l'unità dalla presa quando non utilizzata per lunghi periodi di tempo.
14. Per l'assistenza, fare riferimento a un personale qualificato. L'assistenza è richiesta quando l'unità viene danneggiata in qualsiasi modo, per esempio: se il cavo di alimentazione o la presa sono danneggiati, se il liquido viene rovesciato o se degli oggetti cadono nell'unità, se l'unità è esposta a piogge o umidità, o se l'unità non funziona in modo normale o è stata fatta cadere.



Dichiarazione di conformità alla RoHS2

Questo prodotto è stato progettato e creato in conformità alla direttiva 2011/65/EU del Parlamento e del Consiglio Europeo sulla restrizione dell'uso di alcune sostanze pericolose all'interno di apparecchiature elettriche ed elettroniche (Direttiva RoHS2) ed è giudicato conforme ai valori di concentrazione massima dal TAC (European Technical Adaptation Committee) come mostrato di seguito:

Sostanza	Concentrazione massima proposta	Concentrazione reale
Piombo (Pb)	0,1%	< 0,1%
Mercurio (Hg)	0,1%	< 0,1%
Cadmio (Cd)	0,01%	< 0,01%
Cromo esavalente (Cr ⁶⁺)	0,1%	< 0,1%
Polibrominato bifenile (PBB)	0,1%	< 0,1%
Etere di difenile polibrominato (PBDE)	0,1%	< 0,1%

Alcuni elementi dei prodotti, come affermato in precedenza, sono esentati secondo l'allegato delle direttive RoHS2, come spiegato di seguito:

Esempi di elementi esentati:

1. Il mercurio delle lampade compatte fluorescenti ed in altre lampade non specificatamente menzionate nell'Allegato della Direttiva RAEE2 non deve eccedere i 5 mg per ampada.
2. Piombo nel vetro dei tubi a raggi catodici, componenti elettroniche, tubi fluorescenti e parti elettroniche in ceramica (es. dispositivi piezoelettrici).
3. Piombo in tipi di saldature a temperature elevate (es. leghe a base di piombo contenenti l'85% del peso, o più, di piombo).

Piombo come elemento di distribuzione nell'acciaio, contenente una quantità di piombo pari a fino allo 0,35% del peso, alluminio contenente fino allo 0,4% e come lega di rame contenente fino al 4% del peso.

Informazioni di copyright

Copyright © ViewSonic® Corporation, 2013. Tutti i diritti riservati.
Macintosh e Power Macintosh sono marchi registrati di Apple Inc.
Microsoft, Windows, Windows NT e il logo Windows logo sono marchi registrati della Microsoft Corporation negli Stati Uniti e in altri paesi.
ViewSonic, il logo con i tre uccellini, OnView, ViewMatch e ViewMeter sono marchi registrati della ViewSonic Corporation.
VESA è un marchio registrato della Video Electronics Standards Association. DPMS e DDC sono marchi registrati di VESA.
PS/2, VGA e XGA sono marchi registrati della International Business Machines Corporation.
Disclaimer: la ViewSonic Corporation non è responsabile per errori tecnici o editoriali o per omissioni contenute in questo manuale; né per danni accidentali o consequenziali risultanti dalla fornitura dei materiali o dalle prestazioni o dall'uso di questo prodotto.
Nell'interesse di un miglioramento continuo del prodotto, la ViewSonic Corporation si riserva il diritto di modificare le specificazioni del prodotto senza preavviso. Le informazioni contenute in questo documento possono essere cambiate senza preavviso.
È vietato copiare, riprodurre o trasmettere attraverso qualsiasi mezzo una parte di questo documento per qualsiasi scopo, senza un permesso scritto della ViewSonic Corporation.

Registrazione del prodotto

Per soddisfare possibili esigenze future del prodotto, e per ricevere altre informazioni sul prodotto appena disponibili, visitare la sezione dalla propria zona sul sito ViewSonic per registrare il prodotto.
Il CD ViewSonic offre anche la possibilità di stampare il modulo di registrazione del prodotto. Al termine, spedirlo per posta o via fax all'ufficio ViewSonic pertinente. Per trovare il modulo di registrazione, usare la directory":\CD\Registration".
La registrazione del prodotto prepara al meglio per le esigenze future di assistenza tecnica.
Stampare questa guida ed inserire le informazioni nella sezione "Memorandum".
Il numero di serie dello schermo LCD si trova sul retro del display. Per altre informazioni, vedere la sezione "Assistenza clienti" di questa guida.

Per informazione

Nome del prodotto:	PJD6345/PJD6544w ViewSonic DLP Projector
Numero modello:	VS14971/VS14973
Numero documento:	PJD6345/PJD6544w_UG_ITL Rev. 1B 10-01-13
Numero seriale:	_____
Data di acquisto:	_____

Smaltimento del prodotto al termine della sua vita utile

La lampada di questo prodotto contiene mercurio, che può essere pericoloso per l'uomo e l'ambiente. Fare attenzione e smaltire in conformità alle leggi locali, statali o federali.

ViewSonic rispetta l'ambiente e si impegna a lavorare e vivere in modo ecologico. Grazie per partecipare a una informatica più intelligente ed ecologica. Visitate il nostro sito web ViewSonic per saperne di più.

USA e Canada: <http://www.viewsonic.com/company/green/recycle-program/>

Europa: <http://www.viewsoniceurope.com/uk/support/recycling-information/>

Taiwan: <http://recycle.epa.gov.tw/recycle/index2.aspx>

Note sul cavo d'alimentazione

Il cavo d'alimentazione deve soddisfare i requisiti del paese in cui è usato il proiettore. Usando le illustrazioni che seguono, controllare il tipo di spina ed accertarsi che sia usato il cavo d'alimentazione appropriato. Se il cavo d'alimentazione fornito in dotazione non corrisponde alla presa di corrente, rivolgersi al rivenditore. Questo proiettore è attrezzato con una spina di tipo con messa a terra. Assicurarsi che la presa sia adatta per la spina. Non sopprimere lo scopo di sicurezza di questa spina con messa a terra. Si raccomanda di usare attrezzature d'origine video dotate di spine con messa a terra per prevenire l'interferenza dei segnali a causa delle fluttuazioni della tensione.

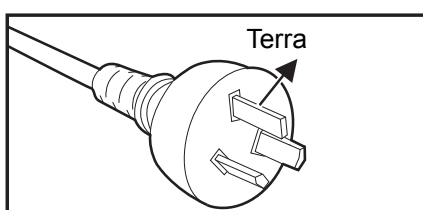

Per l'Australia e la Cina
Continentale

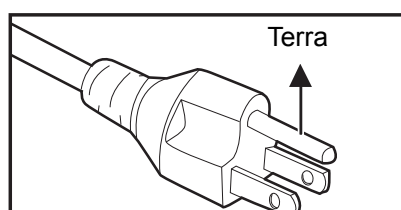

Per gli U.S.A. ed il Canada

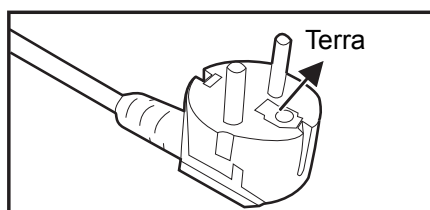

Per l'Europa Continentale

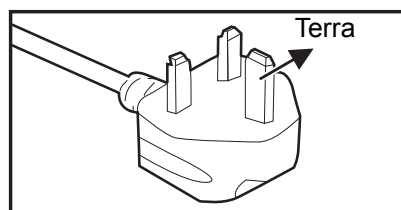

Per il Regno Unito

Sommario

Introduzione	1
Caratteristiche del proiettore	1
Contenuti della confezione.....	2
Panoramica del proiettore	3
Uso del prodotto	5
Pannello di controllo.....	5
Porte di collegamento	6
Telecomando	8
Installazione delle batterie	11
Funzionamento del telecomando	12
Collegamenti	13
Collegamento ad un computer o monitor	14
Collegamento di dispositivi d'origine video	16
Riproduzione audio dal proiettore	18
Funzionamento	20
Accensione/spengimento del proiettore	20
Regolazione dell'altezza del proiettore	21
Regolazione dello zoom e della messa a fuoco del proiettore.....	21
Regolazione delle dimensioni dell'immagine	22
Blocco dei tasti di controllo	24
Impostazione del timer della presentazione.....	25
Funzionamento dei menu	26
Controllo del proiettore in un ambiente LAN	38
Controllo del proiettore usando un browser web	41
Visualizzazione delle immagini usando vsPresenter	46
Visualizzazione delle immagini usando un dispositivo d'archiviazione USB	49
Manutenzione	61
Pulizia dell'obiettivo.....	61
Pulizia della copertura del proiettore.....	61
Sostituzione della lampada	62
Specifiche	64
Dimensioni	65
Installazione su soffitto.....	65
Appendice	66
Messaggi dei LED	66
Modalità compatibili	67
Risoluzione dei problemi.....	68
Comandi RS-232 e Configurazione	69
Codici telecomando IR.....	72

Introduzione

Caratteristiche del proiettore

Il proiettore integra un motore ottico di proiezione ad alte prestazioni ed un semplice design che insieme forniscono un'alta affidabilità e facilità d'uso.

Il proiettore mette a disposizione le seguenti funzioni:

- Tecnologia DLP® Single chip 0,55" Texas Instruments
- PJD6345: XGA (1024x768 pixel)
- Tecnologia DLP® Single chip 0,65" Texas Instruments
- PJD6544w: WXGA (1280x800 pixel)
- Compatibilità con computer Macintosh®
- Compatibilità con NTSC, PAL, SECAM e HDTV
- Terminale D-Sub 15-pin per connettività video analogico
- Menu OSD multilingue di facile utilizzo
- Correzione elettronica avanzata distorsioni
- Connettore RS-232 per controllo seriale
- Supporto HDMI 1.4a
- Compatibile PJLink™
- Supporto di telecomando con software Crestron
- Display LAN 4-1 (al massimo 4 schermi PC/notebook/smartphone/Smart Pad su 1 proiettore)
- Il display USB supporta il collegamento al computer usando un cavo USB mini tipo B a tipo A
- Supporto di chiavette USB per riproduzione di foto/video/brani musicali e funzione Office Viewer
- La funzione Timer ECO dinamico riduce il consumo energetico della lampada fino al 70% quando non è possibile rilevare alcun segnale di ingresso per un certo periodo di tempo.
- Funzione Spegnimento rapido selezionabile
- Modalità normale ed economica commutabili per ridurre il consumo energetico
- Supporto di tecnologia 3D DLP Link
- Meno di 0,5 W di consumo energetico in modalità di standby.

Nota

- ***Le informazioni di questo Manuale sono soggette a modifiche senza preavviso.***
- ***La riproduzione, il trasferimento o la copia, parziale o totale di questo documento è vietata senza consenso scritto.***
- ***La luminosità apparente dell'immagine proiettata varia in base alle condizioni di illuminazione ambientale e alle impostazioni di contrasto/luminosità del segnale di ingresso selezionato ed è direttamente proporzionale alla distanza di proiezione.***
- ***La luminosità della lampada diminuisce nel tempo e potrebbe variare in base alle specifiche del produttore della lampada. Si tratta di un comportamento normale e previsto.***

Contenuti della confezione

Assicurarsi che la confezione del proiettore contenga tutti i seguenti componenti:

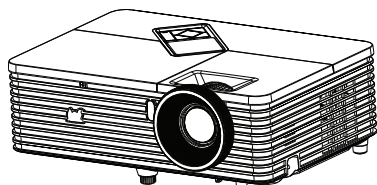

Proiettore

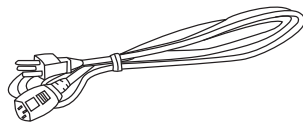

Cavo d'alimentazione

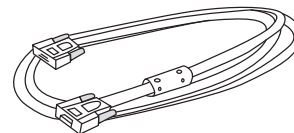

Cavo VGA (D-SUB a D-SUB)



Telecomando (IR) e batterie
(2 x AAA)

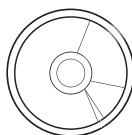

CD Wizard ViewSonic

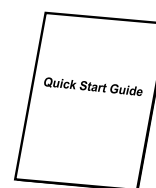

Guida rapida

Accessori optional

1. Kit di montaggio a soffitto
2. Lampada di ricambio
3. Adattatore VGA - a componenti

Nota

- ***Se uno qualsiasi degli elementi manca, appare danneggiato, oppure se l'unità non funziona, mettersi immediatamente in contatto con il rivenditore.***
- ***Per garantire la massima protezione del prodotto, conservare il cartone e i materiali di imballaggio originali e reimballare l'apparecchio nello stesso modo in cui è stato confezionato in fabbrica per spedirlo.***

Panoramica del proiettore

Veduta frontale

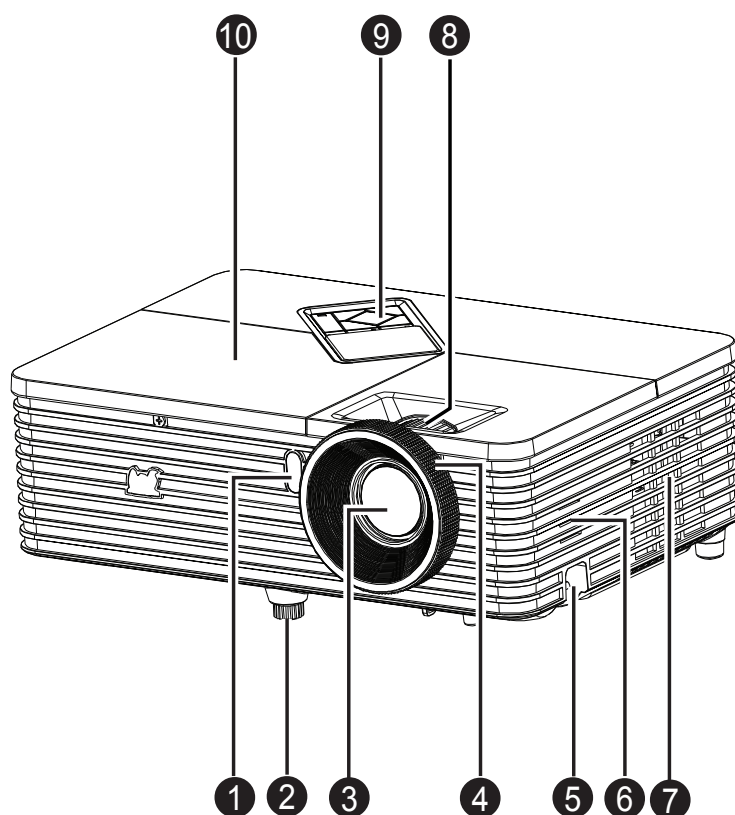

- | | |
|------------------------------------|----------------------------|
| 1. Sensore frontale telecomando IR | 2. Piedino di elevazione |
| 3. Obiettivo di proiezione | 4. Ghiera di messa a fuoco |
| 5. Barra di protezione | 6. Altoparlante |
| 7. Fori di ventilazione | 8. Ghiera dello zoom |
| 9. Pannello di controllo | 10. Coperchio lampada |

Veduta posteriore

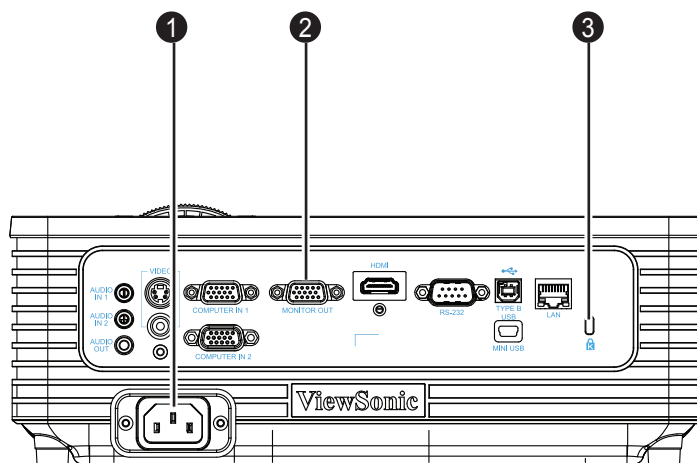

1. Presa di corrente CA
3. Kensington Lock

2. Porte di collegamento

Veduta inferiore

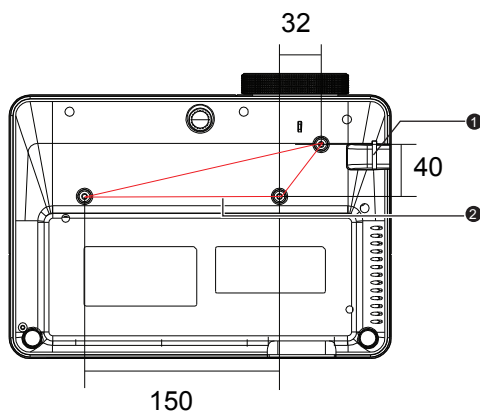

Viti per installazione su soffitto:
M4 x 8 (lunghezza massima 8 mm)

Unità: mm

1. Barra di protezione

2. Fori per montaggio a soffitto

Nota

- **Questo proiettore può essere usato con un supporto per l'installazione su soffitto, che non è incluso nella confezione.**
- **Rivolgersi al rivenditore per informazioni su come installare il proiettore sul soffitto.**
- **Quando si installa l'unità, integrare un dispositivo di scollegamento facilmente accessibile nel cablaggio fisso o collegare la spina di alimentazione ad una presa di corrente facilmente accessibile in prossimità dell'unità. In caso di guasto durante il funzionamento dell'unità, azionare il dispositivo di scollegamento per spegnere l'unità o scollegare la spina di alimentazione.**

Uso del prodotto

Pannello di controllo

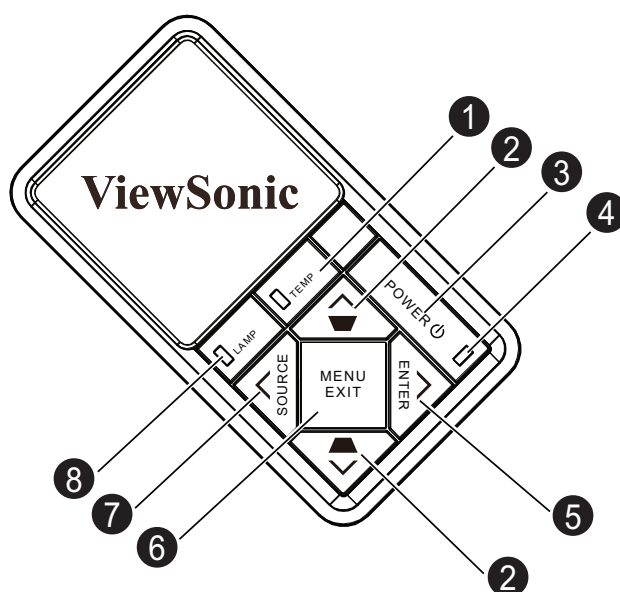

- 1. TEMP (LED temperatura)**
Fare riferimento alla sezione "Messaggi dei LED".
- 2. Tasto Correzione/freccia (▲/Su, ▼/Giù)**
Correzione manuale delle immagini distorte come risultato di una proiezione inclinata.
- 3. POWER**
Accende e spegne il proiettore.
- 4. ALIMENTAZIONE (LED indicatore d'alimentazione)**
Fare riferimento alla sezione "Messaggi dei LED".
- 5. Tasto ENTER/freccia (▶/destra)**
Attiva la voce del menu OSD (On Screen Display) selezionata.

Quando il menu OSD (On-Screen Display) è attivato, i tasti 2, 5 e 7 vengono utilizzati come frecce direzionali per selezionare le voci di menu desiderate e per eseguire le regolazioni.
- 6. MENU/EXIT**
Visualizza o fa uscire dai menu OSD.
- 7. Tasto SOURCE/freccia (◀/sinistra)**
Visualizza la barra di selezione dell'origine.
- 8. LAMP (LED lampada)**
Fare riferimento alla sezione "Messaggi dei LED".

Porte di collegamento

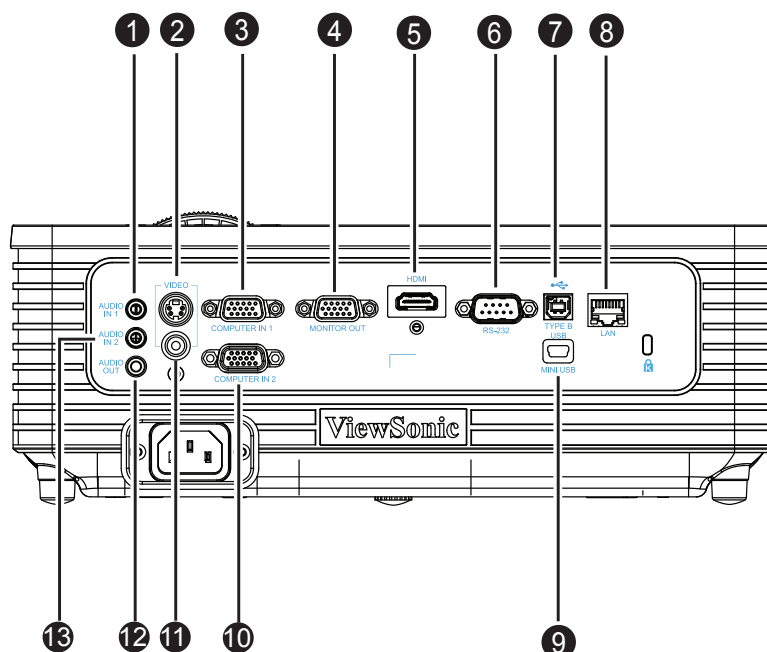

- 1. AUDIO IN 1**
Collegare a questo connettore l'uscita audio di Computer In 1.
- 2. S-VIDEO**
Collegare a questo connettore l'uscita S-Video dell'attrezzatura video.
- 3. COMPUTER IN 1**
Collegare il segnale d'ingresso immagine (RGB analogico o componente) a questo connettore.
- 4. COMPUTER OUT**
Da collegare all'ingresso video di computer, ecc.
- 5. HDMI**
Collegare l'uscita HDMI dell'attrezzatura video a questo connettore.
- 6. RS-232**
Quando si usa un computer per controllare il proiettore, collegare questo connettore alla porta RS-232C del computer in controllo.
- 7. TYPE B USB**
Questo connettore serve per l'aggiornamento del firmware e per il supporto della funzione mouse.
- 8. LAN**
Connettore RJ45 per connessione Ethernet.
- 9. MINI USB**
Il display USB supporta il collegamento al computer usando un cavo USB mini tipo B a tipo A.

10. COMPUTER IN 2

Collegare il segnale d'ingresso immagine (RGB analogico o componente) a questo connettore.

11. VIDEO

Collegare a questo connettore l'uscita video composito dell'attrezzatura video.

12. AUDIO OUT

Collegare a questo connettore ad un sistema di casse o altra attrezzatura d'ingresso audio.

13. AUDIO IN 2

Collegare a questo connettore l'uscita audio di Computer In 2.

Telecomando

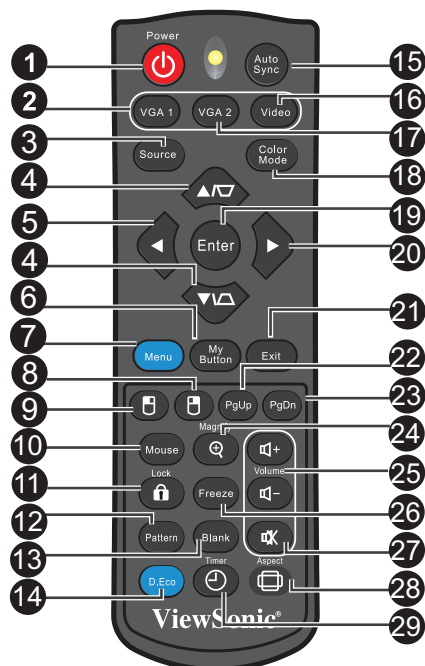



- 1. Power**
Accende e spegne il proiettore.
- 2. VGA1**
Visualizzare il segnale COMPUTER IN 1.
- 3. Source**
Visualizza la barra di selezione dell'origine.
- 4. Tasto Correzione/freccia (▲/Su, ▼/Giù)**
Correzione manuale delle immagini distorte come risultato di una proiezione inclinata.
- 5. ◀Sinistra**
Quando il menu OSD (On-Screen Display) è attivato, i tasti 4, 5 e 20 sono usati come frecce direzionali per selezionare le voci di menu volute e per eseguire le regolazioni.
- 6. My Button**
Tasto definibile dall'utente per funzioni personalizzate.
- 7. Menu**
Visualizza i menu OSD (On-Screen Display).
- 8. ☐ Tasto destro del mouse**
Esegue la funzione del tasto destro del mouse quando è attivata la modalità mouse.
- 9. ☐ Tasto sinistro del mouse**
Esegue la funzione del tasto sinistro del mouse quando è attivata la modalità mouse.
- 10. Mouse**
Cambia tra la modalità normale e mouse.
- 11. 🔒 Lock**
Attiva il blocco dei tasti del pannello.

- 12. Pattern**
Visualizza il pattern di test integrato.
- 13. Blank**
Nasconde l'immagine su schermo.
- 14. D.Eco**
Riduce il consumo energetico della lampada fino al 70%.
Nota: L'inizializzazione di questa funzione richiede del tempo. Assicurarsi che il proiettore sia stato acceso per oltre 4 minuti.
- 15. Auto Sync**
Determina automaticamente le migliori temporizzazioni dell'immagine visualizzata.
Nota: Cambia in sequenza la sorgente di ingresso Composito/S-Video/HDMI.
HDMI solo per PJD5234
- 16. Video**
Cambia in sequenza la sorgente di ingresso Composito/S-Video/HDMI.
- 17. VGA2**
Visualizzare il segnale COMPUTER IN 2.
- 18. Color Mode**
Consente di selezionare la modalità di impostazione dell'immagine.
- 19. Enter**
Conferma le selezioni.
- 20. ► Destra**

Quando il menu OSD (On-Screen Display) è attivato, i tasti 4, 5 e 20 sono usati come frecce direzionali per selezionare le voci di menu volute e per eseguire le regolazioni.
- 21. Exit**
Consente di tornare al menu OSD precedente.
- 22. Pagina su**
Esegue la funzione pagina su quando è attivata la modalità mode.
- 23. Pagina giù**
Esegue la funzione pagina giù quando è attivata la modalità mouse.
- 24. Magnify**
Ingrandisce le dimensioni dell'immagine proiettata.
- 25. Volume**
Regola il volume.
- 26. Freeze**
Blocca l'immagine proiettata.
- 27. Disattivazione audio**
Attiva o disattiva l'audio del proiettore.
- 28. Aspect**
Seleziona il rapporto dello schermo.
- 29. Timer**
Attiva il menu OSD P-Timer.

Uso del telecomando

La capacità di controllare il computer usando il telecomando permette una maggiore flessibilità quando si eseguono le presentazioni.

1. Collegare il proiettore al PC o notebook tramite un cavo USB prima di usare il telecomando al posto del mouse del computer. Fare riferimento alla sezione ["Collegamento ad un computer" a pagina 14](#) per i dettagli.
2. Impostare il segnale di ingresso su **COMPUTER IN 1** o **COMPUTER IN 2**.
3. Premere il tasto **Mouse** del telecomando per passare dalla modalità normale alla modalità mouse. Sullo schermo appare un'icona che indica l'attivazione della modalità mouse.
4. Eseguire le azioni mouse volute usando il telecomando.
 - Premere ▲/ ▼/ ◀/▶ per spostare il cursore sullo schermo.
 - Clic tasto sinistro: premere .
 - Clic tasto destro: premere .
 - Si possono controllare i comandi pagina su/giù del programma software di visualizzazione (del PC collegato) (come Microsoft PowerPoint) premendo i tasti **Pagina su/Pagina giù**.
 - Per tornare alla modalità normale, premere di nuovo il tasto **Mouse**.

Installazione delle batterie

1. Aprire il coperchio dello scomparto batterie facendolo scorrere nella direzione mostrata.

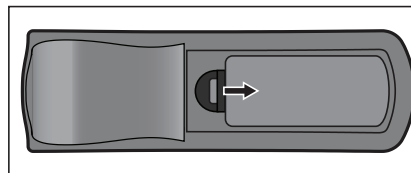

2. Installare le batterie come indicato nella stampigliatura all'interno dello scomparto.

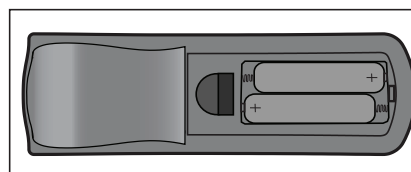

3. Chiudere il coperchio dello scomparto.

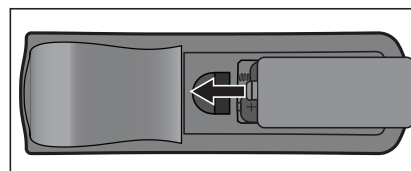

Attenzione

- ***C'è il rischio di esplosione se la batteria è sostituita con una di tipo non corretto.***
- ***Smaltire le batterie usate secondo le istruzioni.***
- ***Assicurarsi che i terminali più e meno siano allineati correttamente quando si installano le batterie.***



Nota

- ***Tenere le batterie lontane dalla portata dei bambini. C'è il pericolo di morte in seguito all'ingestione accidentale delle batterie.***
- ***Rimuovere le batterie dal telecomando quando non è usato per periodi prolungati.***
- ***Non smaltire le batterie usate insieme ai normali rifiuti domestici. Smaltire le batterie usate in base alle normative locali.***
- ***C'è pericolo d'esplosioni se le batterie sono sostituite in modo scorretto. Sostituire tutte le batterie con batterie nuove.***
- ***Le batterie non devono stare in vicinanza di fuoco o acqua; conservare le batterie in un luogo buio, fresco e asciutto.***
- ***Se si sospetta una perdita delle batterie, pulire la perdita e sostituire con batterie nuove.***
- ***Se le perdite entrano in contatto con il corpo o con gli indumenti, sciacquare immediatamente con abbondante acqua.***

Funzionamento del telecomando

Puntare il telecomando verso il sensore IR del proiettore e premere un tasto.

- Uso del sensore IR frontale del proiettore

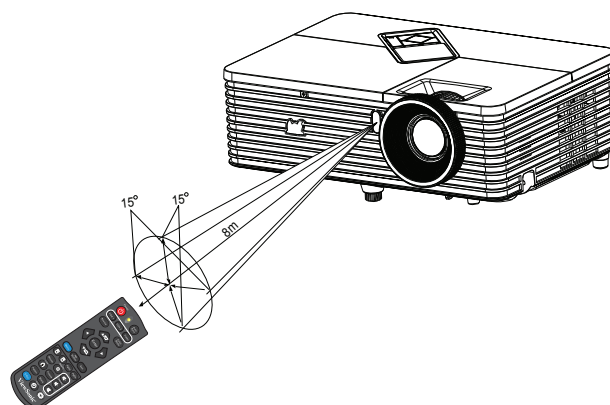

Nota

- **Non puntare il raggio laser direttamente agli occhi delle persone (bambini in modo particolare). C'è il pericolo di lesioni agli occhi.**
- **Il telecomando potrebbe non funzionare quando il sensore è esposto alla luce diretta del sole o ad altra luce forte come le lampade fluorescenti.**
- **Usare il telecomando da una posizione in cui il sensore sia visibile.**
- **Non fare cadere o far subire impatti al telecomando.**
- **Tenere il telecomando lontano da luoghi estremamente caldi o umidi.**
- **Non bagnare il telecomando né collocarvi sopra oggetti bagnati.**
- **Non smontare il telecomando.**

Collegamenti

Quando si collega un'origine di segnale al proiettore, assicurarsi di:

1. Spegnere tutte le attrezzature prima di eseguire qualsiasi collegamento.
2. Usare i cavi segnale appropriati per ciascuna origine.
3. Assicurarsi che i cavi siano inseriti con fermezza.

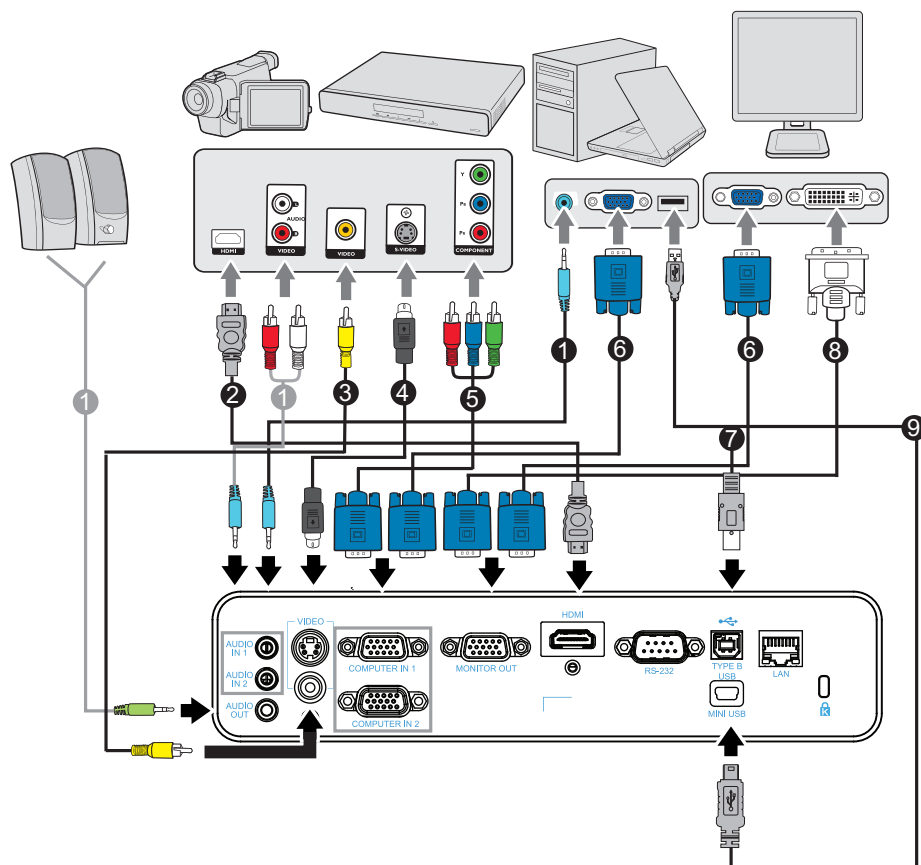

- | | |
|------------------------------------|-----------------------------|
| 1. Cavo audio | 2. Cavo HDMI |
| 3. Cavo video composito | 4. Cavo S-Video |
| 5. Cavo VGA (D-Sub) a HDTV (RCA) | 6. Cavo VGA (D-Sub a D-Sub) |
| 7. Cavo USB (tipo B a tipo A) | 8. Cavo VGA a DVI-A |
| 9. Cavo USB (mini tipo B a tipo A) | |

Importante

- **Alcuni dei cavi dei collegamenti mostrati in precedenza potrebbero non essere forniti in dotazione al proiettore (fare riferimento a "[Contenuti della confezione](#)" a pagina 2). Sono disponibili presso i negozi di elettronica.**
- **I collegamenti illustrati in precedenza sono solo per riferimento. I connettori disponibili sul pannello posteriore del proiettore dipendono dal modello del proiettore.**
- **Fare riferimento alle pagine [14-17](#) per i dettagli sui metodi di collegamento.**

Collegamento ad un computer o monitor

Collegamento ad un computer

Il proiettore mette a disposizione due connettori d'ingresso VGA che permettono il collegamento a computer compatibili IBM® e Macintosh®. È necessario un adattatore Mac se si collega un computer Macintosh versione legacy.

Collegamento del proiettore ad un notebook o computer:

- Uso di un cavo VGA
1. Collegare una estremità del cavo VGA fornito in dotazione al connettore uscita D-Sub del computer.
 2. Collegare l'altra estremità del cavo VGA al connettore di ingresso del segnale **COMPUTER IN 1** o **COMPUTER IN 2** del proiettore.
 3. Per usare le funzioni pagina del telecomando, collegare l'estremità di tipo A di un cavo USB alla porta USB del computer e l'altra estremità alla porta **TYPE B USB** del proiettore. Fare riferimento alla sezione "[Uso del telecomando](#)" a pagina 10 per i dettagli.

Importante

- **Molti notebook non attivano le porte video esterno quando sono collegati ai proiettori. Di norma, una combinazione di tasti come FN + F3 o CRT/LCD permette di attivare/disattivare lo schermo esterno. Trovare un tasto di funzione con la stampigliatura CRT/LCD oppure con il simbolo di un monitor sulla tastiera del notebook. Premere simultaneamente il tasto Fn ed il tasto con la funzione stampigliata. Fare riferimento alla documentazione del notebook se non si riesce a trovare la combinazione di tasti.**
- Uso di un cavo USB
1. Prendere un cavo USB e collegare l'estremità tipo A al connettore di uscita USB del computer.
 2. Collegare l'estremità mini-B del cavo USB al connettore USB mini-B del proiettore.

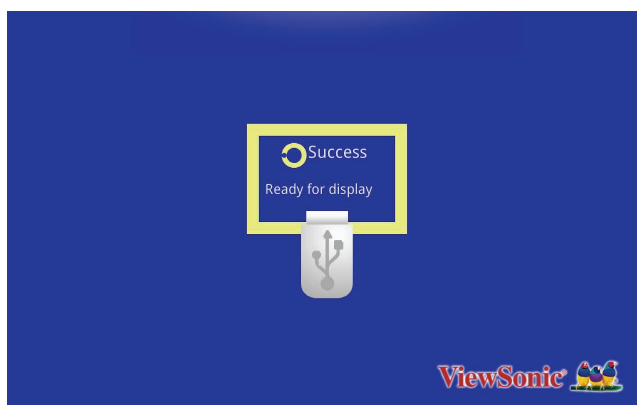

3. Andare a "Risorse del computer", trovare una unità disco, quindi fare doppio clic su di essa per installare il driver USB.

4. Fare doppio clic sull'icona "EZ USB Mirror-only" nel desktop per visualizzare sullo schermo EZ USB.

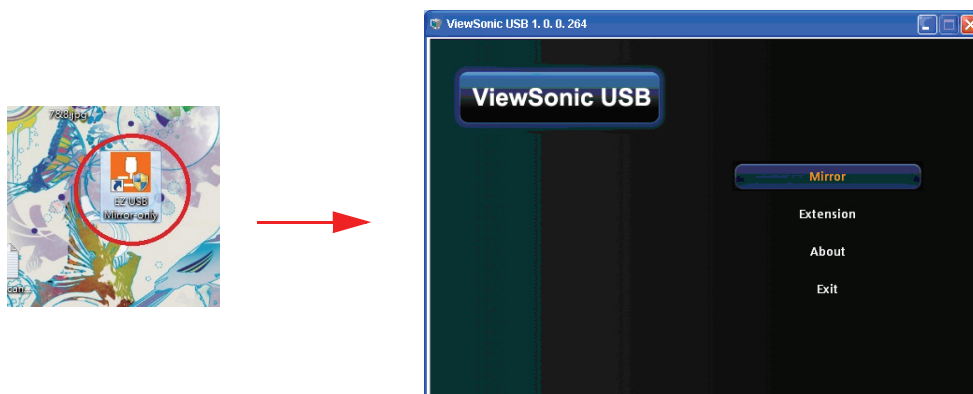

5. Selezionare Mirror (Specchio) o Extension (Estensione) per visualizzare i contenuti.

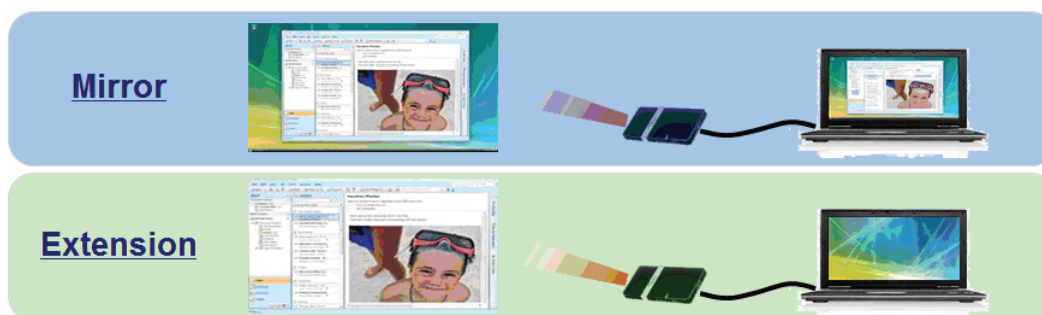

Importante

- *La funzione ViewSonic USB non può supportare dispositivi con sistema operativo Mac.*

Collegamento ad un monitor

Per vedere la presentazione su un monitor, oltre che sullo schermo di proiezione, collegare il connettore uscita segnale **MONITOR OUT** del proiettore ad un monitor esterno usando un cavo VGA ed attenendosi alle istruzioni che seguono:

Collegamento del proiettore ad un monitor:

1. Collegare il proiettore ad un computer come descritto nella sezione "[Collegamento ad un computer](#)" a pagina 14.
2. Usare un cavo VGA appropriato (ne è fornito in dotazione solo uno) e collegare una estremità al connettore ingresso D-Sub del monitor video.
Oppure, se il monitor è dotato di connettore ingresso DVI, utilizzare un cavo VGA a DVI-A e collegare l'estremità DVI al connettore ingresso DVI del monitor video.
3. Collegare l'altra estremità del cavo al connettore **MONITOR OUT** del proiettore.

Importante



- *In modalità standby, l'uscita COMPUTER OUT funziona solo in presenza di COMPUTER IN 1 sul proiettore.*

Collegamento di dispositivi d'origine video

Il proiettore può essere collegato a vari dispositivi d'origine video dotati di uno dei seguenti connettori d'uscita:

- HDMI
- Video a componenti
- S-Video
- Video (composito)

Il proiettore deve essere collegato all'origine video usando uno solo dei metodi sopra descritti; ciascuno di essi fornisce diversi livelli di qualità video. Il metodo scelto dipenderà molto probabilmente dalla disponibilità di terminali corrispondenti sia sul proiettore, sia sull'origine video, come descritto di seguito:

Nome del terminale	Aspetto del terminale	Riferimento	Qualità d'immagine
HDMI	HDMI 	"Collegamento di dispositivi d'origine HDMI" a pagina 16	Massima
S-Video	S-VIDEO 	"Collegamento di un dispositivo d'origine S-Video" a pagina 17	Buona
Video	VIDEO 	"Collegamento di un dispositivo d'origine video composito" a pagina 17	Normale

Collegamento di dispositivi d'origine HDMI

Controllare il dispositivo d'origine video per determinare se è dotato di un set di connettori d'uscita HDMI non utilizzato:

- In caso affermativo, si può continuare con questa procedura.
- In caso contrario, è necessario rivalutare quale metodo usare per collegare il dispositivo.

Come si collega il proiettore ad un dispositivo d'origine HDMI:

1. Prendere un cavo HDMI e collegarne una estremità al connettore uscita HDMI del dispositivo d'origine HDMI.
2. Collegare l'altra estremità del cavo HDMI al connettore HDMI del proiettore.

Collegamento di dispositivi d'origine video a componenti

Controllare il dispositivo d'origine video per determinare se è dotato di un set di connettori d'uscita video a componenti non utilizzato:

- In caso affermativo, si può continuare con questa procedura.
- In caso contrario, è necessario rivalutare quale metodo usare per collegare il dispositivo.

Collegamento del proiettore ad un dispositivo d'origine video a componenti:

1. Prendere un cavo VGA (D-Sub) a HDTV (RCA) e collegare l'estremità con i 3 connettori di tipo RCA ai connettori d'uscita video a componenti del dispositivo d'origine video. Fare corrispondere i colori degli spinotti ai colori dei connettori; verde con verde, blu con blu e rosso con rosso.
2. Collegare l'altra estremità del cavo (con connettore di tipo D-Sub) al connettore **COMPUTER IN 1** o **COMPUTER IN 2** del proiettore.

Importante

- *Se l'immagine video selezionata non è visualizzata dopo che il proiettore è stato acceso, e dopo avere selezionato la corretta origine dell'ingresso, verificare che il dispositivo d'origine video sia acceso e che funzioni correttamente. Controllare anche che i cavi segnale siano stati collegati correttamente.*
-  **Adattatore VGA componenti (P/N ViewSonic: CB-00008906)**

Collegamento di un dispositivo d'origine S-Video

Controllare il dispositivo d'origine video per determinare se è dotato di un connettore d'uscita S-Video non utilizzato:

- In caso affermativo, si può continuare con questa procedura.
- In caso contrario, è necessario rivalutare quale metodo usare per collegare il dispositivo.

Collegamento del proiettore ad un dispositivo d'origine S-Video:

1. Collegare una estremità del cavo S-Video al connettore d'uscita S-Video del dispositivo d'origine video.
2. Collegare l'altra estremità del cavo S-Video al connettore **S-VIDEO** del proiettore.

Importante

- *Se l'immagine video selezionata non è visualizzata dopo che il proiettore è stato acceso, e dopo avere selezionato la corretta origine dell'ingresso, verificare che il dispositivo d'origine video sia acceso e che funzioni correttamente. Controllare anche che i cavi segnale siano stati collegati correttamente.*
- *Se è già stato eseguito un collegamento video a componenti tra il proiettore e questo dispositivo d'origine S-Video usando i connettori video a componenti, non è necessario collegare questo dispositivo usando il collegamento S-Video perché si crea un secondo collegamento inutile e di qualità d'immagine inferiore. Fare riferimento alla sezione ["Collegamento di dispositivi d'origine video" a pagina 16 per i dettagli.](#)*

Collegamento di un dispositivo d'origine video composito

Controllare il dispositivo d'origine video per determinare se è dotato di un set di connettori d'uscita video composito non utilizzato:

- In caso affermativo, si può continuare con questa procedura.
- In caso contrario, è necessario rivalutare quale metodo usare per collegare il dispositivo.

Collegamento del proiettore ad un dispositivo d'origine video composito:

1. Collegare una estremità del cavo Video al connettore d'uscita video composito del dispositivo d'origine video.
2. Collegare l'altra estremità del cavo Video al connettore **VIDEO** del proiettore.

Importante

- *Se l'immagine video selezionata non è visualizzata dopo che il proiettore è stato acceso, e dopo avere selezionato la corretta origine dell'ingresso, verificare che il dispositivo d'origine video sia acceso e che funzioni correttamente. Controllare anche che i cavi segnale siano stati collegati correttamente.*
- *È necessario eseguire il collegamento a questo dispositivo usando un cavo video solo se gli ingressi video a componenti e S-Video non sono disponibili. Fare riferimento alla sezione "[Collegamento di dispositivi d'origine video](#)" a pagina 16 per i dettagli.*

Riproduzione audio dal proiettore

È possibile utilizzare l'altoparlante del proiettore (mono mixato) nelle presentazioni e collegare anche altoparlanti amplificati separati al connettore **AUDIO OUT** del proiettore.

Se si dispone di un impianto audio separato, si può collegare l'uscita audio del dispositivo sorgente video a quell'impianto audio, piuttosto che al proiettore audio mono.

È possibile utilizzare un microfono per emettere l'audio dall'altoparlante del proiettore. Una volta collegato, l'audio può essere controllato dai menu OSD del proiettore. Fare riferimento alla sezione "[Impostazioni audio](#)" a pagina 33 per i dettagli.

Nella tabella di seguito vengono descritti i metodi di collegamento di diversi dispositivi e la provenienza dell'audio.

I/O proiettore	Audio in 1	Audio in 2	Microphone
Impostazione Audio in 2	Audio in 2 → Audio in	Audio in IN 2 → Microphone	
Audio in 1	Computer in 1	Computer in 1 Computer in 2 Composite S-video	N/A
Audio in 2	Computer in 2 Composite S-video	N/A	Computer in 1 Computer in 2 Composite S-video

Il segnale di ingresso selezionato determina l'audio riprodotto dall'altoparlante del proiettore e l'audio emesso dal proiettore quando si collega AUDIO OUT. Se si seleziona un segnale PC, il proiettore può riprodurre l'audio ricevuto da AUDIO IN 1/ AUDIO IN 2 o MIC.

Ingresso microfono

- Per utilizzare un microfono, collegare al proiettore un microfono con cavo per connettore mini 3,5 mm.
- È possibile utilizzare un microfono wireless purché sia collegato un modulo wireless al connettore di ingresso microfono del proiettore e funzioni correttamente con i dispositivi associati.
- Per garantire un uso di qualità del microfono wireless, si consiglia che il microfono sia conforme alle specifiche elencate nella tabella di seguito.

Segnale	Parametro	Min	Tipo	Max	
Microfono	Principi del trasduttore				Dinamici
	Impedenza	300		1K	ohm
	Risposta armonica	600		16K	Hz

- Vi sono due metodi per regolare i livelli di volume del microfono.
 - Impostare direttamente i livelli di volume del microfono nel menu **Video/Audio > Impostazioni audio > Volume microfono**.
 - Impostare i livelli di volume del proiettore nel menu **Video/Audio > Impostazioni audio > Volume** o premere i tasti Volume (+, -) del telecomando. (L'impostazione del volume del proiettore influisce sul volume del microfono.)
- Per rendere disponibile l'ingresso del microfono quando il proiettore è in modalità standby, attivare il menu **Video/Audio > Impostazioni audio > Uscita audio attiva**.
- Se il microfono non funziona, controllare l'impostazione del volume e il collegamento del cavo.
- Quando si è troppo vicini all'altoparlante del proiettore, si potrebbe ricevere un rumore di ritorno dal microfono. Allontanare il microfono dall'altoparlante del proiettore. Quanto più alto è il volume, maggiore sarà la distanza necessaria dall'altoparlante per evitare il rumore.

Funzionamento

Accensione/spegnimento del proiettore

Accensione del proiettore:



1. Collegare il cavo d'alimentazione ed i cavi segnale delle periferiche.
2. Premere  per accendere il proiettore.
Il proiettore impiega un minuto per riscaldarsi.
3. Accendere la propria origine (computer, Notebook, lettore DVD, eccetera). Il proiettore rileva automaticamente la sorgente quando l'impostazione Origine automatica è su ATTIVA.
 - Se si collegano simultaneamente più origini al proiettore, premere il tasto **SOURCE** del proiettore per selezionare il segnale voluto, oppure premere il tasto del telecomando del segnale voluto.
 - Se il proiettore non rileva un segnale valido, continua ad essere visualizzato il messaggio "Nessun segnale".
 - Assicurarsi che la funzione Ricerca automatica rapida del menu ORIGINE sia su Attiva se si desidera che il proiettore cerchi automaticamente i segnali.



Avviso

- *Rimuovere il coperchio dell'obiettivo prima dell'accensione.*
- *Non guardare mai nell'obiettivo quando la lampada è accesa. Diversamente si possono subire lesioni alla vista.*
- *Questo unto focale concentra alta temperatura. Non collocarvi vicino nessun oggetto per evitare possibili incendi.*

Spegnimento del proiettore:

1. Premere  per spegnere la lampada del proiettore. Sullo schermo apparirà il messaggio "Spegnere? Premere di nuovo il tasto d'alimentazione".
2. Premere di nuovo  per confermare.
 - Quando la modalità ecologica è disattivata, il LED di alimentazione inizia a lampeggiare e il proiettore entra in modalità Standby.
 - Quando la modalità ecologica è attivata, il LED di alimentazione presenta una luce fissa e il proiettore entra in modalità Standby.
 - Per riaccendere il proiettore, è necessario attendere finché il ciclo di raffreddamento è terminato ed il proiettore accede alla modalità di Standby. Una volta in Standby, premere  per riaccendere il proiettore.
3. Scollegare il cavo d'alimentazione dalla presa di corrente e dal proiettore.
4. Non riaccendere il proiettore immediatamente dopo lo spegnimento.

Regolazione dell'altezza del proiettore

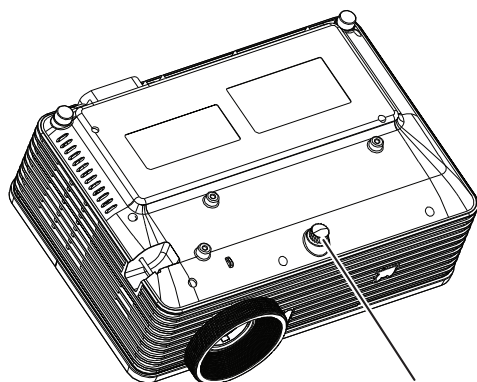

Piedino di elevazione

Il proiettore è dotato di un piedino d'elevazione per regolare l'altezza dell'immagine. Per sollevare o abbassare l'immagine:

1. Per sollevare o abbassare l'immagine, premere il tasto d'elevazione e sollevare o abbassare la parte frontale del proiettore. Rilasciare il tasto per bloccare la posizione.
2. Per regolare l'immagine sullo schermo, girare il piedino di regolazione dell'inclinazione per regolare l'altezza.

Nota

- *Per evitare di danneggiare il proiettore, assicurarsi che il piedino d'elevazione ed il piedino di regolazione dell'inclinazione siano inseriti completamente nei loro alloggi prima di mettere il proiettore nella sua custodia protettiva.*

Regolazione dello zoom e della messa a fuoco del proiettore

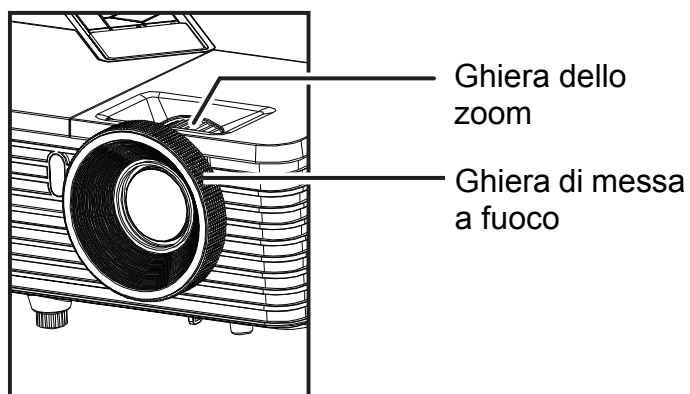

1. Ruotare la ghiera di messa a fuoco per mettere a fuoco l'immagine. Si raccomanda di usare una fotografia per eseguire la messa fuoco.
2. Regolare le dimensioni dell'immagine facendo scorrere la ghiera dello zoom.

Regolazione delle dimensioni dell'immagine

Fare riferimento alle illustrazioni ed alle tavole che seguono per determinare le dimensioni dello schermo e la distanza di proiezione.

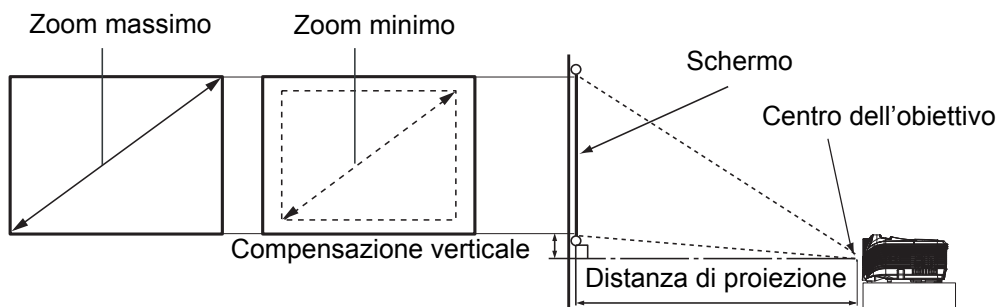

PJD6345

Dimensioni Schermo Diagonale [pollici (cm)]	Schermo 4:3			
	Distanza di proiezione [pollici (m)]		Altezza dell'immagine [pollici (cm)]	Compensazione verticale [pollici (cm)]
	(zoom minimo)	(zoom massimo)		
40 (102)	62 (1,6)	69 (1,7)	24 (60,96)	3,6 (9,1)
60 (152)	94 (2,4)	103 (2,6)	36 (91,44)	5,4 (13,7)
80 (203)	125 (3,2)	137 (3,5)	48 (121,92)	7,2 (18,2)
100 (254)	156 (4,0)	172 (4,4)	60 (152,4)	9,0 (22,9)
150 (381)	234 (5,9)	257 (6,5)	90 (228,6)	13,5 (34,3)
200 (508)	312 (7,9)	343 (8,7)	120 (304,8)	18,0 (45,7)
250 (635)	390 (9,9)	429 (10,9)	150 (381,0)	22,5 (57,2)
300 (762)	468 (11,9)	515 (13,1)	180 (457,2)	27,0 (68,6)

PJD6544w

Dimensioni Schermo Diagonale [pollici (cm)]	Schermo 16:10			
	Distanza di proiezione [pollici (m)]		Altezza dell'immagine [pollici (cm)]	Compensazione verticale [pollici (cm)]
	(zoom minimo)	(zoom massimo)		
40 (102)	51 (1,3)	61 (1,5)	21 (54)	2,6 (6,7)
60 (152)	76 (1,9)	91 (2,3)	32 (81)	4,0 (10,1)
80 (203)	101 (2,6)	121 (3,1)	42 (108)	5,3 (13,5)
100 (254)	126 (3,2)	152 (3,9)	53 (135)	6,6 (16,8)
150 (381)	190 (4,8)	228 (5,8)	79 (202)	9,9 (25,2)
200 (508)	253 (6,4)	304 (7,7)	106 (269)	13,2 (33,7)
250 (635)	316 (8,0)	379 (9,6)	132 (337)	16,6 (42,1)
300 (762)	379 (9,6)	455 (11,6)	159 (404)	19,9 (50,5)

Nota

- **Collocare il proiettore in posizione orizzontale; altre posizioni possono provocare l'accumulo di calore e danneggiare il proiettore.**
- **Mantenere una distanza di 30 cm o più ai lati del proiettore.**

- ***Non usare il proiettore in ambienti dove sono presenti fumi. Residui di fumo possono accumularsi su parti critiche e danneggiare il proiettore o deteriorare le sue prestazioni.***
- ***Consultare il rivenditore per installazioni particolari, come l'installazione su soffitto.***
- ***Vi è una tolleranza del 3% tra questi numeri a seguito delle variazioni del componente ottico. Se si intende installare il proiettore in modo permanente, si consiglia di controllare fisicamente le dimensioni e la distanza di proiezione utilizzando il proiettore sul posto prima di installarlo in modo permanente, in modo da valutare le caratteristiche ottiche del proiettore. Ciò consente di determinare l'esatta posizione di montaggio che si adatta meglio al luogo di installazione.***

Blocco dei tasti di controllo

Bloccando i tasti di controllo del proiettore si può impedire la modifica accidentale delle impostazioni del proiettore (da parte dei bambini, ad esempio). Quando la funzione **Blocco tasti pannello** è attiva, nessun tasto di controllo del proiettore funzionerà, fatta eccezione per il tasto di **Power**.

1. Premere **Lock** sul telecomando.
2. È visualizzata una schermata di conferma. Selezionare **Sì** per confermare.

Per rilasciare il blocco dei tasti del pannello:

1. Premere **Lock** sul telecomando.
2. È visualizzata una schermata di conferma. Selezionare **Sì** per confermare.



Importante

- **Se si preme il tasto di  Power per spegnere il proiettore senza disattivare la funzione di blocco dei tasti del pannello, alla successiva accensione il proiettore rimane in stato di blocco.**
- **Quando la funzione di blocco dei tasti del pannello è attiva, i tasti del telecomando continuano a funzionare.**

Impostazione del timer della presentazione

Il timer della presentazione permette di visualizzare sullo schermo la durata della presentazione per ottenere una migliore gestione del tempo durante le presentazioni. Attenersi alle fasi che seguono per usare questa funzione:

1. Premere **Timer** sul telecomando per accedere al menu **Timer presentazione** o andare al menu **Opzioni > Timer presentazione** e premere ► per visualizzare la pagina **Timer presentazione**.
2. Evidenziare **Intervallo timer** e decidere la durata del timer ◀/▶.
3. Premere ▼ per evidenziare **Visualizzazione timer** e scegliere se si vuole visualizzare il timer sullo schermo premendo ◀/▶.

Selezione	Descrizione
Sempre	Visualizza il timer sullo schermo durante tutta la presentazione.
1 Min / 2 Min / 3 Min	Visualizza il timer sullo schermo durante gli ultimi 1/2/3 minuti.
Mai	Nasconde il timer sullo schermo durante tutta la presentazione.

4. Premere ▼ per evidenziare **Posizione timer** ed impostare la posizione del timer premendo ◀/▶.
In alto a sinistra -> In basso a sinistra -> In alto a destra -> In basso a destra
5. Premere ▼ per evidenziare **Metodo conteggio timer** e selezionare il tipo di conteggio desiderato premendo ◀/▶.

Selezione	Descrizione
Avanti	Aumenta da 0 all'orario presente.
Indietro	Diminuisce dall'ora presente a 0.

6. Per attivare il timer di presentazione, evidenziare **Avvia conteggio** e selezionare **Avvia conteggio**. Sullo schermo viene visualizzato il messaggio.
7. Per annullare il timer, andare al menu **Opzioni > Timer presentazione > Avvia conteggio** ed evidenziare **Disattiva**.

Funzionamento dei menu

Il proiettore ha dei menu OSD multilingue che consentono di eseguire le regolazioni dell'immagine e di cambiare una varietà d'impostazioni.

Funzionamento

1. Premere il tasto **MENU/EXIT** del proiettore o il tasto **Menu** del telecomando per aprire il menu OSD.
2. Quando il menu OSD è visualizzato, usare i tasti ◀/ ▶ per selezionare qualsiasi funzione del menu principale.
3. Dopo avere selezionato la voce voluta nel menu principale, premere ▼ per accedere al menu secondario e regolare le impostazioni.
4. Usare i tasti ▲/ ▼ per selezionare la voce desiderata e regolarne le impostazioni usando i tasti ◀/▶.
5. Premere il tasto **MENU/EXIT** del proiettore o il tasto **Menu** del telecomando; lo schermo tornerà al menu principale.
6. Premere due volte il tasto **MENU/EXIT** del proiettore o il tasto **Exit** del telecomando per uscire e salvare le impostazioni.

*La prima pressione consente di tornare al menu principale, la seconda chiude il menu OSD.

Struttura del menu

Menu Principale	Sottomenu	Impostazioni		
Fotografia	Modalità colore	RGB: Luminosissima / PC / Film / ViewMatch / Utente 1 / Utente 2 / Lavagna bianca / Lavagna / Lavagna verde Video: Luminosissima / Giochi / Film / ViewMatch / Utente 1 / Utente 2 / Lavagna bianca / DICOM SIM / Lavagna verde		
	Mod. riferim.	RGB: Luminosissima / PC / Film / ViewMatch Video: Luminosissima / Giochi / Film / ViewMatch		
	Luminosità	0 - 100		
	Contrasto	0 - 100		
	Impostazione colore	Temperatura colore	Utente / Freddo / Normale / Caldo	
		Guadagno rosso	0 - 100	
		Guadagno verde	0 - 100	
		Guadagno blu	0 - 100	
	Colore utente	Colore	Rosso / Verde / Blu / Ciano / Magenta / Giallo	
		Tonalità	-99 - +100	
		Saturazione	0 - 199	
		Guadagno	0 - 199	
	Intensità bianco	0 - 10		
	Gamma	1 - 8		
	Proporzioni	XGA: Automatico / 4:3 / 16:9 / Grande WXGA: Automatico / 4:3 / 16:9 / 16:10* / Anamorfico * Solo 16:10 per PJD6544w		
	Modalità dinamica	Attiva / Disattiva		
	Correzione	-40 - +40		
Impostazioni 3D	Sincronia 3D	Attiva / Disattiva		
	Formato 3D	Automatico / Frame Sequential / Frame Packing / Top-Bottom / Affiancato		
	Inversione 3D	Attiva / Disattiva		
Video/Audio	Frequenza	0 - 31		
	Allineamento	-5 - +5		
	Posizione O.	-10 - +10		
	Posizione V.	-10 - +10		
	Zoom	0 - +5		
	Impostazione video	Nitidezza	0 - 31	
		Tinta	0 - 100	
		Saturazione	0 - 100	
	Impostazioni audio	Volume	0 - 10	
		Disattivazione audio	Attiva / Disattiva	
		Audio in 2	Ingresso audio / Ingresso microfono	
Volume microfono		0 - 10		

Impostazione	Proiezione	Frontale tavolo / Frontale soffitto / Posteriore tavolo / Posteriore soffitto			
	Imp. menu	Posizione menu	In alto a sinistra / In alto a destra / Centro / In basso a sinistra / In basso a destra		
		Durata vis. menu	5 - 60 sec		
		Trasparenza OSD	Disattiva - 90		
	Formato HDMI	DVI: RGB migliorato / RGB normale / YCbCr HDMI: Automatico / RGB intero / RGB limitato / YCbCr			
	Range HDMI	Normale / Migliorato			
	Schermo vuoto	Nero / Rosso / Verde / Blu / Ciano / Giallo / Magenta / Bianco			
	Messaggio	Attiva / Disattiva			
	Origine automatica	Attiva / Disattiva			
	Auto spegnimento	Disattiva - 60 minuti			
	Timer pausa	Disattiva - 12 ore			
	Impostaz standby	Rete	Attiva / Disattiva		
		Uscita VGA attiva	Attiva / Disattiva		
		Uscita audio attiva	Attiva / Disattiva		
		Spegnimento rapido	Attiva / Disattiva		
		Riavvio intelligente	Attiva / Disattiva		
		CC 12 V	Attiva / Disattiva		
	Controllo LAN	LAN cablata	Stato	Disconnetti / Connetti	
			DHCP	Attiva / Disattiva	
			Indirizzo IP proiettore		
			Subnet Mask		
			Gateway predefinito		
			Server DNS		
			Applica		
		LAN wireless	Stato		
			SSID		
			Indirizzo IP		
		Mod. Connessione			
		Riavvio rete	Riavvio / Annulla		

Opzioni	Didascalie	Disattiva / CC1~CC4 / T1~T2			
	Password	Cambia password	Nuova password	Conferma password	
		Password	Sì / No		
		Eliminazione password	Password corrente	Eliminazione password Sì / No	
	Timer presentazione	Intervallo timer	0 - 240 Min		
		Visualizzazione timer	Sempre / 1 Min / 2 Min / 3 Min / Mai		
		Posizione timer	In alto a sinistra / In basso a sinistra / In alto a destra / In basso a destra		
		Metodo conteggio timer	Indietro / Avanti		
		Avvia conteggio	Avvia conteggio / DISATTIVA		
	Altezza elevata	Attiva / Disattiva			
	Imp. lampada	Ore lampada			
		Ripristino ore lampada	Sì / No		
		Modalità Economica	Attiva / Disattiva		
		Timer ECO dinamico (RC)	Disattiva / 5 / 10 / 15 / 20 / 25 / 30 Min		
	Il mio Tasto	Luminosità / Contrasto / Impostazione colore / Proiezione / Posizione menu / Impostazioni 3D / Modalità Economica / Modalità dinamica / Trasparenza OSD / Didascalie / Auto spegnimento / Timer pausa / Origine automatica			
Sequenza	Disattiva / 1 / 2 / 3 / 4 / 5 / Utente				
CEC	Attiva / Disattiva				
Impostazioni predefinite	Sì / No				
Lingua	English / Deutsch / Français / Español / Italiano / Русский / 한국어 / ไทย / Português / 简体中文 / 繁體中文 / 日本語 / Nederlands / Svenska / Türkçe / Suomi / Polski / Indonesia / العربية / हिन्दी				
Informazioni	Origine ingresso				
	Risoluzione				
	Frequenza orizzontale				
	Frequenza verticale				
	Ore lampada				
Indirizzo MAC					

Fotografia

Modalità colore

Ci sono diverse impostazioni predefinite ottimizzate per vari tipi d'immagine.

- Luminosissima: Consente di ottimizzare la luminosità delle immagini proiettate. Questa modalità è ideale per ambienti in cui è necessaria una maggiore luminosità.
- PC: Questa modalità è specifica per le presentazioni in ambienti illuminati dalla luce diurna corrispondenti ai colori di PC e notebook.
- Giochi: È adeguata per i giochi.
- Film: È adeguata per la riproduzione di film pieni di colore. Questa modalità è adatta per la visione in ambienti bui (con poca luce).
- ViewMatch: Passa tra le prestazioni di alta luminosità e di accuratezza dei colori.
- Utente 1: memorizza le impostazioni definite dall'utente 1.
- Utente 2: memorizza le impostazioni definite dall'utente 2.
- Lavagna bianca: Per la proiezione su schermi con sfondo bianco.
- DICOM SIM: Consigliata per file in formato DICOM in modalità di simulazione.
- Lavagna verde: Per la proiezione su schermi con sfondo verde.

Nota

- ***L'opzione DCIM SIM è solo per pratica o riferimento. Non viene utilizzata per la diagnosi effettiva.***
- ***DICOM è l'acronimo di Digital Imaging and Communications in Medicine. Si tratta dello standard creato dall'American College of Radiology e dal National Electrical Manufacturers Association. Questo standard specifica il metodo di trasferimento dei dati immagine digitali da un sistema ad un altro.***

Mod. riferim.

Selezionare la modalità immagine più adeguata alle proprie esigenze per quanto concerne la qualità dell'immagine e regolare ulteriormente l'immagine. Questa funzione è disponibile solo se si seleziona Utente 1 o Utente 2.

- Luminosissima: Consente di ottimizzare la luminosità delle immagini proiettate. Questa modalità è ideale per ambienti in cui è necessaria una maggiore luminosità.
- PC: Questa modalità è specifica per le presentazioni in ambienti illuminati dalla luce diurna corrispondenti ai colori di PC e notebook.
- Giochi: È adeguata per i giochi.
- Film: È adeguata per la riproduzione di film pieni di colore. Questa modalità è adatta per la visione in ambienti bui (con poca luce).
- ViewMatch: Passa tra le prestazioni di alta luminosità e di accuratezza dei colori.

Luminosità

Schiarisce o scurisce l'immagine.

Contrasto

Imposta la differenza tra le aree chiare e quelle scure.

Impostazione colore

Regola la temperatura colore. Con una temperatura più alta lo schermo sembra più freddo; con una temperatura più bassa lo schermo sembra più caldo. Se si seleziona "Utente", si può cambiare l'intensità di ciascuno dei 3 colori (Guadagno rosso, Guadagno verde, Guadagno blu) per personalizzare la temperatura di colore utente.

Colore utente

Colore utente permette di regolare sei colori: rosso, verde, blu, ciano, magenta, giallo. Quando si seleziona ciascun colore, si può regolare indipendentemente l'intervallo, la tonalità, la saturazione e il guadagno in base alle preferenze personali.

Intensità bianco

Aumentare la luminosità delle aree bianche.

Gamma

Interessa la presentazione di scenari scuri. Con un valore Gamma più alto, gli scenari scuri appaiono più luminosi.

Proporzioni

Selezionare come l'immagine si adatta allo schermo:

- Automatico: Ridimensiona proporzionalmente un'immagine per adattare la risoluzione originale del proiettore sulla sua larghezza orizzontale o verticale. Si può utilizzare lo schermo senza modificare le proporzioni dell'immagine sorgente.
- 4:3: ridimensiona un'immagine per visualizzarla al centro dello schermo con un rapporto di 4:3.
- 16:9: ridimensiona un'immagine per visualizzarla al centro dello schermo con un rapporto di 16:9.
- 16:10: ridimensiona un'immagine per visualizzarla al centro dello schermo con un rapporto di 16:10.
- Ampio/Anamorfico: Riduce la distorsione delle proporzioni avvicinandosi alle proporzioni originali nel centro dell'immagine e distribuendo la maggior parte della distorsione ai bordi dell'immagine visualizzata.

Nota

- *Ampio per modello XGA; Anamorfico per modello WXGA.*
- *16:10 solo per modello PJD6544w.*

Modalità dinamica

Scegliere "Attiva" per diminuire la luminosità della lampada del proiettore, rilevando automaticamente la luminosità e diminuendo il consumo energetico della lampada (fino al 70 per cento). Scegliere "Disattiva" per disattivare Modalità dinamica.

Nota

- *Quando Modalità dinamica è su "Attiva", Modalità Economica non è disponibile.*

Correzione

Correzione manuale delle immagini distorte come risultato di una proiezione inclinata. Premere Correzione ▲ / ▼ sul proiettore o sul telecomando per visualizzare la pagina Correzione.

Premere ▲ per effettuare la correzione nella parte superiore dell'immagine.

Premere ▼ per effettuare la correzione nella parte inferiore dell'immagine.

Impostazioni 3D

Questo proiettore dispone di una funzione 3D che consente di guardare film, video ed eventi sportivi 3D in modo più realistico offrendo la profondità delle immagini. Per vedere immagini 3D, è necessario indossare un paio di occhiali 3D.

Sincronia 3D

Quando si rileva l'inversione della profondità delle immagini, attivare questa funzione per correggere il problema.

Formato 3D

Usare questa funzione per scegliere un formato 3D appropriato se il proiettore non è in grado di riconoscere il formato 3D.

Se il segnale 3D viene immesso da un dispositivo compatibile HDMI 1.4a, il proiettore rileva il segnale per le informazioni Sincronia 3D e, una volta rilevato, proietta automaticamente immagini in formato 3D. In altri casi, potrebbe essere necessario selezionare manualmente un formato Sincronia 3D affinché il proiettore proietti correttamente immagini 3D.

Nota

- *Formato 3D è disponibile quando Sincronia 3D è su "Attiva".*
- *L'impostazione predefinita è "Automatico" quando la sorgente di ingresso è HDMI.*
- *L'impostazione predefinita è "Affiancato" quando la sorgente di ingresso è Video o Computer. "Automatico" non è disponibile.*
- *La luminosità delle immagini proiettate diminuisce.*
- *Modalità colore non può essere regolato.*

Inversione 3D

- Attiva: Inverte i contenuti dei fotogrammi di sinistra e di destra.
- Disattiva: Contenuti predefiniti dei fotogrammi.

Video/Audio

Frequenza

Regola la temporizzazione del proiettore in base a quella del computer.

Nota

- *Questa funzione è supportata solo in modalità Computer.*

Allineamento

Regola la fase del proiettore in base a quella del computer.

Nota

- *Questa funzione è supportata solo in modalità Computer.*

Posizione O.

Regola l'immagine verso sinistra o destra all'interno dell'area di proiezione.

Posizione V.

Regola l'immagine verso l'alto o il basso all'interno dell'area di proiezione.

Zoom

Uso del telecomando

1. Premere Magnify sul telecomando per visualizzare la barra di Zoom.
2. Premere ◀/▶ per ingrandire le immagini alle dimensioni desiderate.
3. Premere "Enter" sul proiettore o sul telecomando per passare alla modalità panoramica e premere le frecce direzionali per spostare l'immagine. La barra di zoom deve essere visualizzata sullo schermo per passare alla modalità panoramica.
4. Per ridurre le dimensioni dell'immagine, premere Magnify e premere più volte ◀ finché non si ripristinano le dimensioni originali.

Uso del menu OSD

1. Premere **MENU/EXIT** sul proiettore o **Menu** sul telecomando, quindi premere ▶ finché non viene evidenziato il menu Video/Audio.
2. Premere ▶ per evidenziare Zoom.
3. Ripetere le procedure 2-4 nella precedente sezione Uso del telecomando.

Impostazione video

Permette di accedere al menu Impostazione video.

- Nitidezza: Rende l'immagine più nitida o più delicata.
- Tinta: Sposta la tonalità dei colori verso il rosso o il verde.
- Saturazione: Regola un'immagine video da bianco e nero a colori completamente saturi.

Impostazioni audio

Permette di accedere al menu Impostazioni audio.

- Volume: Regola il livello di volume del proiettore.
- Disattiva audio: Attiva o disattiva l'audio del proiettore.
- Ingresso audio: Commutare la funzione Audio in 2 per la funzione Ingresso audio o Ingresso microfono.
- Volume microfono: Regola il livello di volume del microfono.

Impostazione

Proiezione

Regola l'immagine per farla corrispondere all'orientamento del proiettore: Diritta o sottosopra, di fronte o dietro lo schermo. Inverte o capovolge l'immagine di conseguenza.

Imp. menu

Consente di accedere al menu Imp. menu.

- Posizione menu: Scegliere la posizione del menu sullo schermo.
- Durata vis. menu: Durata di visualizzazione del menu OSD (in stato di inattività, in secondi).
- Trasparenza OSD: Permette di modificare il livello di trasparenza dello sfondo del menu OSD.

Formato HDMI

Seleziona in modo automatico o manuale il formato HDMI adeguato.

Nota

- *Questa funzione è disponibile solo quando si utilizza la porta di ingresso HDMI.*
- *Quando Formato HDMI è su "Automatico", Range HDMI non è disponibile.*

Range HDMI

- Migliorato: Il range per il segnale di uscita HDMI è 0 - 255.
- Normale: Il range per il segnale di uscita HDMI è 16 - 235.

Schermo vuoto

Per selezionare il colore dello schermo quando la funzione Schermo vuoto è attiva.

Schermata d'avvio

Consente di selezionare la schermata del logo da visualizzare all'avvio del proiettore. Sono disponibili quattro opzioni: Logo ViewSonic, Schermo nero, Acquisizione schermo o Schermo blu.

Messaggio

Abilita o disabilita la casella del messaggio nell'angolo in basso e destra dello schermo.

Origine automatica

Se la funzione del menu OSD è attiva, ricerca automaticamente la sorgente di ingresso.

La funzione arresta la procedura di ricerca automatica e fissa la sorgente del segnale preferita se si disattiva Origine automatica.

Auto spegnimento

Consente lo spegnimento automatico del proiettore se non viene rilevato alcun segnale di ingresso dopo un certo periodo di tempo.

Timer pausa

Indipendentemente dal fatto che il proiettore rilevi o meno il segnale, il proiettore si spegne automaticamente al termine del conto alla rovescia.

Impostaz standby

Rete

Impostare il funzionamento della rete quando il proiettore è in standby (spento, ma connesso all'alimentazione CA).

Nota

- *Consumo inferiore a 0,5 W quando la rete è disattivata.*
- *Con Risparmio energetico su Attiva, le impostazioni Uscita VGA attiva e Uscita audio attiva non sono disponibili.*

Uscita VGA attiva

Impostare il funzionamento di VGA OUT quando il proiettore è in standby (spento, ma connesso all'alimentazione CA).

Uscita audio attiva

Impostare il funzionamento dell'uscita audio quando il proiettore è in standby (spento, ma connesso all'alimentazione CA).

Spegnimento rapido

- Attiva: Il proiettore si spegne direttamente senza procedura di raffreddamento.
- Disattiva: Il proiettore si spegne attenendosi alla normale procedura di raffreddamento.

Riavvio intelligente

Selezionando Attiva è possibile riavviare subito il proiettore entro 3 minuti dallo spegnimento. Dopo 3 minuti, se il proiettore non si riaccende, entra direttamente in modalità standby.

CC 12 V

Impostare il funzionamento di 12 V CC quando il proiettore è in standby (spento, ma connesso all'alimentazione CA).

Impostazione di controllo LAN

LAN cablata

Permette di configurare le impostazioni della LAN. Fare riferimento alla pagina [38](#).

- Stato: Visualizza lo stato del proiettore.
- DHCP: Acronimo di Dynamic Host Configuration Protocol. Questo protocollo assegna automaticamente gli indirizzi IP ai dispositivi di rete.
 - Quando la funzione "DHCP" è impostata su "Attiva", ci vuole del tempo per ottenere un indirizzo IP dal server DHCP.
 - Quando la funzione "DHCP" è impostata su "Disattiva", significa che l'utente imposterà l'indirizzo IP manualmente.
- Indirizzo IP proiettore: Indirizzo numerico per identificare i computer di rete. Questa funzione può essere usata solo quando la funzione DHCP è impostata su Disattiva.
 - L'indirizzo IP è il numero che identifica questo proiettore sulla rete. Non si possono avere due dispositivi con lo stesso indirizzo IP sulla stessa rete.
 - L'indirizzo IP "0.0.0.0" è vietato.
- Subnet Mask: Un valore numerico per definire il numero di bit usati per un indirizzo di rete di una rete divisa (o subnet) in un indirizzo IP. Questa funzione può essere usata solo quando la funzione DHCP è impostata su Disattiva.
 - La Subnet Mask "0.0.0.0" è vietato.
- Gateway predefinito: Un server (o router) per comunicare sulle reti (subnet) che sono divise per Subnet Mask. Questa funzione può essere usata solo quando la funzione DHCP è impostata su Disattiva.
- Server DNS: Impostazione dell'indirizzo del server DNS quando la funzione DHCP è disabilitata.
- Applica: Salvataggio e uscita delle impostazioni LAN.

LAN wireless

Permette di configurare le impostazioni della LAN wireless. Fare riferimento alla pagina 39.

- Stato: Visualizza lo stato del proiettore.
- SSID: Visualizza le informazioni SSID del proiettore.
- Indirizzo IP: Indirizzo numerico per identificare i computer di rete. Questa funzione può essere usata solo quando la funzione DHCP è impostata su Disattiva.
 - L'indirizzo IP è il numero che identifica questo proiettore sulla rete. Non si possono avere due dispositivi con lo stesso indirizzo IP sulla stessa rete.
 - L'indirizzo IP "0.0.0.0" è vietato.
- Mod. Connessione: Metodi di connessione alle reti wireless con dispositivi abilitati Wi-Fi.

Riavvio rete

In caso di anomalia della connessione di rete e di riavvio dell'impostazione di rete, è possibile andare al menu **Impostazione > Impostazione di controllo LAN > Riavvio rete** per riavviare la funzione di rete.

Opzioni

Didascalie

Abilitare o disabilitare le didascalie selezionando CC1 (didascalie 1, il canale più comune), CC2, CC3, CC4, T1, T2 o DISATTIVA.

Password

Impostare, modificare o eliminare la password. Quando la funzione password è impostata, sarà necessario inserire la password predefinita quando si accende proiettore e per poter proiettare le immagini.

Timer presentazione

Ricorda al presentatore di terminare la presentazione entro un intervallo definito.

Altezza elevata

Usare questa funzione per permettere alle ventole di funzionare in modo continuo a tutta velocità per ottenere l'appropriato raffreddamento del proiettore quando si trova ad altezze elevate.

Imp. lampada

Consente di accedere al menu Imp. lampada.

- Ore lampada: Visualizza il tempo operativo trascorso (in ore) della lampada.
- Ripristino ore lampada: Ripristina a 0 ore il contatore della lampada.
- Modalità Economica: Usare questa funzione per abbassare la potenza della lampada del proiettore che diminuirà il consumo energetico ed aumenterà la durata della lampada.
- Timer ECO dinamico (RC): Imposta il timer per l'attivazione della funzione ECO dinamico. La luminosità della lampada del proiettore inizia ad attenuarsi al termine dell'intervallo del timer.

Il mio Tasto

Permette all'utente di definire un tasto di collegamento del telecomando; la funzione è selezionata nel menu OSD.

Sequenza

Il proiettore può visualizzare vari pattern di prova. Consente di regolare le dimensioni dell'immagine e la messa a fuoco e di controllare che l'immagine proiettata sia priva di distorsioni.

CEC

Se il proiettore è collegato ad un lettore DVD con un cavo HDMI, selezionando Attiva si attiva il lettore DVD al momento dell'accensione del proiettore.

Impostazioni predefinite

Ripristina le impostazioni sui valori predefiniti.

Nota

- *Rimangono le seguenti impostazioni: Correzione, Password, Proiezione, Altezza elevata e Lingua.*

Lingua

Selezionare la lingua usata per il menu OSD.

Informazioni

Origine ingresso

Visualizza la corrente origine dell'ingresso.

Risoluzione

Visualizza la corrente risoluzione dell'origine dell'ingresso.

Frequenza orizzontale

Visualizza la corrente frequenza orizzontale dell'immagine.

Frequenza verticale

Visualizza la corrente frequenza verticale dell'immagine.

Ore lampada

Visualizza il tempo operativo trascorso (in ore) della lampada.

Indirizzo MAC

Visualizza l'indirizzo MAC.

Controllo del proiettore in un ambiente LAN

Il proiettore può essere gestito e controllato da uno o più computer remoti quando sono collegati in modo appropriato alla stessa LAN.

Connessione cablata

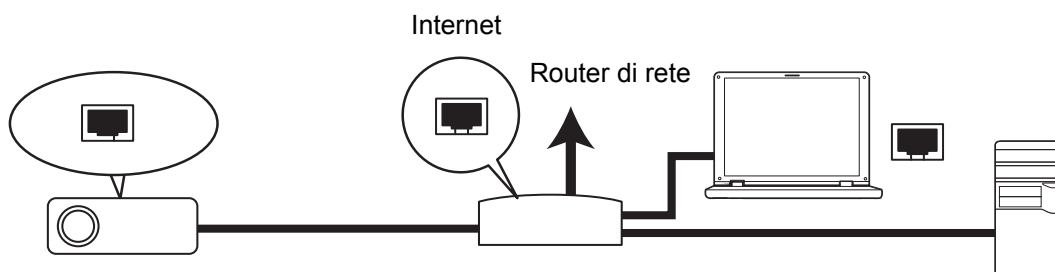

Se l'ambiente di rete è DHCP:

1. Usare un cavo RJ45 e collegare una estremità al connettore ingresso LAN RJ45 del proiettore e l'altra estremità alla porta RJ45 della rete Ethernet o router.
2. Premere **MENU/EXIT** sul proiettore o **Menu** sul telecomando, quindi andare al menu **Impostazione > Controllo LAN**.
3. Evidenziare **LAN cablata** e premere **ENTER** sul proiettore o **Enter** sul telecomando.
4. Assicurarsi che la voce **Stato** indichi **Connetti**.
5. Premere **▼** per evidenziare **DHCP** e poi premere **◀ / ▶** per selezionare **Attiva**.
6. Premere **▼** per evidenziare **Applica** e poi premere **ENTER** sul proiettore o **Accedi** sul telecomando.
7. Attendere circa 15 - 20 secondi e poi ri-accedere alla pagina LAN cablata. Vengono visualizzate le impostazioni di **Indirizzo IP proiettore**, **Subnet Mask**, **Gateway predefinito** e **Server DNS**. Annotare l'indirizzo IP visualizzato nella riga **Indirizzo IP proiettore**.

Importante

- Se l'indirizzo IP proiettore ancora non appare, rivolgersi all'amministratore della rete.
- Se i cavi RJ45 non sono collegati in modo appropriato, le impostazioni di Indirizzo IP proiettore, Subnet Mask, Gateway predefinito e DNS visualizzeranno 0.0.0.0. Assicurarsi che i cavi siano collegati in modo appropriato ed eseguire di nuovo la procedura precedente.
- Se si vuole collegare il proiettore mentre è in stato di standby, assicurarsi di avere selezionato RJ45 e di ottenere le informazioni di Indirizzo IP, Subnet Mask, Gateway predefinito e DNS mentre il proiettore è acceso.

Se l'ambiente di rete non è DHCP:

1. Ripetere le istruzioni dei precedenti punti da 1 a 4.
2. Premere **▼** per evidenziare **DHCP** e poi premere **◀ / ▶** per selezionare **Disattiva**.

3. Rivolgersi all'amministratore ITS per informazioni sulle impostazioni di **Indirizzo IP proiettore**, **Subnet Mask**, **Gateway predefinito** e **Server DNS**.
4. Premere ▼ per selezionare la voce che si vuole modificare e poi premere **ENTER** sul proiettore o **Enter** sul telecomando .
5. Premere ◀ / ▶ per spostare il cursore ed inserire il valore.
6. Premere **ENTER** sul proiettore o **Enter** sul telecomando per salvare le impostazioni. Se non si vogliono salvare le impostazioni, premere **MENU/EXIT** sul proiettore o **Menu** sul telecomando.
7. Premere ▼ per evidenziare **Applica** e poi premere **ENTER** sul proiettore o **Enter** sul telecomando.

Importante

- *Se i cavi RJ45 non sono collegati in modo appropriato, le impostazioni di Indirizzo IP, Subnet Mask, Gateway predefinito e DNS visualizzeranno 0.0.0.0. Assicurarsi che i cavi siano collegati in modo appropriato ed eseguire di nuovo la procedura precedente.*
- *Se si vuole collegare il proiettore mentre è in stato di standby, assicurarsi di avere selezionato RJ45 e di ottenere le informazioni di Indirizzo IP, Subnet Mask, Gateway predefinito e DNS mentre il proiettore è acceso.*

Connessione wireless

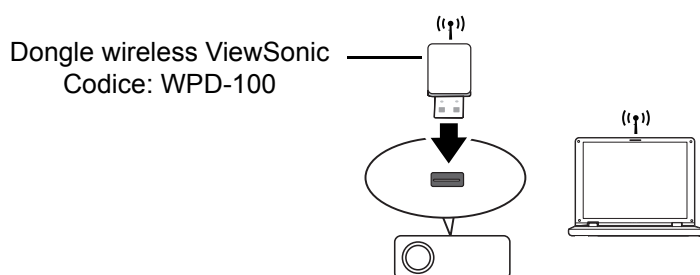

Per il collegamento wireless del proiettore è necessario collegare un dongle wireless ViewSonic (optional) al connettore USB tipo A del proiettore, dopodiché è necessaria solo una breve configurazione.

1. Assicurarsi che il proiettore sia acceso.
2. Premere **MENU/EXIT** sul proiettore o **Menu** sul telecomando, quindi andare al menu **Impostazione > Controllo LAN**.
3. Evidenziare **LAN wireless** e premere **ENTER** sul proiettore o **Enter** sul telecomando.
4. Assicurarsi che la voce **Stato** indichi **Connetti**.
5. Assicurarsi che siano visualizzate le informazioni **SSID**.
6. In modalità **AP** è necessario usare l'utilità di connessione wireless del computer per cercare le informazioni SSID del proiettore e connettersi ad essa. La password per la prima connessione Wi-Fi è "87654321". Poi si può cercare il proiettore usando vsPresenter. Per usare la modalità Client, è necessario collegare il computer ed il proiettore allo stesso router AP ed eseguire le connessioni usando l'indirizzo IP.

Modalità AP e Client

In modalità AP è necessario usare l'utilità di connessione wireless del computer per cercare le informazioni SSID del proiettore e connettersi ad esso. Poi si può cercare il proiettore usando vsPresenter.

In modalità Client, è necessario collegare il computer ed il proiettore allo stesso router AP ed eseguire le connessioni usando l'indirizzo IP.

Nel seguente diagramma viene descritto come accedere a Internet in modalità AP e Client.

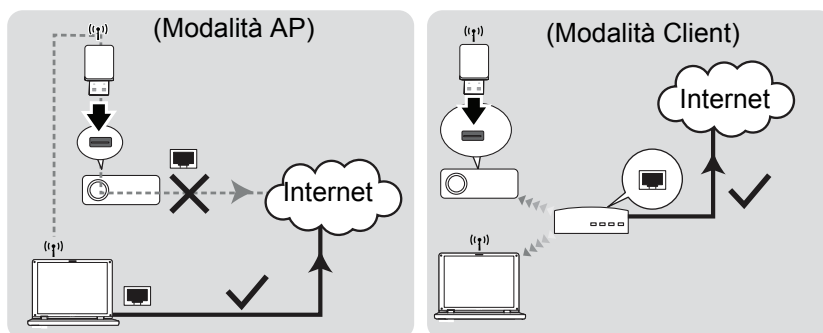

Importante

- **Per ulteriori informazioni sulle modalità AP e Client, fare riferimento alla documentazione dei router wireless disponibile presso i punti vendita 3C.**

Controllo del proiettore usando un browser web

Quando si possiede l'indirizzo IP corretto del proiettore ed il proiettore è acceso o in modalità di standby, si può usare qualsiasi computer che si trova sulla stessa LAN per controllare il proiettore.

Importante

- *Se si usa Microsoft Internet Explorer, assicurarsi che la versione sia 7.0 o più recente.*
- *Le immagini di questo manuale sono solo per riferimento e possono essere diverse da quelle effettive.*

1. Inserire l'indirizzo del proiettore nella barra dell'indirizzo del browser e premere Enter.



2. Si apre la pagina web ViewSonic Network Control (Controllo rete ViewSonic).



3. Fare clic su Administrator Login (Login amministratore) e immettere la password predefinita "0000" per effettuare il login.

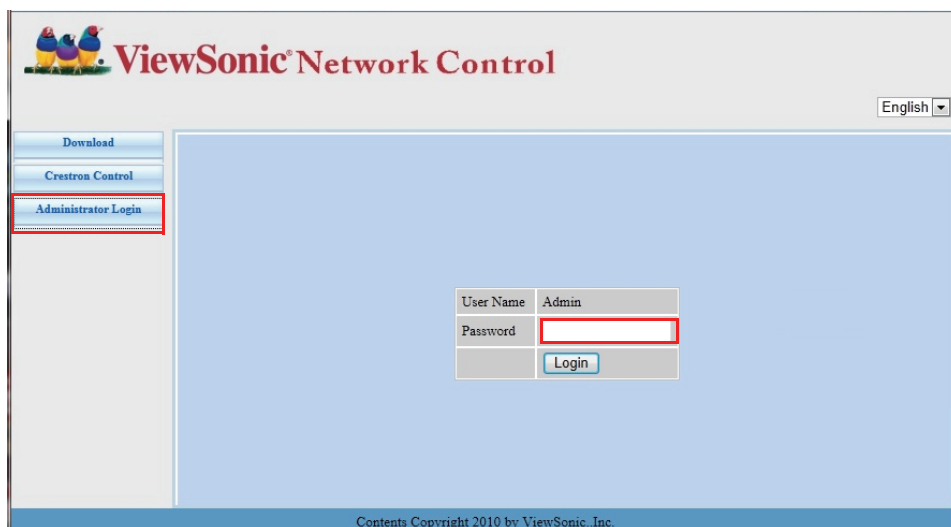

- Viene visualizzata la pagina principale della pagina web ViewSonic Network Control (Controllo rete ViewSonic).

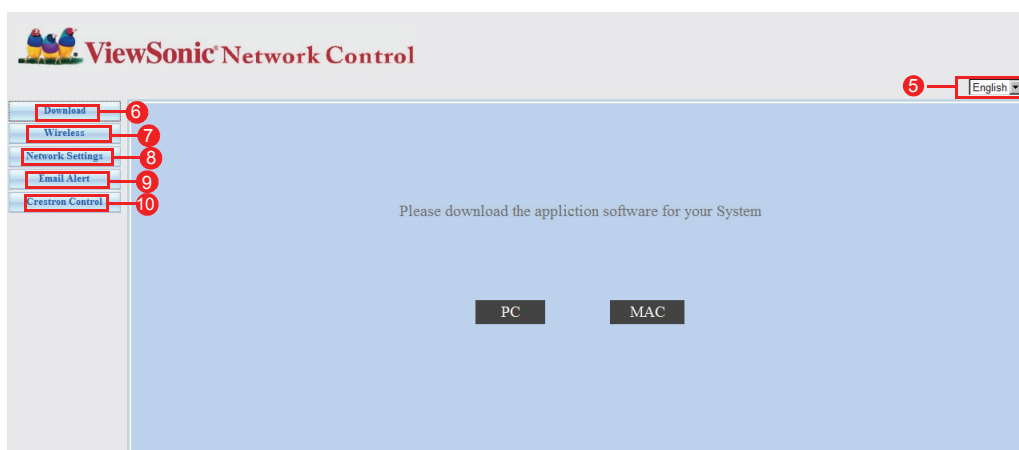

- Per cambiare la lingua delle pagine web, fare clic sulla freccia per aprire l'elenco a discesa e selezionare la lingua voluta.
- Per scaricare vsPresenter, fare clic su PC o MAC in base al sistema operativo del computer. Fare riferimento alla sezione "[Visualizzazione delle immagini usando vsPresenter](#)" a pagina 46 per i dettagli.
- La pagina Wireless visualizza le informazioni sulla LAN wireless.
- Network Settings (Impostazioni di rete): Fornisce le impostazioni di rete.
- Email Alert (Avviso e-mail): Permette di impostare il server di posta e di inviare messaggi d'errore del sistema all'amministratore ITS.
- La pagina Crestron (eControl) visualizza l'interfaccia Crestron eControl. Fare riferimento alla sezione "[Controllo Crestron](#)" a pagina 42 per i dettagli.

Controllo Crestron

- La pagina Crestron (eControl) visualizza l'interfaccia Crestron eControl. La pagina eControl fornisce una serie di tasti virtuali per controllare il proiettore o regolare le immagini proiettate.

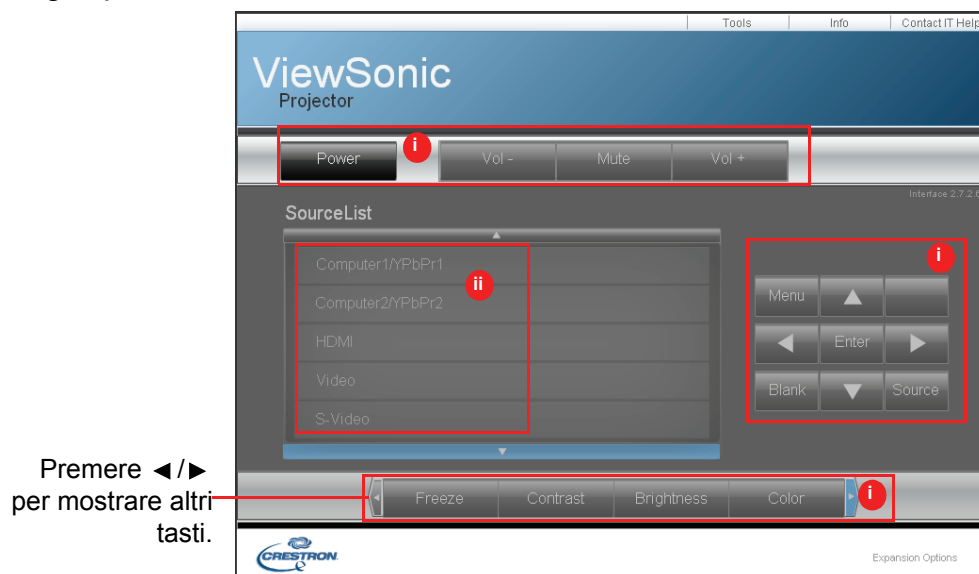

- i. Questi tasti funzionano come quelli dei menu OSD o del telecomando.
- ii. Fare clic sul segnale voluto per cambiare il segnale d'ingresso.

Importante

- **Il tasto Menu può anche essere usato per tornare al menu OSD precedente, uscire e salvare le impostazioni del menu.**
- **L'elenco delle origini varia in base ai connettori disponibili sul proiettore.**
- **Quando si usa il pannello di controllo del proiettore o il telecomando per cambiare le impostazioni del menu OSD, il browser web potrebbe impiegare del tempo per sincronizzare queste modifiche sul proiettore.**

2. La pagina Tools (Strumenti) permette di gestire il proiettore, configurare le impostazioni di controllo LAN e di proteggere l'accesso delle operazioni remote di rete di questo proiettore.

- i. Questa area è usata solamente con un sistema di controllo Crestron. Rivolgersi a Crestron oppure fare riferimento al manuale d'uso Crestron per le informazioni sull'impostazione.
- ii. Questa area è usata per assegnare un nome al proiettore, associarlo ad un luogo particolare, assegnarlo ad un parte responsabile e regolare le impostazioni di rete.
- iii. Questa area è usata per impostare le password utente e amministratore. Quando si attiva la protezione con password, vengono evitate le modifiche non autorizzate alla configurazione del proiettore.

Importante

- **Per prevenire errori, nella pagina Tools (Strumenti) inserire solo lettere dell'alfabeto Inglese e numeri.**
 - **Dopo avere seguito le regolazioni, premere il tasto Send (Invia) ed i dati del proiettore saranno salvati.**
- iv. Premere **Exit (Esci)** per tornare alla pagina delle operazioni remote di rete.

Prestare attenzione ai limiti di lunghezza degli inserimenti (incluso spazi ed altri simboli) indicati nell'elenco che segue:

Voce categoria	Lunghezza inserimento	Numero massimo di caratteri
Crestron Control (Controllo Crestron)	Indirizzo IP	15
	ID IP	2
	Porta	5
Projector (Proiettore)	Nome del proiettore	10
	Posizione	9
	Assegnato a	9
Network Configuration (Configurazione di rete)	DHCP (Abilitato)	(N/A)
	Indirizzo IP	15
	Subnet Mask	15
	Gateway predefinito	15
User Password (Password utente)	Server DNS	15
	Abilitato	(N/A)
	Nuova password	20
Administrator Password (Password amministratore)	Conferma	2
	Abilitato	(N/A)
	Nuova password	20
	Conferma	20

3. La pagina Info mostra le informazioni e lo stato di questo proiettore.

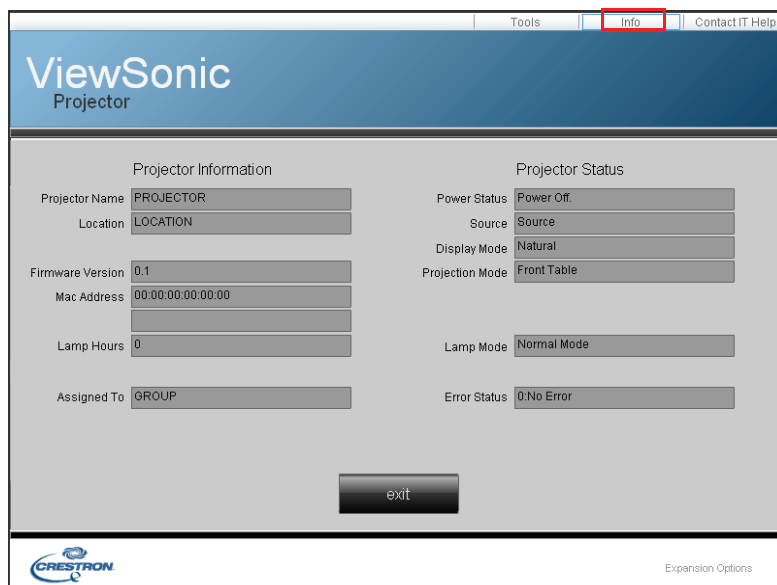

Premere **exit (Esci)** per tornare alla pagina delle operazioni remote di rete Crestron.

4. Dopo avere premuto il tasto "Contact IT Help" (Contatta assistenza IT), nell'angolo in alto a destra dello schermo apparirà la finestra Title (Titolo). Si potranno inviare

messaggi agli amministratori/utenti del software RoomView che sono connessi alla stessa LAN.

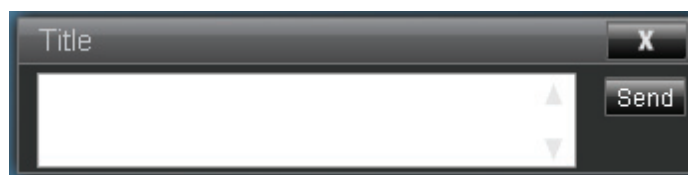

Importante

- *Inviare i messaggi solo in caratteri e cifre italiani.*

Per altre informazioni, visitare il sito <http://www.crestron.com> ed il sito www.crestron.com/getroomview.

****Crestron RoomView**

Nella pagina "Edit Room" (Modifica stanza), immettere l'indirizzo IP (o il nome host) come illustrato nel menu OSD del proiettore e "05" per IPID, "41794" per la porta di controllo Crestron riservata.

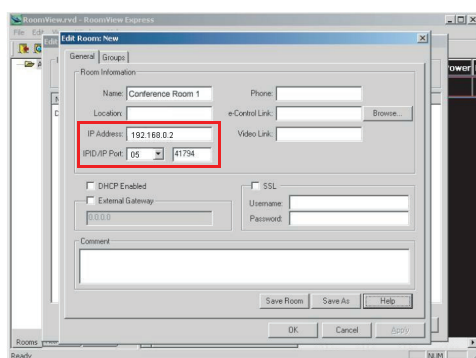

Per informazioni sull'impostazione e il metodo di comando di Crestron RoomView, accedere al seguente sito web per ottenere la guida dell'utente RoomView e altre informazioni:

http://www.crestron.com/features/roomview_connected_embedded_projectors_devices/resources.asp

Visualizzazione delle immagini usando vsPresenter

Download ed installazione di vsPresenter

vsPresenter è una applicazione eseguita sul PC host. Aiuta a collegare il computer ad un proiettore di rete disponibile ed a trasferire i contenuti del desktop al proiettore di rete via LAN.

1. Accedere alla pagina principale di Network Control (Controllo di rete). Fare riferimento alle istruzioni dei punti 1 e 2 a 41 per i dettagli.
2. Scaricare vsPresenter.
3. Al termine del download installare il software sul computer facendo clic sul file exe. Seguire le istruzioni su schermo per completare l'installazione.
4. Avviare vsPresenter.
5. Selezionare la zona di visualizzazione facendo clic su 1, 2, 3, 4, L, R, Tutto o Sfondo, quindi immettere la password. La password predefinita è "0000".

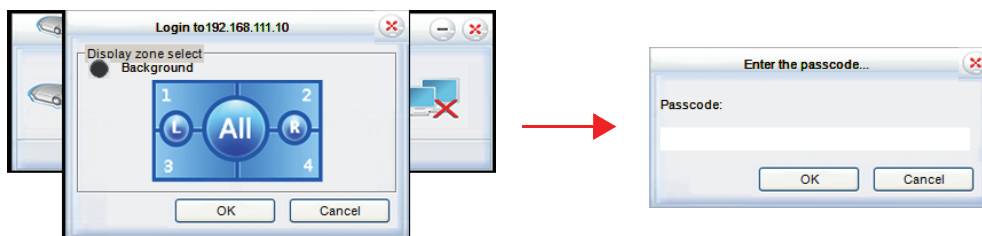

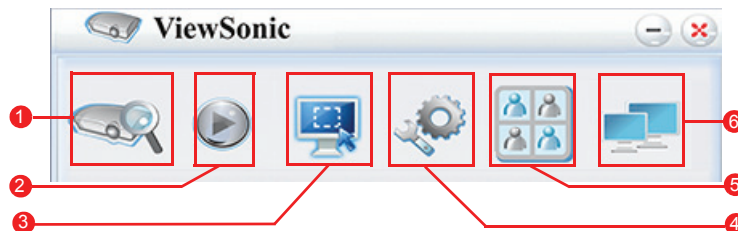

Uso di vsPresenter

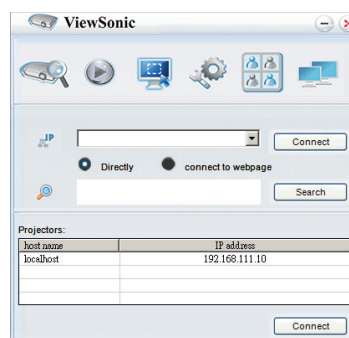

1. La pagina Search (Cerca) permette di cercare e di connettersi al proiettore.



- i. Per collegarsi al proiettore, selezionare Directly (Direttamente), scrivere l'indirizzo IP del proiettore e poi fare clic su Connect (Connetti).

- ii. Per cercare i proiettori basta fare clic su Search (Cerca) per ottenere un elenco dei proiettori presenti sulla stessa LAN. Nell'elenco dei risultati della ricerca, fare clic sui proiettori voluti e poi fare clic su Connect directly (Connetti direttamente). Si può anche scrivere il nome del proiettore voluto e fare clic su Search (Cerca).
 - iii. È possibile collegarsi alla pagina web del sistema di controllo ViewSonic a pagina 42.
2. Per bloccare l'immagine proiettata sullo schermo, premere . Qualsiasi altro movimento non viene visualizzato sullo schermo finché non si preme .
 3. Da qui si può scegliere la modalità Specchio o Estensione.

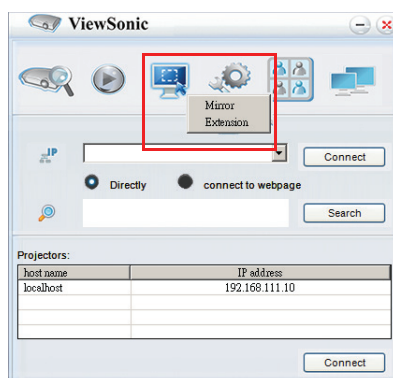

- i. La modalità Mirror (Specchio) consente di visualizzare il contenuto nel computer.
 - ii. La modalità Extension (Estensione) consente di estendere il display del computer sullo schermo proiettato.
4. La pagina Setting (Impostazioni) permette di configurare vsPresenter.

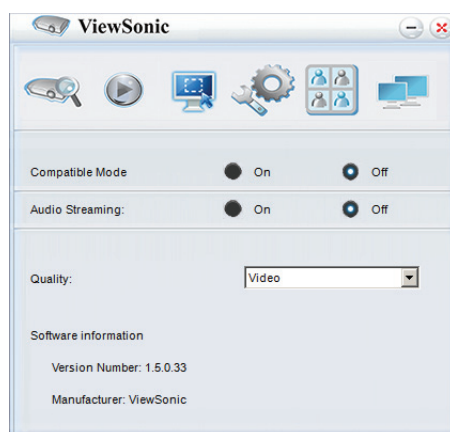





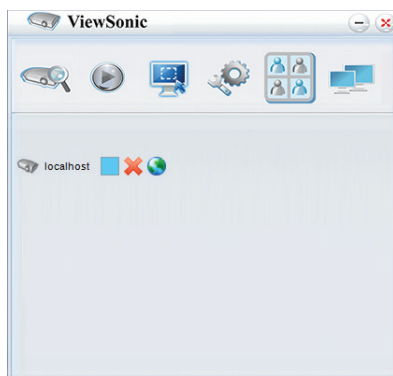



- i. Per utilizzare Compatible Mode (Modalità compatibile), fare clic su On (Attiva).
- ii. Per utilizzare Compatible Mode (Streaming audio), fare clic su On (Attiva). Fare clic su Apply (Applica).
- iii. Per selezionare la qualità dell'immagine per video o presentazione, fare clic sulla freccia in basso per aprire l'elenco a discesa e selezionare il livello di qualità desiderato.
- iv. In questa pagina sono disponibili le Software Information (Informazioni sul software).

5. È possibile gestire i proiettori collegati elencati in vsPresenter Management (Gestione vsPresenter).

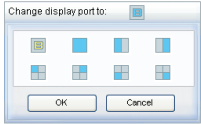

- In modalità conferenza:
 1. Solo l'amministratore può assumere il controllo.
 2. Un proiettore può visualizzare fino a 4 schermi di computer.
- È possibile impostare il nome del computer in vsPresenter Management (Gestione vsPresenter).
- Per i dettagli sulle icone, consultare quanto segue:

Icona	Descrizione	Icona	Descrizione
	Utente normale privo di accesso per modificare la password.		Disconnette dal proiettore.
	Amministratore con autorità per modificare la password.		Aprire la pagina web di Controllo di rete.
	Utente del proiettore.		Vi è un altro utente del proiettore.
	Amministratore del proiettore.		Normale utente del proiettore.
	Imposta una zona di visualizzazione del proiettore.		

6. Disconnetti

Per disconnettersi dai proiettori, fare clic sull'icona Disconnect (Disconnetti).

Importante

- **Assicurarsi di disattivare tutti i programmi di controllo della rete virtuale prima di usare vsPresenter.**

Visualizzazione delle immagini usando un dispositivo d'archiviazione USB

Il proiettore dispone di un'applicazione integrata in grado di visualizzare immagini archiviate in un dispositivo di archiviazione USB. Può eliminare la necessità di una sorgente computer.

Per visualizzare le immagini su un dispositivo di archiviazione USB:

1. Inserire il dispositivo di archiviazione USB nel connettore **TYPE A USB**.
2. Premere il tasto **Source** e selezionare l'ingresso USB A (tipo A). Nota: Se non è collegata un'altra sorgente e **Origine automatica** è su Attiva, il proiettore seleziona automaticamente la sorgente USB A.
3. Premere Enter e utilizzare ▲/▼ per selezionare una delle modalità EZ Media.

Modalità Photo (Foto)

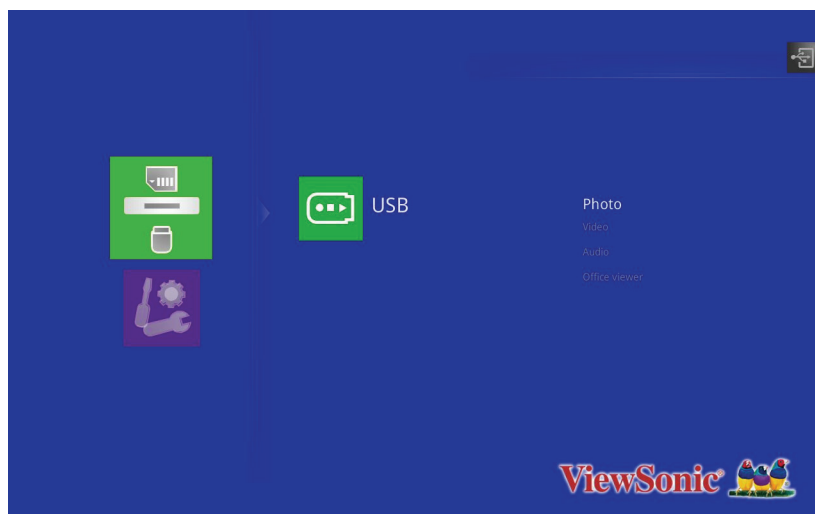

Le cartelle e i file supportati sono rappresentati in modalità miniatura.



Premere il tasto	Azione
Su	Scorrere le miniature
Giù	
Sinistra	
Destra	
Enter	Apri un file
Esci	Tornare alla modalità Photo (Foto)

Visualizzazione di un'immagine

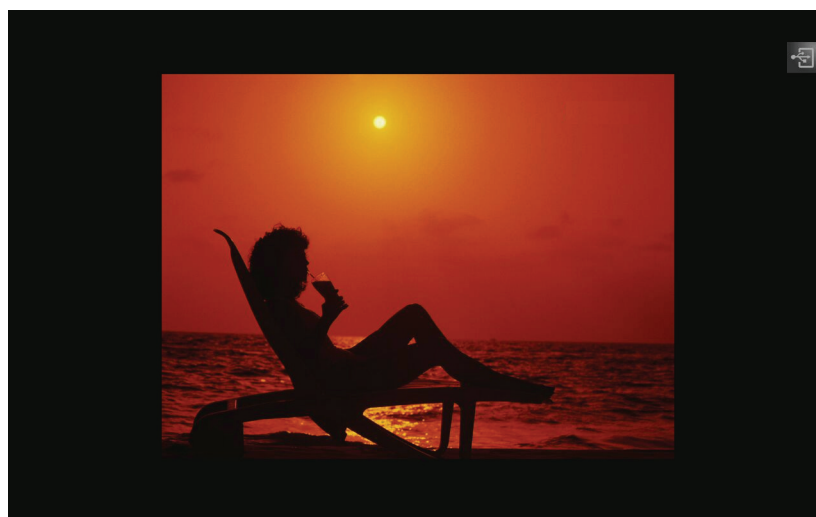

- Premere AutoSync sul telecomando per visualizzare il menu di controllo OSD.

Premere il tasto	Azione
Su	Andare alla foto precedente.
Giù	Andare alla foto successiva.
Enter	Avviare presentazione.
Esci	Tornare al file delle miniature.

Presentazioni



- La durata della presentazione fotografica è di 2 sec, 5 sec e 10 sec.

Modalità Audio

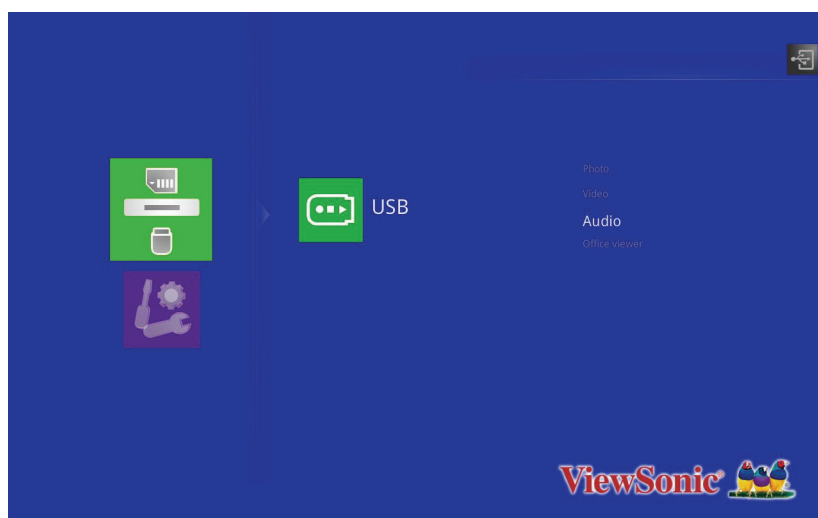

Sullo schermo viene visualizzata la playlist audio.

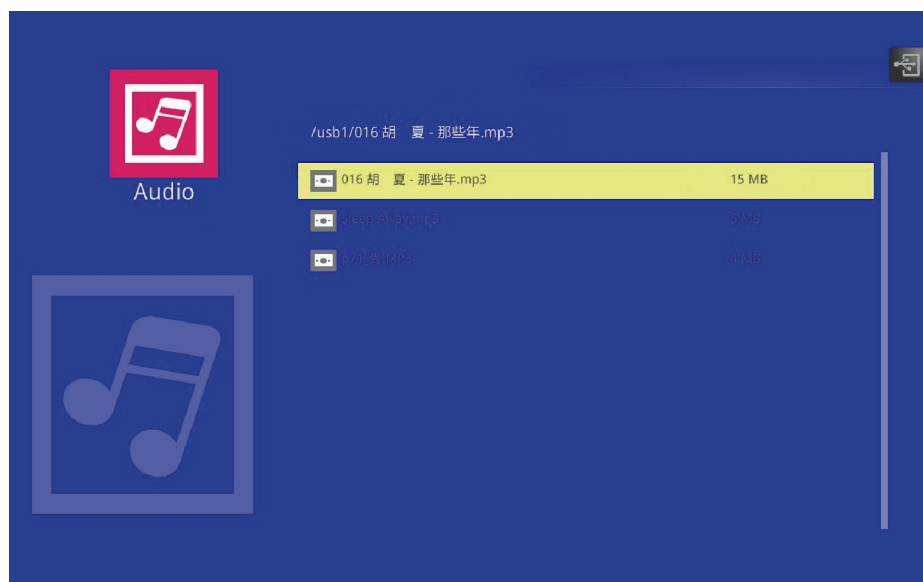

Premere il tasto	Azione
Su	Andare all'audio precedente
Giù	Andare all'audio successivo
Enter	Riprodurre l'audio
Esci	Tornare alla modalità Audio

Quando si riproduce l'audio



Premere il tasto	Azione
Su	Andare all'audio precedente
Giù	Andare all'audio successivo
Sinistra	Riproduzione rapida all'indietro
Destra	Riproduzione rapida in avanti
Enter	Riproduci/pausa
Esci	Tornare alla playlist

Modalità Video

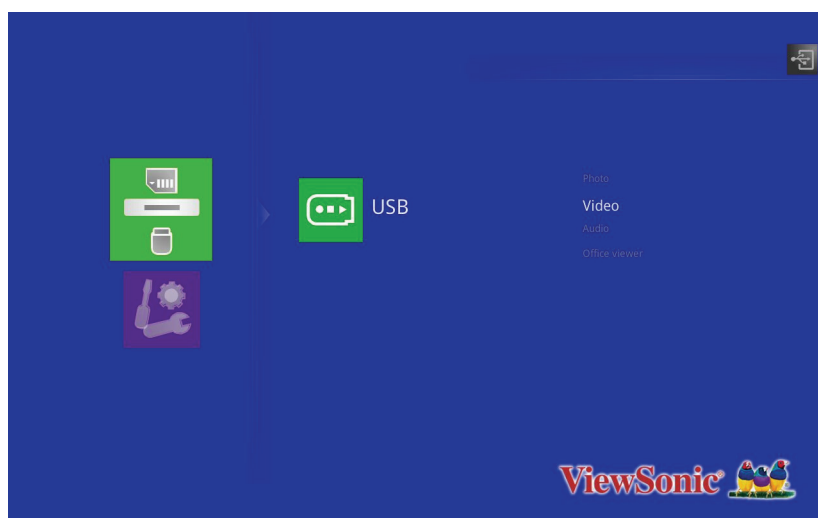

Sullo schermo viene visualizzata la playlist video.

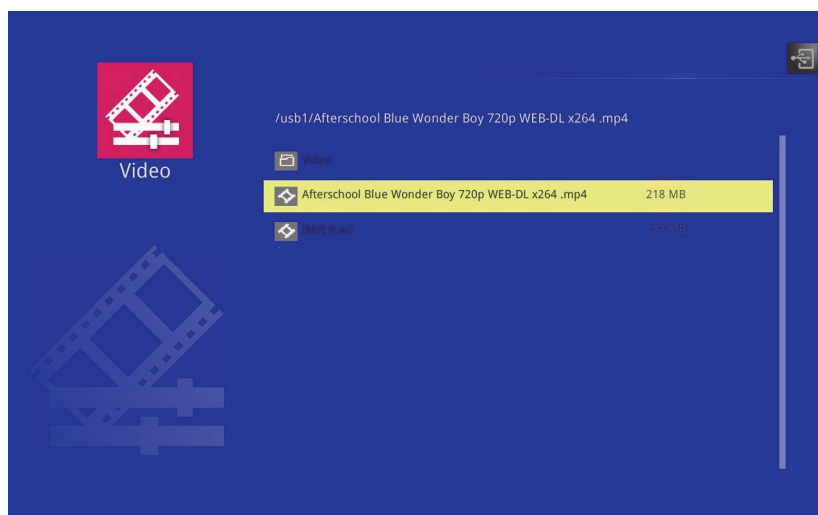

Premere il tasto	Azione
Su	Andare al video precedente
Giù	Andare al video successivo
Enter	Riproduci video
Esci	Tornare alla modalità Video

Quando si riproduce il video



- Il menu di controllo OSD viene visualizzato per qualche secondo. Per visualizzarlo di nuovo, premere Enter.

Premere il tasto	Azione
Su	Andare al video precedente
Giù	Andare al video successivo
Sinistra	Riproduzione rapida all'indietro
Destra	Riproduzione rapida in avanti
Enter	Riproduci/pausa
Esci	Tornare alla playlist

Modalità Office Viewer

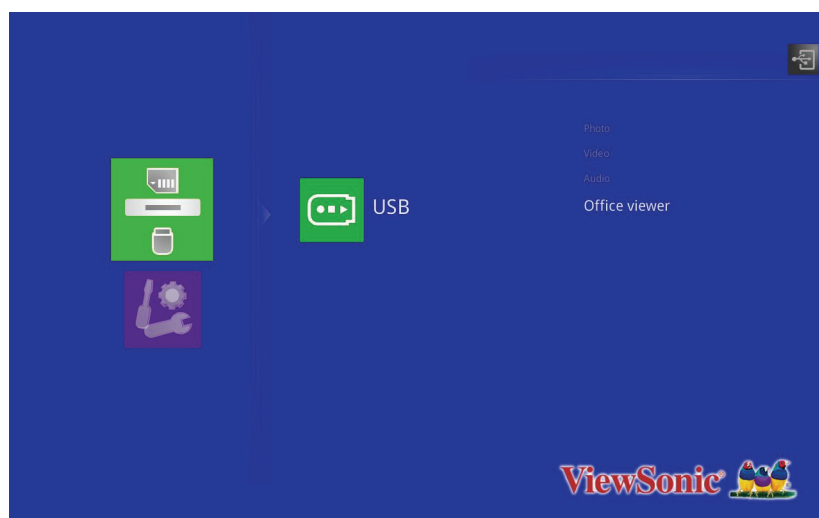

Sullo schermo viene visualizzato l'elenco di file Office.

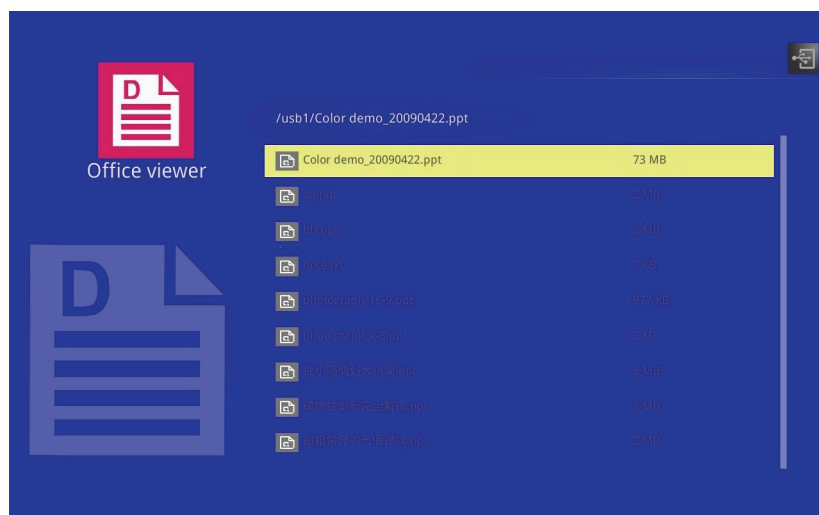

Premere il tasto	Azione
Su	Andare al file precedente
Giù	Andare al file successivo
Enter	Apri un file
Esci	Tornare alla modalità Office Viewer

Nota

- **PJD6345 supporta una risoluzione fino a 1600x1200.**
- **PJD6544w supporta una risoluzione fino a 1680x1050.**

Quando viene visualizzato il file Office

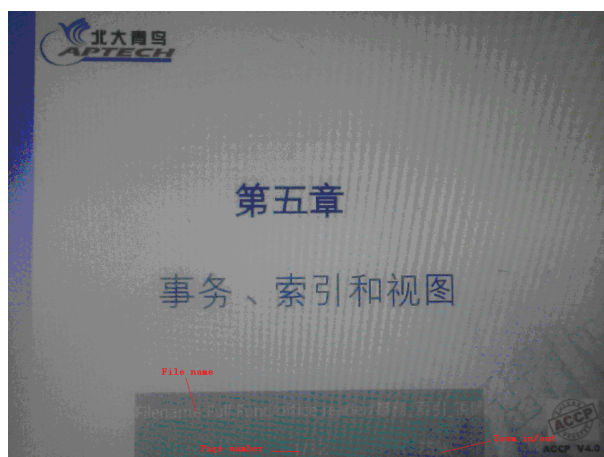

Premere il tasto	Azione
Su	Pagina su
Giù	Pagina giù
Sinistra	Fare zoom indietro
Destra	Fare zoom avanti
Esci	Tornare all'elenco file

Impostazioni

Sistema	Descrizione
Versione	Visualizzare la versione attuale del firmware EZ Media.
Lingua	Imposta la lingua OSD di EZ Media.
Aggiorna	Imposta la modalità di aggiornamento.
Modalità di uscita	Imposta la modalità di uscita.

Video	Descrizione
Rapporto di visualizzazione	Imposta il rapporto di visualizzazione.
Modalità di ripetizione	Imposta la modalità di ripetizione.

Audio	Descrizione
Modalità di ripetizione	Imposta la modalità di ripetizione.

Foto	Descrizione
Rapporto di visualizzazione	Imposta il rapporto di visualizzazione.
Presentazione	Imposta l'attivazione delle presentazioni.
Durata presentazione	Imposta l'intervallo di tempo per la visualizzazione di ciascuna immagine.

Formati file supportati

1. Immagini

Formato immagine	Profilo	Spazio Colore	Limite dimensioni
JPEG	Baseline	YUV400	Nessun limite
		YUV420	Nessun limite
		YUV422	Nessun limite
		YUV440	Nessun limite
		YUV444	Nessun limite
	Progressivo	YUV400	Larghezza <= 10240 e altezza <= 6400
		YUV420	
		YUV422	
		YUV440	
		YUV444	
BMP	Nessun limite	Nessun limite	Nessun limite

2. Audio

Formato audio	Frequenza di campionamento (KHz)	Velocità in bit (Kbps)
OGG	8-48	64-320
ADPCM-WAV	8-48	32-384
PCM-WAV	8-48	128-1536
AAC	8-48	8-256

3. Registrazione vocale

Formato file	Formato audio	Frequenza di campionamento (KHz)	Velocità in bit (Kbps)
.wav	IMA-ADPCM	8	32
		16	64
		24	192
		48	384

4. Video

File Estensioni	Audio/Video	Codec	Supporto profilo/ livello	Spiegazione
.avi .divx .mkv	Video	MJPEG	Nessun limite	
		H.264/AVC	Fino a profilo elevato, livelli 1- 4,1 (1080P 30 fps 20 Mbps)	Supporta meno di 4 fotogrammi di riferimento
		XVID	Fino a profilo semplice avanzato (1080P 30 fps 20 Mbps)	
		MPEG2	Profilo principale; livelli basso e medio (1080P 30 fps 20 Mbps)	
		MPEG4	Profilo semplice avanzato (immagine fotogramma), livelli 0-5 (1080P 30 fps 20 Mbps)	
.ts	Video	MPEG2	Profilo principale; livelli basso e medio (1080P 30 fps 20 Mbps)	
		H.264/AVC	Fino a profilo elevato, livelli 1- 4,1 (1080P 30 fps 20 Mbps)	Supporta meno di 4 fotogrammi di riferimento
.dat .vob .mpg .mpeg	Video	MPEG1	Profilo principale; livelli basso e medio (1080P 30 fps 20 Mbps)	D-picture non supportato
		MPEG2	Profilo principale; livelli basso e medio (1080P 30 fps 20 Mbps)	
	Audio	MPEG-1 Layer I, II		
		MPEG-1 Layer III (mp3)		
.mov .mp4	Video	MPEG4	Profilo semplice avanzato (immagine fotogramma), livelli 0-5 (1080P 30 fps 20 Mbps)	
		H.264/AVC	Fino a profilo elevato, livelli 1- 4,1 (1080P 30 fps 20 Mbps)	Supporta meno di 4 fotogrammi di riferimento

5. Sottotitoli

Formato	Carattere	Dimensioni sottotitoli
SRT standard	UTF-8 / UTF-16	4 bit fino a 448x200 2 bit fino a 896x200

Nota: Codice misto NON supportato nei file dei sottotitoli.

6. Pícsel Office Viewer

Formato file	Versione supportata	Limite di pagine/righe	Limite dimensioni	Commento
Adobe PDF	PDF 1.0	Fino a 1000 pagine (un file)	Fino a 50MB	-
	PDF 1.1			
	PDF 1.2			
	PDF 1.3			
	PDF 1.4			

MS Word	British Word 95.	Poiché Office Viewer non carica tutte le pagine del file MS Word contemporaneamente, non vi sono evidenti limiti di pagine e righe.	Fino a 50MB	Non supporta testo in grassetto in carattere cinese semplificato
	Word 97, 2000,2002, 2003.			
	Word 2007(.docx),2010(.docx)			
MS Excel	British Excel 5, 95.	Limite di riga: fino a 595	Fino a 15MB	Non supporta fogli di protezione con password
	Excel 97, 2000, 2002, 2003.	Limite di colonna: fino a 256		
	Excel 2007(.xlsx),2010(.xlsx).	Foglio: fino a 100		
	Office XP Excel.	Nota: Una delle tre limitazioni precedenti non può apparire contemporaneamente su un file Excel		
MS PowerPoint	British PowerPoint 97.	Up to 1000 pages (One File)	Up to 19MB	No support SlideShow order
	PowerPoint 2000, 2002, 2003.			
	PowerPoint 2007(.pptx).			
	PowerPoint 2010(.pptx),.			
	Office XP PowerPoint.			
	PowerPoint presentation- - 2003 andearlier(.ppx)			
	PowerPoint presentation- - 2007 and 2010(.ppsx)			

Manutenzione

Il proiettore necessita di una manutenzione appropriata. È necessario tenere pulito l'obiettivo dalla polvere e dalla sporcizia, diversamente sullo schermo saranno proiettate delle macchie, diminuendo la qualità dell'immagine. Rivolgersi al rivenditore o a personale qualificato se qualsiasi parte necessita di sostituzione. Quando si pulisce qualsiasi parte, spegnere sempre il proiettore e scollegarlo dalla presa di corrente.



Avviso

- ***Non aprire mai nessuna delle coperture del proiettore. All'interno ci sono tensioni pericolose che possono provocare gravi lesioni. Non tentare di riparare da sé questo prodotto. Rivolgersi a personale qualificato per tutti i tipi di riparazione.***

Pulizia dell'obiettivo

Pulire delicatamente l'obiettivo con delle salviette per la pulizia. Non toccare l'obiettivo con le mani.

Pulizia della copertura del proiettore

Pulire delicatamente con un panno morbido. Se la sporcizia e le macchie non sono facili da togliere, usare un anno morbido inumidito con poca acqua, o con una soluzione di acqua e detergente neutro, poi asciugare con un anno asciutto e morbido.



Nota

- ***Spegnere il proiettore e scollegare il cavo d'alimentazione dalla presa di corrente prima di iniziare tutti i lavori di manutenzione.***
- ***Assicurarsi che l'obiettivo sia freddo prima della pulizia.***
- ***Non usare detergenti e prodotti chimici diversi da quelli detti in precedenza. Non usare benzene o solventi.***
- ***Non usare prodotti chimici spray.***
- ***Usare solo panni morbidi o salviette per lenti.***

Sostituzione della lampada

Col tempo la luminosità della lampada del proiettore diminuisce gradatamente e la lampada diventa più suscettibile alle rotture. Si raccomanda di sostituire la lampada se è visualizzato un messaggio d'avviso. Non tentare di sostituire da sé la lampada. Rivolgersi a personale qualificato per la sostituzione.

Numero tipo:

PJD6345	PJD6544w
RLC-084	RLC-084

Nota

- **La lampada è molto calda quando si spegne il proiettore. Se toccata ci si può ustionare le dita. Attendere almeno 45 minuti per permetterle alla lampada di raffreddarsi prima di sostituirla.**
- **Non toccare mai il vetro della lampada. La lampada può esplodere quando è maneggiata in modo inappropriato, e questo include anche il contatto col vetro della lampada.**
- **La durata può variare da lampada a lampada in base all'ambiente in cui è usata. Non c'è garanzia della stessa durata per ciascuna lampada. Alcune lampade possono guastarsi o concludere la loro durata utile in periodi più brevi di altre lampade simili.**
- **Una lampada può esplodere in seguito a vibrazioni, impatti o degrado risultante dalle ore d'uso che concludono la sua durata utile. Il rischio di esplosioni può variare in base all'ambiente o alle condizioni d'uso del proiettore e della lampada.**
- **Indossare guanti ed occhiali protettivi quando si installa o rimuove la lampada.**
- **Cicli d'accensione e spegnimento a brevi intervalli danneggeranno la lampada e ne accorceranno la durata. Attendere almeno 5 minuti prima di spegnere il proiettore dopo l'accensione.**
- **Non usare la lampada in prossimità di carta, tessuti o altri materiali combustibili; non coprire la lampada con questo tipo di materiali.**
- **Non usare la lampada in ambienti dove l'aria contiene sostanze infiammabili, come solventi.**
- **Ventilare accuratamente l'area o la stanza quando si usa la lampada in ambienti dove l'aria contiene ossigeno. Se l'ozono è inalato può provocare emicranie, nausea, vertigini ed altri sintomi.**
- **La lampada contiene Mercurio inorganico. Se la lampada scoppia, il Mercurio contenuto al suo interno sarà liberato nell'aria. Se la lampada scoppia durante l'uso del proiettore, abbandonare immediatamente la stanza e lasciare l'area evacuata per almeno 30 minuti per evitare di inalare i vapori di Mercurio. Diversamente la salute dell'utente potrebbe subire danni.**

1. Spegnere il proiettore.
2. Se il proiettore è installato sul soffitto, rimuoverlo.
3. Scollegare il cavo d'alimentazione.
4. Allentare le viti sul lato del coperchio della lampada e rimuovere il coperchio.
5. Rimuovere le viti dal modulo della lampada, sollevare l'impugnatura ed estrarre il modulo.

6. Inserire il nuovo modulo della lampada nel proiettore e stringere le viti.
7. Rimettere il coperchio della lampada e stringere le viti.
8. Accende il proiettore. Se la lampada non si accende dopo il riscaldamento, provare ad installarla di nuovo.
9. Ripristinare le ore della lampada. Fare riferimento al menu "**Opzioni > Imp. lampada**".

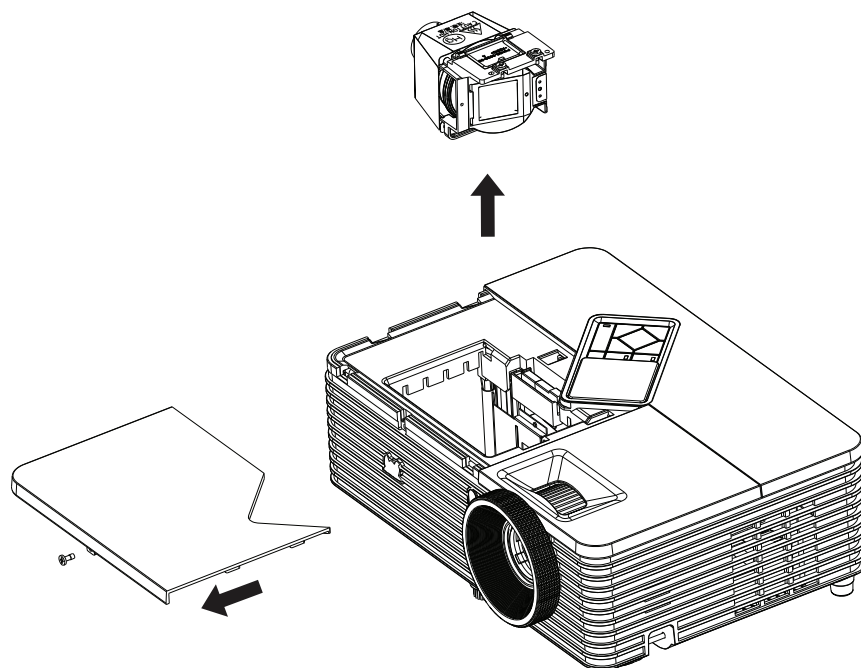

Nota

- *Smaltire la lampada usata osservando le leggi locali.*
- *Assicurarsi che le viti siano strette in modo appropriato. Se le viti non sono strette in modo appropriato si possono subire lesioni o provocare incidenti.*
- *Poiché la lampada è fatta di vetro, non far cadere l'unità e non graffiare la superficie del vetro.*
- *Non riutilizzare le lampade vecchie, perché possono esplodere.*
- *Assicurarsi di spegnere il proiettore e di scollegare il cavo d'alimentazione prima di sostituire la lampada.*
- *Non utilizzare il proiettore senza il coperchio della lampada.*

Specifiche

Nome del modello	PJD6345	PJD6544w
Sistema di proiezione	Pannello DPL Single 0,55"	Pannello DPL Single 0,65"
Risoluzione	XGA (1024 × 768)	WXGA (1280 × 800)
Zoom ottico	1,1X	1,2X
F/No.	1,97 - 2,17	2,58
Lunghezza di fuoco	21,95 - 24,18mm	21 - 25,6mm
Dimensioni Schermo	30" - 300"	30" - 300"
Lampada	240W	
Terminali ingresso	D-Sub 15-pin x 2, S-Video x 1, Video x 1, ingresso segnale audio (connettore stereo mini 3,5 mm) x 2, HDMI x 1, ingresso microfono 3,5 mm x1, USB tipo A x1 (supporta chiavetta USB e dongle wireless per display USB), USB mini tipo B x1 (supporta display USB)	
Terminali uscita	D-Sub 15 pin x 1, uscita segnale audio (connettore stereo mini 3,5 mm) x 1	
Controllo terminale	RS-232 x 1, USB tipo B x 1 (supporta l'aggiornamento del firmware ed il controllo mouse remoto), RJ45 x 1, uscita attivazione 12 V CC x 1	
Altoparlante	16 Watt x 1	
Compatibilità video	NTSC, NTSC 4.43 PAL, PAL-N, PAL M SECAM, HDTV (480i/p, 576p, 720p, 1080i/p), video composito	
Frequenza di scansione		
Frequenza orizzontale	31 - 100 KHz	
Frequenza verticale	24 - 120 Hz	
Ambiente	Operativa: Temperatura: Da 0°C a 40°C Umidità: 10%-80% Immagazzinamento: Temperatura: Da -20°C a 60°C Umidità: 30%-85%	
Requisiti dell'alimentazione	AC 120-240 V, 50 - 60 Hz, 3,2A	
Consumo energetico	315 W (Max.)	
Dimensioni (L x P x A)	294 x 219 x 113 mm	
Peso	2,1 kg (4,6 lbs)	
Nota: Il design e le specifiche sono soggetti a modifiche senza preavviso.		

Dimensioni

294 mm (L) x 219 mm (P) x 113 mm (H)

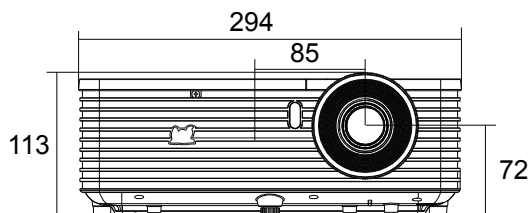
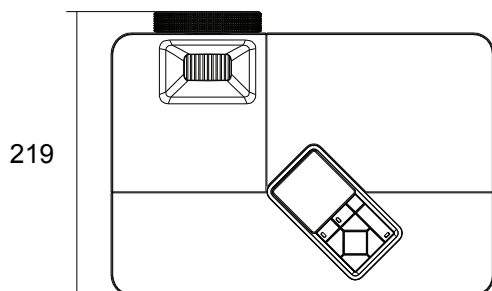

Installazione su soffitto

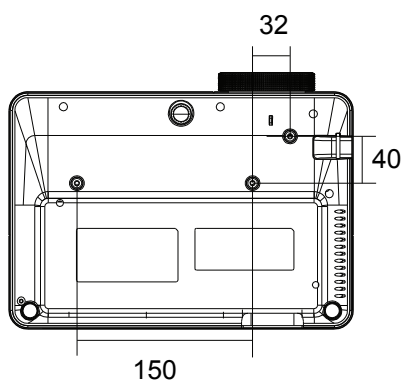

Viti per installazione su soffitto:
M4 x 8 (lunghezza massima 8 mm)

Unità: mm

Appendice

Messaggi dei LED

Tipo di LED	Colore	Stato	Significato
LED Alimentazione	Blu	Tinta unita	Modalità di Standby quando la modalità ecologica è attivata.
LED Temperatura	Rosso	Disattiva	
LED Lampada	Rosso	Disattiva	
LED Alimentazione	Blu	Lampeggiante	Modalità di Standby quando la modalità ecologica è disattivata.
LED Temperatura	Rosso	Disattiva	
LED Lampada	Rosso	Disattiva	
LED Alimentazione	Blu	Lampeggiante	Accensione
LED Temperatura	Rosso	Disattiva	
LED Lampada	Rosso	Disattiva	
LED Alimentazione	Blu	Tinta unita	Funzionamento normale
LED Temperatura	Rosso	Disattiva	
LED Lampada	Rosso	Disattiva	
LED Alimentazione	Blu	Tinta unita	Spegnimento
LED Temperatura	Rosso	Disattiva	
LED Lampada	Rosso	Disattiva	
LED Alimentazione	Blu	Tinta unita	Se il sistema presenta dei problemi alle ventole, il proiettore si spegne.
LED Temperatura	Rosso	Lampeggiante	
LED Lampada	Rosso	Lampeggiante	
LED Alimentazione	Blu	Tinta unita	La lampada ha raggiunto il termine della sua durata utile e deve essere sostituita subito. La lampada continuerà a funzionare fino al guasto. Sostituire la lampada. Se dopo la sostituzione la lampada non si accende, significa che il ballast si è guastato.
LED Temperatura	Rosso	Disattiva	
LED Lampada	Rosso	Lampeggiante	
LED Alimentazione	Blu	Lampeggiante	1. La temperatura è troppo alta. La lampada si spegnerà. Le ventole raffrederanno la lampada. Oppure 2. La procedura di raffreddamento non si completa quando il proiettore è spengo e riacceso immediatamente.
LED Temperatura	Rosso	Lampeggiante	
LED Lampada	Rosso	Disattiva	
LED Alimentazione	Blu	Lampeggiante	L'accensione della lampada si è guastata. Se la temperatura è troppo alta, le ventole raffrederanno la lampada.
LED Temperatura	Rosso	Disattiva	
LED Lampada	Rosso	Tinta unita	

Modalità compatibili

Computer:

Risoluzione	Sincronia orizzontale [KHz]	Sincronia verticale [Hz]
640 x 350	37,9	85,0
640 x 480	24,6	50,0
	31,5	59,9
	37,9	72,8
	37,5	75,0
	43,3	85,0
	61,9	120,0
720 x 400	31,5	70,0
	37,9	85,0
800 x 600	31,0	50,0
	35,2	56,0
	37,9	60,3
	48,1	72,0
	46,9	75,0
	53,7	85,1
	76,3	120,0
1024 x 768	48,4	60,0
	56,5	70,1
	60,0	75,0
	68,7	85,0
	97,6	120,0
1152 x 864	67,5	75,0
1280 x 768	47,8	60,0
1280 x 960	60,0	60,0
	85,9	85,0
1280 x 1024	64,0	60,0
1400 x 1050	65,3	60,0
1600 x 1200	75,0	60,0
1680 x 1050	65,3	60,0

Video:

Compatibilità	Risoluzione	Sincronia orizzontale [KHz]	Sincronia verticale [Hz]
480i	720 x 480	15,8	60
480p	720 x 480	31,5	60
576i	720 x 576	15,8	50
576p	720 x 576	31,3	50
720p	1280 x 720	37,5	50
720p	1280 x 720	45	60
1080i	1920 x 1080	33,8	60
1080i	1920 x 1080	28,1	50
1080p	1920 x 1080	67,5	60
1080p	1920 x 1080	56,3	50

Risoluzione dei problemi

Fare riferimento alle indicazioni e soluzioni elencate di seguito prima di inviare il proiettore per la riparazione. Se il problema persiste, mettersi in contatto con il rivenditore oppure con il Centro assistenza locale. Fare anche riferimento ai "Massaggi dei LED".

Problemi d'avvio

Se non si accende nessuna luce:

- Assicurarsi che il cavo d'alimentazione sia collegato in modo appropriato al proiettore e che l'altra estremità sia collegata ad una presa che eroga corrente.
- Premere di nuovo il tasto d'alimentazione.
- Scollegare il cavo d'alimentazione ed attendere un paio di minuti, poi ricollegarlo e premere il tasto d'alimentazione.

Problemi d'immagine

Se è visualizzata l'origine di ricerca:

- Premere **SOURCE** sul proiettore o **Source** sul telecomando per selezionare un'origine attiva dell'ingresso.
- Assicurarsi che l'origine esterna sia accesa e collegata.
- Per il collegamento al computer assicurarsi che la porta video esterna del notebook o computer sia attivata. Fare riferimento al Manuale del computer.

L'immagine è sfuocata:

- Assicurarsi che il coperchio dell'obiettivo sia stato rimosso.
- Regolare la ghiera di messa a fuoco mentre è visualizzato il menu OSD. (Le dimensioni dell'immagine non dovrebbero cambiare; in caso contrario si sta regolando lo zoom, non la messa fuoco.)
- Controllare l'obiettivo per vedere se deve essere pulito.

Se l'immagine sfarfalla o è instabile quando è eseguito il collegamento al computer:

- Premere **Auto Sync** sul telecomando.
- Premere **MENU** sul proiettore o **Menu** sul telecomando, andare su **Video/Audio** e regolare **Frequenza** o **Allineamento**.

Problemi del telecomando

Se il telecomando non funziona:

- Assicurarsi che nulla blocchi il ricevitore IR sulla parte frontale del proiettore. Assicurarsi che il telecomando si trovi nel campo operativo.
- Puntare il telecomando direttamente allo schermo o al sensore frontale o posteriore del proiettore.
- Spostare il telecomando in modo che sia direttamente di fronte o dietro al proiettore e non scostato sul lato.

Comandi RS-232 e Configurazione

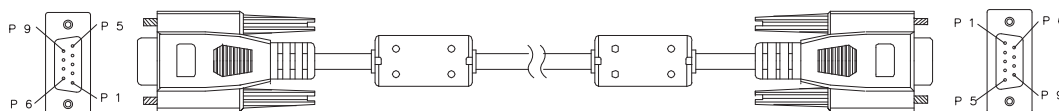

D-Sub 9 pin

1	1 CD
2	RXD
3	TXD
4	DTR
5	GND
6	DSR
7	RTS
8	CTS
9	RI

Elenco dei cavi

C1	COLORE	C2
1	Nero	1
2	Marrone	3
3	Rosso	2
4	Arancione	6
5	Giallo	5
6	Verde	4
7	Blu	8
8	Viola	7
9	Bianco	9
SHELL	DW	SHELL

Velocità di trasmissione	115200 bps (predefinito)
Lunghezza dei dati	8 bit
Controllo parità	Nessuno
Bit di stop	1 bit
Controllo del flusso	Nessuno

Funzione	Azione	Codice di controllo
Alimentazione	Accensione	BE,EF,10,05,00,C6,FF,11,11,01,00,01,00
	Spegnimento	BE,EF,03,06,00,DC,DB,69,00,00,00,00,00
Ingresso origine	Computer1	BE,EF,03,19,00,19,29,01,47,02,CC,CC,00
	Computer2	BE,EF,03,19,1E,90,72,01,47,02,CC,CC,00
	S-Video	BE,EF,03,19,00,E8,69,01,47,02,CC,CC,00
	Video	BE,EF,03,19,00,78,A8,01,47,02,CC,CC,00
	HDMI	BE,EF,03,19,00,DA,2B,01,47,02,CC,CC,00
Posizione del proiettore	Frontale tavolo	BE,EF,10,07,9F,9D,0E,0A,EF,00,00,00,00
	Posteriore tavolo	BE,EF,10,07,9F,9D,0E,0A,EF,01,00,00,01
	Frontale soffitto	BE,EF,10,07,9F,9D,0E,0A,EF,02,00,00,02
	Posteriore soffitto	BE,EF,10,07,9F,9D,0E,0A,EF,03,00,00,03
OSD	Menu	BE,EF,02,06,00,E9,D3,30,00,00,00,00,00
	Su	BE,EF,02,06,00,6D,D2,34,00,00,00,00,00
	Giù	BE,EF,02,06,00,0B,D2,32,00,00,00,00,00
	Sinistra	BE,EF,02,06,00,DA,D3,33,00,00,00,00,00
	Destra	BE,EF,02,06,00,38,D2,31,00,00,00,00,00
Lampada	Funzione ECO attiva	BE,EF,03,06,00,EF,DB,6A,00,00,00,00,00
	Funzione ECO disattiva	BE,EF,03,06,00,3E,DA,6B,00,00,00,00,00
	Ore d'uso	BE,EF,03,06,00,BA,DB,6F,00,00,00,00,00
Ventola	Altitudine elevata attiva	BE,EF,02,06,00,40,D3,80,00,00,00,00,01
	Altitudine elevata disattiva	BE,EF,02,06,00,40,D3,80,00,00,00,00,00
Correzione	Correzione trapezoidale su	BE,EF,03,06,00,10,DB,65,00,00,00,00,00
	Correzione trapezoidale giù	BE,EF,03,06,00,23,DB,66,00,00,00,00,00
Rapporto proporzioni	4:3	BE,EF,03,06,00,0D,DA,68,00,01,00,00,01
	16:9	BE,EF,03,06,00,0D,DA,68,00,02,00,00,02
	Anamorfico/Grande	BE,EF,03,06,00,0D,DA,68,00,02,00,00,04
	Automatico	BE,EF,03,06,00,0D,DA,68,00,02,00,00,00
Vuoto	Schermo vuoto attivo	BE,EF,02,06,00,DF,DF,66,00,01,00,00,01
	Schermo vuoto disattivo	BE,EF,02,06,00,DF,DF,66,00,02,00,00,02
Blocco	Blocco attivo	BE,EF,02,06,00,02,D0,2B,00,01,00,00,01
	Blocco disattivo	BE,EF,02,06,00,02,D0,2B,00,02,00,00,02
Volume	Volume +	BE,EF,02,06,00,F1,DE,68,00,00,00,00,00
	Volume -	BE,EF,02,06,00,20,DF,69,00,00,00,00,00
	Mute attivo	BE,EF,02,06,00,0E,DE,67,00,01,00,00,01
	Mute disattivo	BE,EF,02,06,00,0E,DE,67,00,02,00,00,02
Origine automatica	Origine automatica attiva	BE,EF,03,06,00,89,DB,6C,00,00,00,00,00
	Origine automatica disattiva	BE,EF,03,06,00,58,DA,6D,00,00,00,00,00
Sincronizzazione automatica		BE,EF,02,06,00,86,D1,2F,00,00,00,00,00
Impostazioni predefinite		BE,EF,03,06,00,6B,DA,6E,00,00,00,00,00
Versione del firmware		BE,EF,03,06,00,D5,D9,70,00,00,00,00,00
Stato del sistema		BE,EF,03,06,00,04,D8,71,00,00,00,00,00
Sincronia 3D	Sincronia 3D attiva	BE,EF,02,06,00,54,EF,7C,00,01,00,00,01
	Sincronia 3D disattiva	BE,EF,02,06,00,54,EF,7C,00,00,00,00,00
	Top-Bottom	BE,EF,02,06,00,54,EF,7C,00,01,00,00,02
	Frame Sequential	BE,EF,02,06,00,54,EF,7C,00,01,00,00,03
	Frame Packing	BE,EF,02,06,00,54,EF,7C,00,01,00,00,04
	Affiancato	BE,EF,02,06,00,54,EF,7C,00,01,00,00,05

Modalità colore	Luminosissimo	BE,EF,03,06,00,38,5A,88,12,08,08,12,08
	PC	BE,EF,03,06,00,38,5A,88,10,00,00,10,00
	Film	BE,EF,03,06,00,38,5A,88,13,01,01,13,01
	ViewMatch	BE,EF,03,06,00,38,5A,88,14,02,02,14,02
	Lavagna Bianca	BE,EF,03,06,00,38,5A,88,15,05,05,15,05
	Lavagna	BE,EF,03,06,00,38,5A,88,16,06,06,16,06
	Lavagna verde	BE,EF,03,06,00,38,5A,88,17,07,07,17,07
	Utente 1	BE,EF,03,06,00,38,5A,88,18,03,03,18,03
	Utente 2	BE,EF,03,06,00,38,5A,88,19,04,04,19,04
Lingua	English	BE,EF,1A,0C,00,09,0B,3A,00,01,00,00,01
	Nederlands	BE,EF,1A,0C,00,09,0B,3A,00,02,00,00,02
	Français	BE,EF,1A,0C,00,09,0B,3A,00,03,00,00,03
	Español	BE,EF,1A,0C,00,09,0B,3A,00,04,00,00,04
	Italiano	BE,EF,1A,0C,00,09,0B,3A,00,05,00,00,05
	한국어	BE,EF,1A,0C,00,09,0B,3A,00,06,00,00,06
	ไทย	BE,EF,1A,0C,00,09,0B,3A,00,07,00,00,07
	Português	BE,EF,1A,0C,00,09,0B,3A,00,08,00,00,08
	繁體中文	BE,EF,1A,0C,00,09,0B,3A,00,09,00,00,09
	简体中文	BE,EF,1A,0C,00,09,0B,3A,00,0A,00,00,0A
	日本語	BE,EF,1A,0C,00,09,0B,3A,00,0B,00,00,0B
	Русский	BE,EF,1A,0C,00,09,0B,3A,00,0C,00,00,0C
	Deutsch	BE,EF,1A,0C,00,09,0B,3A,00,0D,00,00,0D
	Svenska	BE,EF,1A,0C,00,09,0B,3A,00,0E,00,00,0E
	Türkçe	BE,EF,1A,0C,00,09,0B,3A,00,0F,00,00,0F
	Suomi	BE,EF,1A,0C,00,09,0B,3A,00,10,00,00,10
	Polski	BE,EF,1A,0C,00,09,0B,3A,00,11,00,00,11
	Indonesia	BE,EF,1A,0C,00,09,0B,3A,00,12,00,00,12
	العربية	BE,EF,1A,0C,00,09,0B,3A,00,13,00,00,13
हिन्दी	BE,EF,1A,0C,00,09,0B,3A,00,14,00,00,14	
Ingrandimento	Aumenta ingrandimento	BE,EF,02,06,00,22,55,76,00,00,00,00,01
	Diminuisce ingrandimento	BE,EF,02,06,00,22,55,76,00,00,00,00,00
Modalità ecologica	Modalità ecologica attiva	BE,EF,02,06,00,40,B5,86,00,00,00,00,01
	Modalità ecologica disattiva	BE,EF,02,06,00,40,B5,86,00,00,00,00,00
Modalità dinamica	Modalità dinamica Attiva	BE,EF,02,06,00,D3,D1,2A,00,00,00,00,01
	Modalità dinamica Disattiva	BE,EF,03,06,00,EE,DA,6B,00,00,00,00,01
Spegnimento rapido	Spegnimento rapido_Activa	BE,EF,10,05,00,C6,FF,11,11,01,00,01,01
	Spegnimento rapido_Disattiva	BE,EF,03,06,00,DC,DB,69,69,00,00,69,00

Codici telecomando IR

Codice del sistema: 83F4

Formato: NEC



Tasto	Formato	Byte 1	Byte 2	Byte 3	Byte 4
Alimentazione	NEC	83	F4	17	E8
Auto Sync	NEC	83	F4	08	f7
VGA1	NEC	83	F4	41	be
VGA2	NEC	83	F4	45	ba
Video	NEC	83	F4	52	ad
Origine	NEC	83	F4	40	bf
Modalità colore	NEC	83	F4	10	ef
Enter	NEC	83	F4	15	ea
Su / Correzione+	NEC	83	F4	0b	f4
Giù / Correzione-	NEC	83	F4	0c	f3
Sinistra	NEC	83	F4	0e	f1
Destra	NEC	83	F4	0f	f0
Menu	NEC	83	F4	30	CF
Il mio Tasto (Funzione)	NEC	83	F4	56	A9
Exit	NEC	83	F4	28	D7
Mouse	NEC	83	F4	31	CE
Tasto sinistro del mouse	NEC	83	F4	36	C9
Tasto destro del mouse	NEC	83	F4	37	C8
Pagina su del mouse	NEC	83	F4	06	F9
Pagina giù del mouse	NEC	83	F4	05	FA
Lock (Tastiera)	NEC	83	F4	8E	71
Sequenza	NEC	83	F4	55	AA
D.Eco (ECO dinamico)	NEC	83	F4	2B	D4
Magnify +	NEC	83	F4	18	e7
Blocca	NEC	83	F4	03	fc
Schermo vuoto	NEC	83	F4	07	f8
Timer (Presentazione)	NEC	83	F4	27	d8
Volume+	NEC	83	F4	82	7D
Volume-	NEC	83	F4	83	7C
Disattivazione audio	NEC	83	F4	14	eb
Rapporto	NEC	83	F4	13	EC

Servizio clienti

Per supporto tecnico o assistenza relativa al prodotto, fare riferimento alla tabella qui sotto o rivolgersi al rivenditore.

NOTA: È necessario fornire il numero di serie del prodotto.

Paese/Regione	Site Web	Telefono	E-mail
Italia e altri paesi di lingua italiana in Europe	www.viewsoniceurope.com	www.viewsoniceurope.com/uk/support/call-desk/	service_it@viewsoniceurope.com

Garanzia Limitata

Proiettore ViewSonic®

Copertura della garanzia:

ViewSonic garantisce che i prodotti forniti saranno esenti da difetti di materiale e di lavorazione per il periodo di validità della garanzia. Qualora un prodotto risultasse difettoso durante il periodo di garanzia, ViewSonic provvederà, a propria discrezione, a riparare o sostituire il prodotto con uno di tipo analogo. Il prodotto o i componenti sostituiti possono comprendere parti o componenti ricondizionati o di seconda fornitura.

Garanzia generale limitata di tre (3) anni

Fatta salva la garanzia più limitata di un (1) anno di seguito, Nord e Sud America: Tre (3) anni di garanzia per tutte le parti, fatta eccezione per la lampada, tre (3) anni per la lavorazione e un (1) anno per la lampada originale dalla data di acquisto. Altre zone o paesi: controllare con il rivenditore locale oppure con l'ufficio ViewSonic locale per informazioni sulla garanzia.

Un (1) anno di garanzia per utilizzo pesante limitata:

Nelle impostazioni di utilizzo pesante, in cui l'uso di un proiettore supera le quattordici (14) ore di utilizzo medio giornaliero, Nord e Sud America: Un (1) anno di garanzia per tutte le parti, fatta eccezione per la lampada, un (1) anni per la lavorazione e novanta (90) giorni per la lampada originale dalla data di acquisto; Europa: Un (1) anno di garanzia per tutte le parti, fatta eccezione per la lampada, un (1) anno per la lavorazione e novanta (90) giorni per la lampada originale dalla data di acquisto. Altre zone o paesi: controllare con il rivenditore locale oppure con l'ufficio ViewSonic locale per informazioni sulla garanzia.

La garanzia della lampada è soggetta a termini e condizioni, verifica ed approvazione. Si applica solo alla lampada installata dal produttore. Tutte le lampade accessorie acquistate separatamente sono garantite per 90 giorni.

Esclusioni di garanzia:

La garanzia è valida unicamente per il primo acquirente.

Esclusioni di garanzia:

1. Qualsiasi prodotto da cui sia stato rimosso, cancellato o comunque alterato il numero di serie.
2. Danni, deterioramento o malfunzionamento imputabile a:
 - a. Circostanze accidentali, uso improprio, negligenza, incendio, inondazione, folgorazione o altri eventi naturali, modifica non autorizzata del prodotto o inosservanza delle istruzioni fornite con il prodotto.
 - b. Funzionamento al di fuori delle specifiche del prodotto.
 - c. Funzionamento del prodotto per uso diverso da quello normale previsto o non in condizioni normali.
 - d. Riparazione o tentata riparazione da parte di personale non autorizzato da ViewSonic.
 - e. Danni al prodotto dovuti al trasporto.
 - f. Rimozione o installazione del prodotto.
 - g. Cause esterne al prodotto, quali cali di tensione o interruzione di corrente.
 - h. Uso di componenti o parti non conformi alle specifiche ViewSonic.
 - i. Usura e consumo normali.
 - j. Qualsiasi altra causa non direttamente imputabile a un difetto del prodotto.
3. Spese per assistenza in caso di rimozione, installazione e configurazione.

Come richiedere assistenza:

1. Per informazioni su come ottenere assistenza durante il periodo di garanzia, contattare l'assistenza clienti ViewSonic (fare riferimento alla pagina dell'Assistenza clienti). È necessario fornire il numero di serie del monitor.
2. Per ottenere assistenza durante il periodo di garanzia, è necessario fornire (a) la fattura o lo scontrino fiscale originale con l'indicazione della data di acquisto, (b) il nome, (c) l'indirizzo, (d) una descrizione del problema e (e) il numero di serie del prodotto.
3. Portare o spedire il prodotto, a proprie spese, nell'imballo originale a un centro di assistenza autorizzato ViewSonic o a ViewSonic.
4. Per ulteriori informazioni o per ottenere il recapito del centro di assistenza ViewSonic più vicino, contattare ViewSonic.

Limitazione delle garanzie implicite:

Non viene fornita alcuna garanzia, esplicita o implicita, oltre a quanto stabilito in questa sede, ivi compresa la garanzia implicita di commerciabilità e idoneità ad uno scopo particolare.

Esclusione di responsabilità per danni:

La responsabilità di viewsonic si intende limitata ai costi di riparazione o sostituzione del prodotto. Viewsonic non sarà ritenuta responsabile per:

1. Danni a proprietà di terzi causati da difetti del prodotto, danni derivanti da disagio, perdita d'uso del prodotto, perdita di tempo, lucro cessante, perdita di opportunità commerciali o di avviamento, interferenze nei rapporti commerciali o altre perdite di carattere commerciale, anche nel caso in cui sia stata notificata la possibilità di tali danni.
2. Qualsiasi altro danno, sia esso incidentale, consequenziale o di altro tipo.
3. Qualsiasi reclamo nei confronti del cliente da parte di terzi.

Effetto delle leggi locali:

La presente garanzia fornisce diritti legali specifici ed è possibile anche avere ulteriori diritti che variano in base all'autorità locale. Alcune autorità locali non consentono limitazioni a garanzie implicite e/o non consentono l'esclusione di danni incidentali o consequenziali, per questo le limitazioni e le esclusioni citate in precedenza potrebbero non riguardare l'utente.

Vendite al di fuori degli Stati Uniti e del Canada:

Per informazioni sulla garanzia e sull'assistenza per i prodotti ViewSonic venduti al di fuori degli Stati Uniti e del Canada, contattare ViewSonic o il rivenditore ViewSonic locale.

Il periodo di garanzia di questo prodotto in Cina (Hong Kong, Macao e Taiwan escluse) è soggetto ai termini ed alle condizioni della Scheda di Manutenzione e Garanzia.

Gli utenti dell'Europa e della Russia possono trovare i dettagli sulla garanzia fornita sul sito www.viewsoniceurope.com alla voce Support/Warranty Information (Supporto/Informazioni sulla Garanzia).



ViewSonic®