

ViewSonic®



**PJD8333s/PJD8633ws/PJD7333/
PJD7533w
DLP Projektor
Podręcznik użytkownika**

Model nr VS14946/VS14935/VS14948/VS14950

Informacje dotyczące zgodności

Rozporządzenie Federalnej Komisji Łączności

Niniejsze urządzenie pozostaje w zgodności z częścią 15 zasad Federalnej Komisji Łączności. Podstawą działania są dwa warunki: (1) niniejsze urządzenie nie wywołuje szkodliwych zakłóceń oraz (2) niniejsze urządzenie musi zaakceptować otrzymywane zakłócenia, włącznie z zakłóceniami, które mogą spowodować niepożądane działania.

Niniejszy sprzęt został przetestowany i pozostaje w zgodności z ograniczeniami cyfrowych urządzeń klasy B, zgodnie z częścią 15 zasad Federalnej Komisji Łączności. Niniejsze ograniczenia zostały zaprojektowane aby dostarczyć umiarkowanej ochrony przez szkodliwymi zakłóceniami sąsiednim obiektom. Niniejszy sprzęt generuje, używa i może promieniować energią częstotliwości radiowej, i jeśli nie zostanie zainstalowany zgodnie z instrukcjami, może spowodować szkodliwe zakłócenia dla komunikacji radiowej. Jednakże, nie ma gwarancji iż takowe zakłócenia wystąpią po częściowej instalacji. Jeśli niniejszy sprzęt wytworzy szkodliwe zakłócenia dla odbioru telewizyjnego lub radiowego, które mogą zostać zdeterminowane poprzez włączenie i wyłączenie urządzenia, użytkownik powinien przedsięwziąć jedno lub więcej następujących kroków:

- Przenieść lub skierować w inną stronę antenę odbiorczą.
- Zwiększyć odległość pomiędzy sprzętem a odbiornikiem.
- Podłączyć sprzęt do innego gniazdka niż to, do którego podłączony jest odbiornik.
- Poprościć o pomoc sprzedawcę lub doświadczonego technika radiowego/telewizyjnego.

Uwaga: Ostrzega się, iż zmiany lub modyfikacje nie zatwierdzone częściowo dla zgodności mogą unieważnić twoje prawo do obsługi urządzenia.

Dla Kanady

- Cyfrowe aparaty klasy B pozostają w zgodzie w kanadyjskim ICES-003.
- Cet appareil numérique de la classe B est conforme à la norme NMB-003 du Canada.

Deklaracja zgodności CE dla krajów europejskich

 Niniejsze urządzenie pozostaje w zgodzie z dyrektywą kompatybilności elektromagnetycznej 2004/108/EC i dyrektywą niskiego napięcia 2006/95/EC.

Niniesze informacje dotyczą tylko członków Unii Europejskiej:

Znak pozostaje w zgodzie z dyrektywą o odpadach elektrycznych i sprzęcie elektrycznym 2002/96/EC (WEEE).

Znak wskazuje wymóg NIE pozbywania się sprzętu włącznie ze zużytymi bateriami i akumulatorami jako nieposortowanymi odpadami, jak również dostępną wymianę i system składowania.

Jeśli baterie, akumulatory oraz komórki przycisków załączonych do sprzętu, wyświetlą chemiczne symbole Hg, Cd, lub Pb oznacza to, iż bateria zawiera w składzie ciężkie metale więcej niż 0,0005% rtęci lub więcej niż 0,002% kadmu i więcej niż 0,004% ołowiu.



Ważne informacje dotyczące bezpieczeństwa użytkowania

1. Przeczytaj instrukcje.
2. Zachowaj instrukcje.
3. Weź pod uwagę wszelkie ostrzeżenia.
4. Podążaj za instrukcjami.
5. Nie należy używać niniejszej jednostki w pobliżu wody.
6. Czyść za pomocą miękkiej, suchej szmatki.
7. Nie należy blokować otworów wentylacyjnych. Instalacja powinna przebiegać zgodnie z instrukcjami wytwórcy.
8. Nie należy instalować w pobliżu źródeł ciepła takich jak kaloryfery, liczniki ciepła, piece oraz inne urządzenia (włącznie ze wzmacniaczami) które wytwarzają ciepło.
9. W celu bezpieczeństwa użyto spolaryzowaną, uziemioną wtyczkę. Spolaryzowana wtyczka posiada dwa ostrza jedno szersze od drugiego. Uziemiona wtyczka posiada dwa ostrza i trzecią odnogę uziemiającą. Szersze ostrze oraz odnoga uziemiająca zostały pomyślane w celach bezpieczeństwa. Jeśli dostarczona wtyczka nie pasuje do gniazdka, skonsultuj się z elektrykiem w celu wymiany przestarzałego gniazdka.
10. Zabezpiecz kabel mocy przed nadeptaniem lub wyciągnięciem z gniazdka. Upewnij się, iż wyjście prądu znajduje się blisko jednostki, tak, iż może być z łatwością dostępne. Upewnij się, iż wyjście prądu znajduje się blisko jednostki, tak, iż może być z łatwością dostępne.
11. Używaj akcesoriów/ załączników tylko wyszczególnionych przez sprzedawcę.
12. Używaj tylko z kartą, podstawką, statywem, gniazdkiem lub stolikiem wyszczególnionym przez sprzedawcę, lub sprzedawanym wraz z jednostką. Podczas używania karty, uważaj gdy poruszasz kombinacją karta/jednostka w celu uniknięcia zranienia przez wywrócenie się. 
13. Rozłącz jednostkę od prądu gdy nie będzie używana przez dłuższy czas.
14. W celu serwisu gwarancyjnego skieruj się do wykwalifikowanego personelu naprawczego. Serwis jest wymagany, gdy jednostka została uszkodzona w jakikolwiek sposób, np: gdy kabel dostarczający prąd lub wtyczka są uszkodzone, jeśli rozlano płyn na obiekt lub płyn dostał się do środka jednostki, gdy jednostka została wystawiona na działanie wilgoci lub deszczu lub jeśli jednostka nie działa normalnie lub została upuszczona.

Dyrektywa zgodności RoHS2

Niniejszy produkt został zaprojektowany i wytworzony w zgodności z dyrektywą Parlamentu Europejskiego 2011/65/EU dotyczącą użytkowania niektórych niebezpiecznych substancji w sprzęcie elektronicznym i elektrycznym (dyrektywa RoHS2) oraz ma zastosowanie do wartości maksymalnej koncentracji uchwalonej przez Europejską Komisję Adaptacji Technicznych (TAC) jak pokazano poniżej:

Substancja	Proponowana maksymalna koncentracja	Bieżąca koncentracja
Ołów (Pb)	0,1%	< 0,1%
Rtęć (Hg)	0,1%	< 0,1%
Kadm (Cd)	0,01%	< 0,01%
Chrom sześciowartościowy (Cr ⁶⁺)	0,1%	< 0,1%
Wielobromek bifenyli (PBB)	0,1%	< 0,1%
Polibromowane etery fenylove (PBDE)	0,1%	< 0,1%

Niektóre składniki urządzenia jak wymieniono powyżej zostały wyjęte z listy na mocy Aneksu dyrektywy RoHS2 jak podano poniżej:

Przykłady wyjętych składników:

1. Rtęć w kompaktowych lampach jarzeniowych w ilości nieprzekraczającej 5 mg na lampę i w innych lampach nieokreślonych dokładnie w Aneksie do Dyrektywy RoHS2.
2. Ołów w szkle lampy kineskopowej, składniki elektroniczne, tuby fluorescencyjne, oraz elektroniczne części ceramiczne (np: urządzenia piezoelektroniczne).
3. Ołów w lutownicach wysoko temperaturowych (np: stop ołowiany zawierający 85% wagi ołowiu lub więcej).

Ołów jako element stopu w stali zawierający aż do 0,35% ołowiu wagowo, aluminium zawierająca aż do 0,4% ołowiu wagowo oraz stop miedzi zawierająca aż do 4% ołowiu wagowo.

Informacje dotyczące rozprzestrzeniania

Prawo autorskie © ViewSonic® Corporation, 2013. Wszystkie prawa zastrzeżone. Macintosh oraz Power Macintosh są znakami zastrzeżonymi dla Apple Inc. Microsoft, Windows, Windows NT, oraz logo Windows są znakami zastrzeżonymi dla Microsoft Corporation w Stanach Zjednoczonych oraz innych krajach.

ViewSonic, logo trzech ptaków, OnView, ViewMatch, oraz ViewMeter są znakami zastrzeżonymi dla ViewSonic Corporation.

VESA jest znakiem zastrzeżonym dla Stowarzyszenia Standardów Elektronicznych Wideo. DPMS oraz DDC są znakami firmowymi VESA.

PS/2, VGA oraz XGA są zarejestrowanymi znakami firmowymi dla International Business Machines Corporation.

Zastrzeżenie: ViewSonic Corporation nie ponosi odpowiedzialności za techniczne lub edytoryjne błędy lub pominięcia zawarte w instrukcji; lub za przypadkowe oraz wynikające z nich szkody wynikające z dostarczenia niniejszego materiału lub działania i użycia produktu.

W celu nieustającego polepszania produktu, ViewSonic Corporation zastrzega sobie prawo do zmiany specyfikacji produktu bez powiadamiania. Informacje zawarte w niniejszym dokumencie mogą zmienić się bez konieczności powiadamiania.

Żadna część niniejszego dokumentu nie może być kopiowana, reprodukowana oraz transmitowana w jakikolwiek sposób, bez uwczesnej zgody ze strony ViewSonic Corporation.

Rejestracja produktu

Aby spełnić wszystkie przyszłe wymagania dotyczące produktu i otrzymywać dodatkowe informacje o produkcie po ich udostępnieniu, należy odwiedzić część dotyczącą swojego regionu na stronie sieci web ViewSonic w celu rejestracji produktu online.

Płyta CD ViewSonic daje także możliwość wydruku formularza rejestracyjnego produktu. Po wypełnieniu należy go wysłać pocztą lub faksem do odpowiedniego biura ViewSonic. Formularz rejestracji znajduje się w katalogu „\CD\Registration”.

Rejestracja produktu zapewni najlepsze przygotowanie do przyszłych wymagań serwisowych. Należy wydrukować tę instrukcję użytkownika i wypełnić informacje w części „Twoje zapisy”. Numer seryjny wyświetlacza LCD znajduje się z tyłu wyświetlacza. Dodatkowe informacje znajdują się w części „Obsługa klienta” tego podręcznika.

Dla twoich dokumentów

Nazwa produktu:	PJD8333s/PJD8633ws/PJD7333/PJD7533w ViewSonic DLP Projector
Numer modelu:	VS14946/VS14935/VS14948/VS14950
Numer dokumentu:	PJD8333s/PJD8633ws/PJD7333/PJD7533w_UG_POL Rev. 1A 01-24-13
Numer seryjny:	_____
Data nabycia:	_____

Usuwanie produktu po zakończeniu użyteczności

Lampa tego produktu zawiera rtęć, która może być niebezpieczna dla użytkownika i dla środowiska naturalnego. Należy zachować ostrożność i usunąć ją zgodnie z prawem lokalnym, stanowym i federalnym.

Firma ViewSonic szanuje środowisko naturalne i jest wspiera pracę i życie w sposób zgodny ze środowiskiem naturalnym. Dziękujemy za współuczestnictwo w mądrzejszym i bardziej zgodnym ze środowiskiem naturalnym przetwarzaniu komputerowym. Dalsze informacje można uzyskać na stronie sieci web ViewSonic.

USA i Kanada: <http://www.viewsonic.com/company/green/recycle-program/>

Europa: <http://www.viewsoniceurope.com/uk/support/recycling-information/>

Tajwan: <http://recycle.epa.gov.tw/recycle/index2.aspx>

Uwagi dotyczące przewodu zasilania prądem zmiennym

Przewód zasilający musi spełniać wymagania krajów, gdzie będzie używany projektor. Należy sprawdzić na pokazanych poniżej rysunkach zgodność typu wtyczki prądu zmiennego i upewnić się, że używany jest prawidłowy przewód zasilający prądu zmiennego. Jeśli dostarczony przewód prądu zmiennego nie pasuje do gniazdka prądu zmiennego należy skontaktować się ze sprzedawcą. Ten projektor jest wyposażony we wtyczkę zasilania prądu zmiennego z uziemieniem. Należy sprawdzić, czy gniazdko pasuje do wtyczki. Nie należy demontować kołka uziemienia wtyczki. Aby zapobiegać zakłóceniom sygnału spowodowanym wahaniami napięcia zaleca się używanie źródła video, także wyposażonego we wtyczkę sieci zasilania prądem zmiennym z uziemieniem.

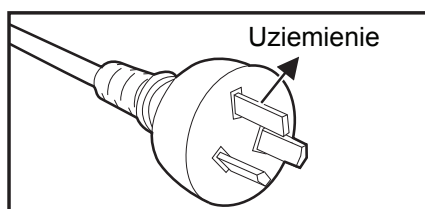

Dla Australii i Chin kontynentalnych

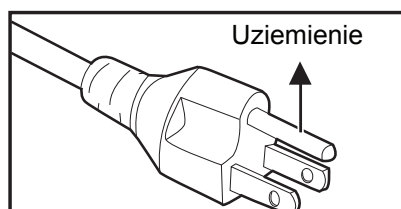

Dla USA i Kanady

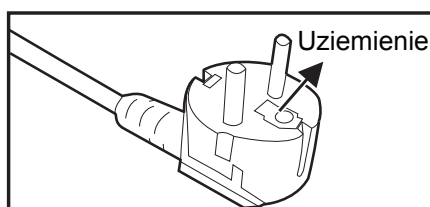

Dla Europy kontynentalnej

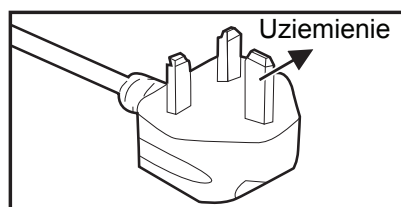

Dla Wielkiej Brytanii

Spis treści

Wprowadzenie	1
Funkcje projektora	1
Zawartość opakowania	2
Przegląd projektora	3
Używanie produktu	5
Panel sterowania	5
Porty połączeń	6
Pilot	8
Instalacja baterii	11
Działanie pilota zdalnego sterowania	12
Podłączenie	13
Podłączanie komputera lub monitora	14
Podłączanie urządzeń źródła wideo	16
Odtwarzanie dźwięków przez projektor	18
Operacje	20
Włączanie/wyłączanie projektora	20
Regulacja wysokości projektora	21
Regulacja powiększenia i ostrości projektora	21
Regulacja rozmiaru projektowanego obrazu	22
Blokada przycisków sterowania	24
Ustawianie timera prezentacji	25
Działanie menu	26
Sterowanie projektorem przez sieć LAN	38
Sterowanie projektorem przez przeglądarkę sieci web	41
Wyświetlanie obrazów przez vsPresenter	47
Wyświetlanie obrazów z urządzeniem pamięci USB	50
Konserwacja urządzenia	62
Czyszczenie obiektywu	62
Czyszczenie obudowy projektora	62
Wymiana lampy	63
Specyfikacje	65
Wymiary	66
Instalacja przy montażu sufitowym	66
Dodatek	67
Komunikaty wskaźników LED	67
Tryby zgodności	68
Rozwiązywanie problemów	69
Komendy i konfiguracja RS-232	70
Kod sterowania podczerwienią	73

Wprowadzenie

Funkcje projektora

Projektor posiada wysokiej jakości system optyczny i przyjazną dla użytkownika konstrukcję, co zapewnia niezawodność i łatwość użytkowania.

Projektor oferuje następujące funkcje:

- Technologia single chip 0,55" Texas Instruments DLP®
- PJD7333 / PJD8333s: XGA (1024x768 pikseli)
- Technologia single chip 0,65" Texas Instruments DLP®
- PJD7533w / PJD8633ws: WXGA (1280x800 pikseli)
- Zgodność z komputerami Macintosh®
- Zgodność z NTSC, PAL, SECAM i HDTV
- 15-pinowe złącze D-Sub do analogowych połączeń wideo
- Przyjazne dla użytkownika, wielojęzyczne menu ekranowe
- Zaawansowana elektroniczna korekcja keystone
- Złącze RS-232 do sterowania szeregowego
- Obsługa HDMI 1.4a
- Zgodność z PLink™
- Obsługa pilota z oprogramowaniem Crestron
- Wyświetlacz LAN 4-1 (wyświetlanie na 1 projektorze maksymalnie 4 komputery PC/notebook/smartfon/smartpad)
- Wyświetlacz USB obsługuje połączenie z komputerem przez kabel USB typu mini-B do A
- Obsługa napędu flash USB do odtwarzania zdjęć/wideo/muzyki i funkcji przeglądarki office
- Funkcja Dynamiczny timer ECO zmniejsza zużycie energii przez lampę nawet o 70%, jeśli w określonym czasie nie zostanie wykryty żaden sygnał wejścia.
- Funkcja wyboru szybkiego wyłączenia zasilania
- Przełączane tryby pracy normalnej i ekonomicznej zmniejszające zużycie energii
- Obsługa technologii 3D DLP Link
- Zużycie energii w trybie oczekiwania mniejsze niż 0,5 W.

Uwaga

- *Informacje w tym podręczniku mogą zostać zmienione bez powiadomienia.*
- *Zabrania się powielania, transferu lub kopiowania wszystkich lub dowolnej części tego dokumentu bez wyraźnego, pisemnego pozwolenia.*
- *Jasność wyświetlanego obrazu zależy od oświetlenia otoczenia, ustawień kontrastu/jasności wybranego wejścia sygnału i jest bezpośrednio proporcjonalna do odległości projekcji.*
- *Jasność lampy z czasem pogarsza się i zależy od specyfikacji producentów lamp. Jest to normalne i spodziewane.*

Zawartość opakowania

Po rozpakowaniu projektora należy sprawdzić, czy dostępne są wszystkie te komponenty:

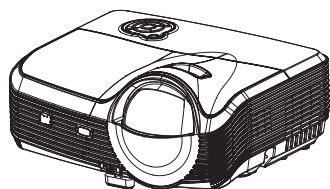

Projektor PJD8333s/
PJD8633ws

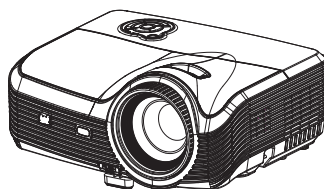

Projektor PJD7333/
PJD7533w

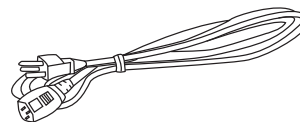

Przewód zasilający prądu
zmiennego

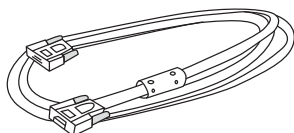

Kabel VGA
(D-SUB do D-SUB)

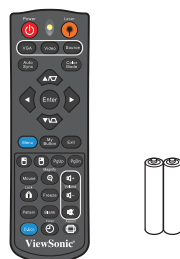

Pilot zdalnego sterowania
(podczerwień) i baterie
(AAA *2 szt.)

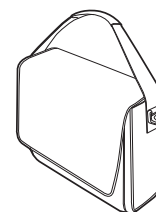

Torba do przenoszenia
projektora

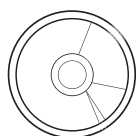

Kreator ViewSonic CD

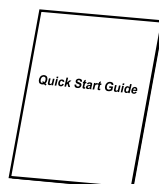

Skrócona instrukcja
obsługi

Opcjonalne akcesoria

1. Zestaw do montażu sufitowego
2. Lampa zamienna
3. Adapter VGA - Components

Uwaga

- **Jeśli któregoś z elementów brakuje, jest uszkodzony lub, gdy urządzenie nie działa należy jak najszybciej skontaktować się z dostawcą.**
- **W celu zapewnienia maksymalnego zabezpieczenia urządzenia należy zachować oryginalne pudełko i materiały opakowania, a w razie konieczności przewiezienia urządzenie należy zapakować tak, jak zostało zapakowane fabrycznie.**

Przegląd projektora

Widok z przodu

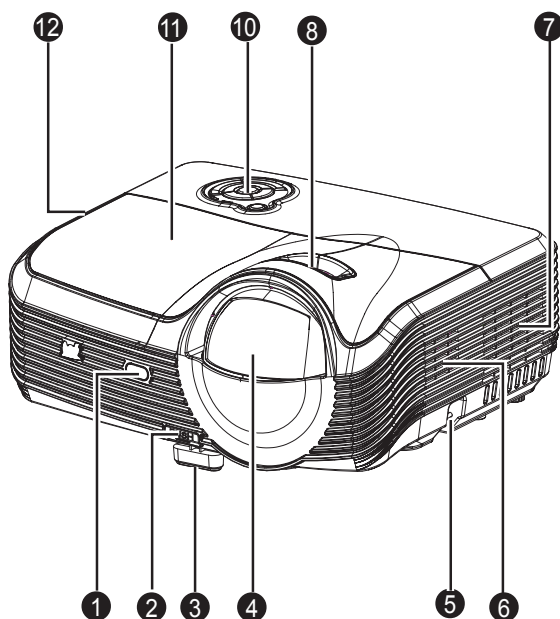

PJD8333s/PJD8633ws

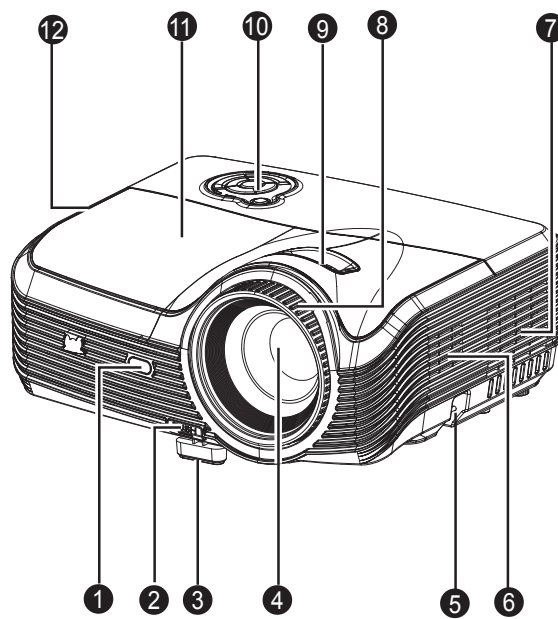

PJD7333/PJD7533w

1. Przedni czujnik podczerwieni pilota zdalnego sterowania
3. Nóżka podnoszenia
5. Listwa zabezpieczająca
7. Otwory wentylacyjne (wlot)
11. Osłona lampy

2. Przycisk podnoszenia
4. Obiektyw projektora
6. Głośnik
8. Pokrętko ostrości
10. Panel sterowania
12. Otwory wentylacyjne (wylot)

Widok z tyłu

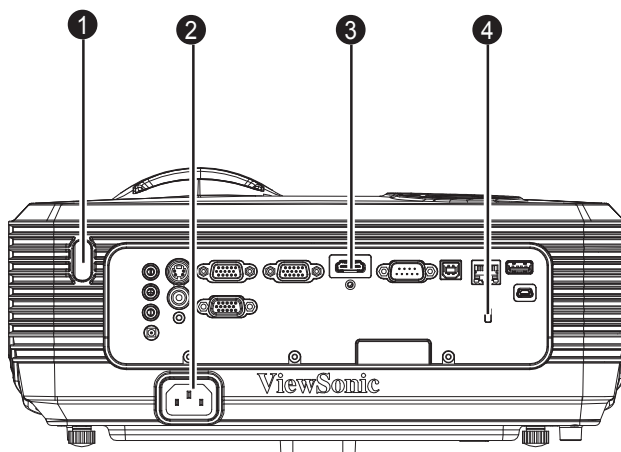

1. Tylny sensor podczerwieni pilota zdalnego sterownia
2. Gniazdo zasilania prądem zmiennym
3. Porty połączeń
4. Blokada Kensington

Widok z dołu

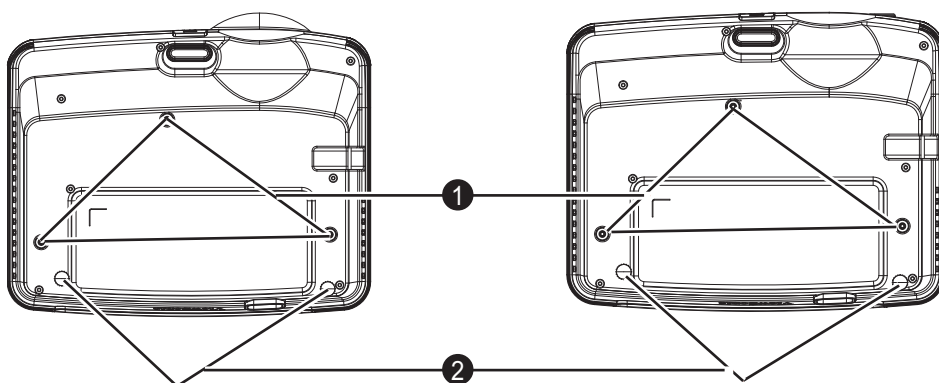

PJD8333s/PJD8633ws

PJD7333/PJD7533w

1. Otwory montau sufitowego (M4*8)
2. Stopka regulacji nachylenia



Uwaga

- *Ten projektor może być używany z zestawem do montażu sufitowego. Zestaw do montażu sufitowego nie znajduje się w opakowaniu.*
- *Skontaktuj się z dostawcą w celu uzyskania informacji o montażu sufitowym projektora.*
- *Podczas mocowania urządzenia uwzględnij dostępne urządzenie rozłączające w przewodach instalacji elektrycznej lub podłącz wtyczkę kabla zasilania do łatwo dostępnego gniazdka w pobliżu urządzenia. Jeśli w czasie pracy urządzenia nastąpi awaria, wykorzystaj urządzenie rozłączające, aby wyłączyć zasilanie lub wyjmij wtyczkę z gniazdka.*

Używanie produktu

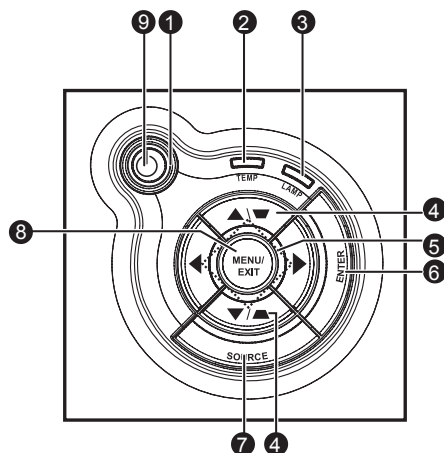
Panel sterowania



- 1.  Zasilanie (Wskaźnik LED zasilania)**
Sprawdź „Komunikaty wskaźników LED”.
- 2. TEMP (Wskaźnik LED temperatury)**
Sprawdź „Komunikaty wskaźników LED”.
- 3. LAMP (wskaźnik LED lampy)**
Sprawdź „Komunikaty wskaźników LED”.
- 4. Korekcja trapezowa/Przyciski strzałek (▲ /W górę, ▼ /W dół)**
Ręczna korekcja zniekształconych obrazów z powodu projekcji pod kątem.
- 5. Cztery przyciski kierunkowe**
Użyj czterech przycisków kierunkowych do wyboru elementów lub do wykonania regulacji wybranego elementu.
- 6. ENTER**
Przejdź do podmenu i potwierdź wybór menu.
- 7. SOURCE**
Wyświetlanie paska wyboru źródła.
- 8. MENU/EXIT**
Wyświetlanie lub zakończenie wyświetlania menu ekranowych.
- 9.  Zasilanie**
Włączenie lub wyłączenie projektora.

Porty połączeń

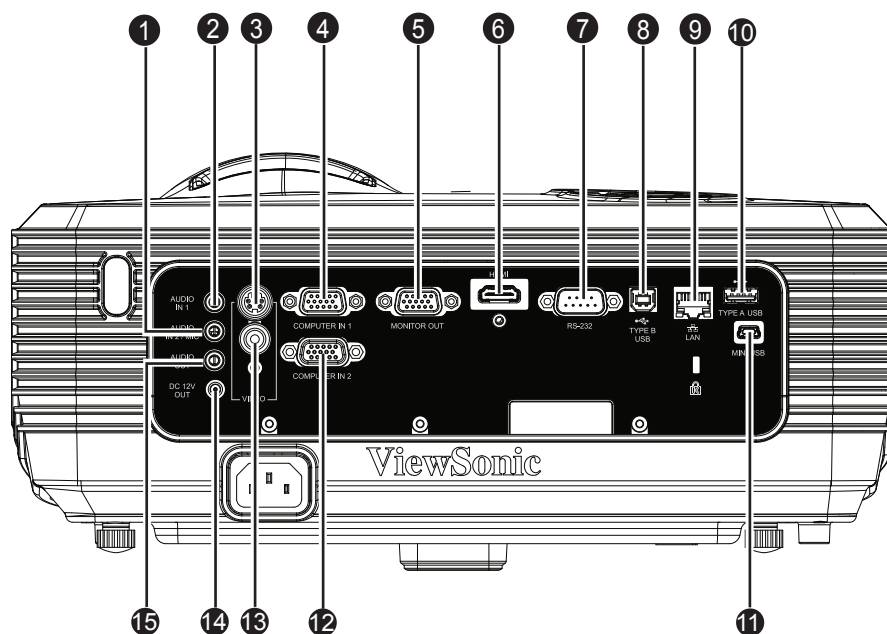

1. AUDIO IN 2/MIC

Do tego gniazda można podłączyć wyjście audio z urządzenia wideo/komputera lub mikrofonu.

Uwaga: Funkcja do przełączania na wejście audio/wejście mikrofonu znajduje się w menu OSD.

2. AUDIO IN 1

Do tego gniazda podłącza się wyjście audio z urządzenia wideo lub z komputera.

Uwaga: Gniazdo AUDIO IN 1, może odtwarzać jedynie dźwięk sygnału COMPUTER IN 1.

3. S-VIDEO

Do tego gniazda podłącza się wyjście S-Video z urządzenia wideo.

4. COMPUTER IN 1

Do tego gniazda można podłączyć sygnał wejścia obrazu (analogowy RGB lub component).

5. MONITOR OUT

Do podłączenia wyświetlacza komputera, itd.

6. HDMI

Do tego gniazda podłącza się wyjście HDMI z urządzenia wideo.

7. RS-232

Podczas obsługi projektora przez komputer należy wykonać podłączenie przez port sterowania komputera RS-232C.

8. TYPE B USB

To złącze służy do aktualizacji firmware i do obsługi funkcji myszy.

9. LAN

Złącze RJ45 do połączenia Ethernet.

10. TYPE A USB

To złącze obsługuje napęd flash USB i klucz bezprzewodowy.

11. MINI USB

Wyświetlacz USB obsługuje połączenie z komputerem przez kabel USB typu mini-B do A.

12. COMPUTER IN 2

Do tego gniazda można podłączyć sygnał wejścia obrazu (analogowy RGB lub component).

13. VIDEO

Do tego gniazda podłącza się wyjście composite video z urządzenia video.

14. DC 12V OUT

Wyjście prądu stałego 12V

15. AUDIO OUT

Podłączenie do głośnika lub innego urządzenia audio.

Pilot

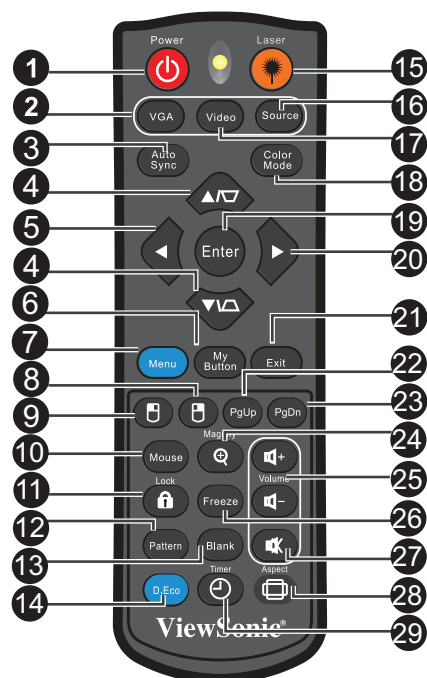

- 1. Power**
Włączenie lub wyłączenie projektora.
- 2. VGA**
Przełączenie pomiędzy sygnałami COMPUTER IN 1 i COMPUTER IN 2.
- 3. Auto Sync**
Automatyczny wybór najlepszych ustawień taktowania dla wyświetlanego obrazu.
- 4. Korekcja trapezowa/Przyciski strzałek (▲/W górę, ▼/W dół)**
Ręczna korekcja zniekształconych obrazów z powodu projekcji pod kątem.
- 5. ◀Lewo**
Po uaktywnieniu menu ekranowego (OSD), przyciski #4, #5 i #20 służą jako strzałki kierunkowe, do wyboru wymaganych elementów menu i wykonania regulacji.
- 6. My Button**
Zdefiniowany przez użytkownika przycisk dostosowanej funkcji.
- 7. Menu**
Wyświetlanie lub przechodzenie z powrotem do poprzedniego menu OSD.
- 8. ☐ Prawy przycisk myszy**
Po uaktywnieniu myszy, wykonywanie działania prawego przycisku myszy.
- 9. ☐ Lewy przycisk myszy**
Po uaktywnieniu myszy, wykonywanie działania lewego przycisku myszy.

- 10. Mouse**
Przełączenie pomiędzy trybem normalnego działania i trybem myszy.
- 11.  Lock**
Aktywacja blokady przycisków panela.
- 12. Pattern**
Wyświetlanie wbudowanego wzorca testowego.
- 13. Blank**
Ukrywanie obrazu ekranowego.
- 14. D.Eco**
Zmniejszanie zużycia energii przez lampę nawet o 70%.
Uwaga: Zainicjowanie tej funkcji może chwilę potrwać. Projektor powinien być włączony przez co najmniej 4 minuty.
- 15. Laser**
Skieruj pilota w stronę ekranu, naciśnij i przytrzymaj ten przycisk w celu uaktywnienia wskaźnika laserowego.
- 16. Source**
Wyświetlanie paska wyboru źródła.
- 17. Video**
Przełączanie źródła wejścia na Composite/S-Video/HDMI według kolejności.
- 18. Color Mode**
Wybór trybu konfiguracji obrazu.
- 19. Enter**
Potwierdzone wybory.
- 20. ► Prawo**

Po uaktywnieniu menu ekranowego (OSD), przyciski #4, #5 i #20 służą jako strzałki kierunkowe, do wyboru wymaganych elementów menu i wykonania regulacji.
- 21. Exit**
Opuszczenie i zapisanie ustawień menu.
- 22. Strona w górę**
Wykonywanie funkcji strona w górę, po uaktywnieniu myszy.
- 23. Strona w dół**
Wykonywanie funkcji strona w dół, po uaktywnieniu myszy.
- 24. Magnify**
Powiększanie rozmiaru wyświetlanego obrazu.
- 25. Volume**
Regulacja poziomu głośności.
- 26. Freeze**
Zatrzymywanie wyświetlanego obrazu.
- 27. Wycisz**
Włączanie i wyłączanie dźwięku projektora.

28. Aspect

Wybór współczynnika proporcji ekranu.

29. Timer

Uaktywnienie menu OSD Licznik prezentacji.

Obsługa wskaźnika laserowego

Promień lasera jest widoczny. Aby uzyskać ciągłe wyjście należy nacisnąć i przytrzymać przycisk LASER.

Wskaźnik laserowy to nie jest zabawka. Rozdżice powinni pamiętać o niebezpieczeństwie energii lasera i trzymać pilota poza zasięgiem dzieci.



Przestroga

- *Nie wolno zaglądać w okno światła lasera lub kierować promienia lasera w siebie lub w innych ludzi. Przed użyciem należy sprawdzić komunikaty ostrzegawcze lasera z tyłu pilota.*

Używanie pilota zdalnego sterowania zamiast myszy

Możliwość zdalnego sterowania komputerem daje większą elastyczność, podczas udostępniania prezentacji.

1. Przed rozpoczęciem używania pilota zdalnego sterowania zamiast myszy komputera podłącz projektor do komputera PC lub komputera notebook za pomocą kabla USB. Szczegółowe informacje znajdują się w części „Podłączenie komputera” na stronie 14.
2. Ustaw sygnał wejścia na **COMPUTER IN 1** lub **COMPUTER IN 2**.
3. Naciśnij **Mouse** na pilocie zdalnego sterowania, aby przełączyć z trybu normalnego na tryb myszy. Na ekranie pojawi się ikona, wskazując uaktywnienie trybu myszy.
4. Wykonaj przez pilota zdalnego sterowania wymagane od myszy operacje.
 - W celu przesunięcia kursora na ekranie, naciśnij ▲/ ▼/ ◀/▶ .
 - W celu kliknięcia lewym przyciskiem, naciśnij Ⓜ .
 - W celu kliknięcia prawym przyciskiem, naciśnij Ⓜ .
 - Aby używać programu obsługi wyświetlacza (w podłączonym komputerze PC), który reaguje na polecenia strona w górę/w dół (taki jak Microsoft PowerPoint), naciśnij **Strona w górę/Strona w dół**.
 - Aby wrócić do trybu normalnego, ponownie naciśnij przycisk **Mouse**.

Instalacja baterii

1. Otwórz pokrywę baterii w pokazanym kierunku.

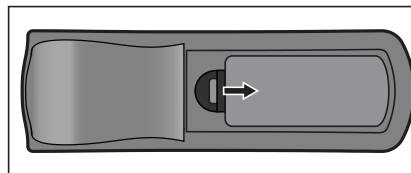

2. Zainstaluj baterie zgodnie z oznaczeniem wewnątrz wnęki.

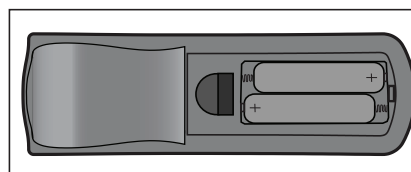

3. Zamknij pokrywę baterii.

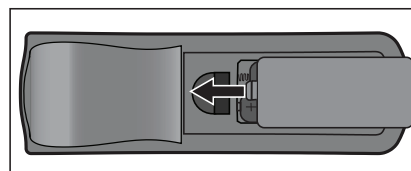

Przeostroga

- *Jeżeli bateria zostanie wymieniona na baterię innego typu może to spowodować eksplozję baterii.*
- *Zużyte baterie należy usuwać zgodnie z instrukcjami.*
- *Podczas wkładania baterii należy upewnić się, że złącza plus i minus są skierowane we właściwym kierunku.*



Uwaga

- *Baterie należy trzymać poza zasięgiem dzieci. Przypadkowe połącznie baterii, może spowodować śmierć.*
- *Baterie należy wyjąć z pilota, jeśli nie będzie on używany przez dłuższy czas.*
- *Nie należy wyrzucać zużytych baterii ze śmieciami domowymi. Zużyte baterie należy usuwać w sposób zgodny z lokalnymi przepisami.*
- *Nieprawidłowa wymiana baterii może spowodować ich wybuch. Podczas wymiany, wszystkie baterie należy wymienić na nowe.*
- *Baterii nie wolno wrzucać lub umieszczać blisko ognia lub wody, należy je trzymać w ciemnym, chłodnym i suchym miejscu.*
- *Jeśli podejrzewa się przeciek baterii należy wytrzeć wyciek, a następnie włożyć nową baterię.*
- *Jeśli miejsce wycieku dotknie ciała lub ubrania miejsce to należy jak najszybciej wytrzeć.*

Działanie pilota zdalnego sterowania

Skieruj pilota zdalnego sterowania w sensor podczerwieni i naciśnij przycisk.

- Obsługa projektora z przodu

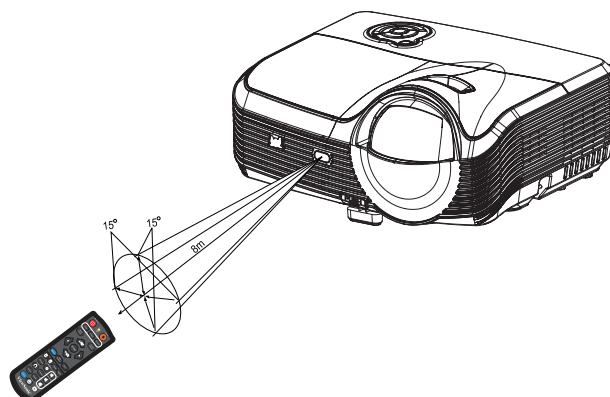

- Obsługa projektora z tyłu

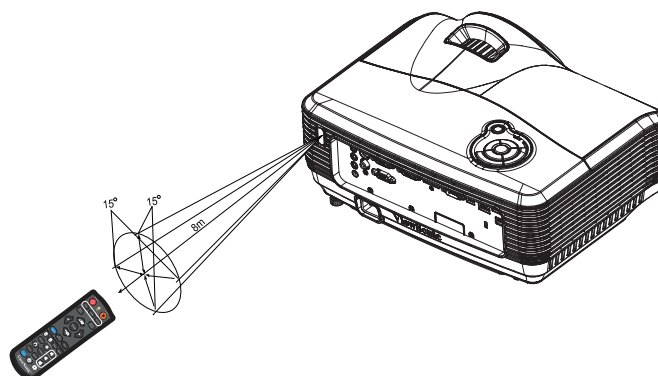

Uwaga

- **Nie wolno kierować lasera bezpośrednio w oczy ludzi (szczególnie małych dzieci). Może to spowodować obrażenia oczu.**
- **Pilot zdalnego sterowania może nie działać w silnym świetle słonecznym lub w innym silnym świetle, takim jak lampa jarzeniowa świecąca w sensor podczerwieni.**
- **Pilot zdalnego sterowania należy używać z takiego miejsca, gdzie jest widoczny sensor pilota zdalnego sterowania.**
- **Nie należy upuszczać lub potrząsać pilotem zdalnego sterowania.**
- **Nie należy trzymać pilota zdalnego sterowania w miejscach o nadmiernej temperaturze lub wilgotności.**
- **Nie należy dopuszczać do przedostania się do pilota zdalnego sterowania wody lub do ustawiania na nim mokrych obiektów.**
- **Nie należy demontować pilota zdalnego sterowania.**

Podłączenie

Podczas podłączania źródła sygnału do projektora należy sprawdzić, czy:

1. Wszystkie podłączane urządzenia są wyłączone.
2. Użyte są prawidłowe kable sygnałowe dla danego źródła.
3. Kable są pewnie podłączone.

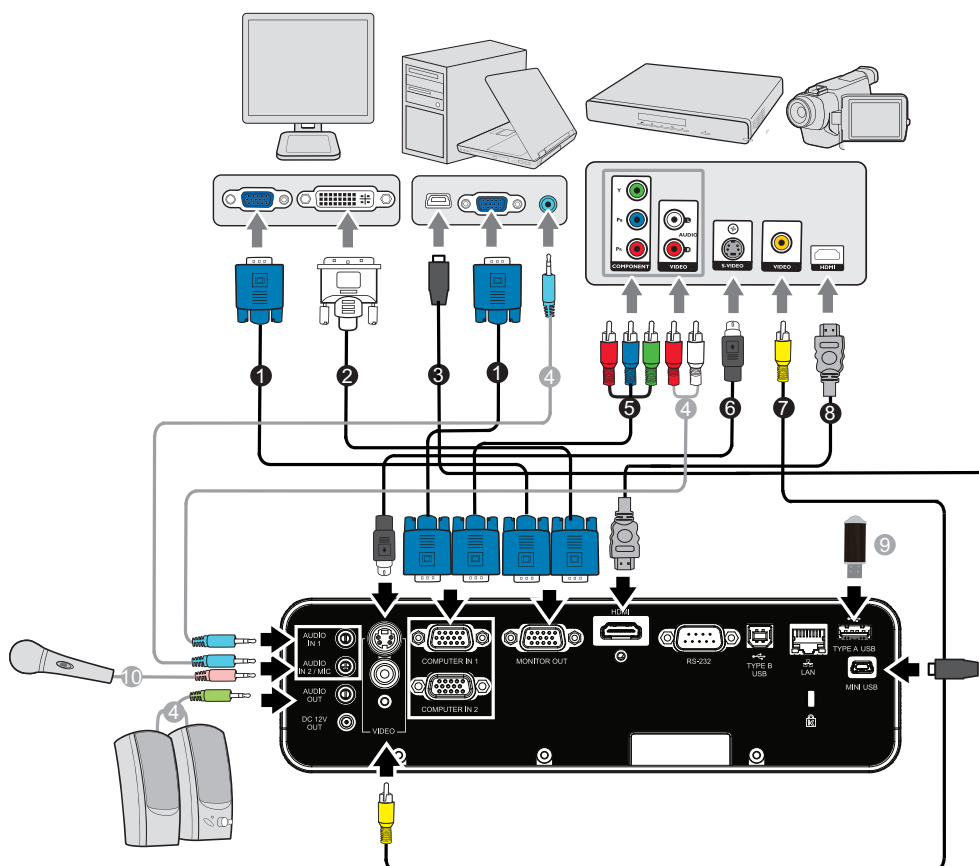

- | | |
|------------------------------------|-----------------------------------|
| 1. Kabel VGA (D-Sub do D-Sub) | 2. Kabel VGA do DVI-A |
| 3. Kabel USB (typ mini-B do A) | 4. Kabel audio |
| 5. Kabel VGA (D-Sub) do HDTV (RCA) | 6. Kabel S-Video |
| 7. Kabel Composite Video | 8. Kabel HDMI |
| 9. Napęd USB flash | 10. Kabel mikrofonu 3,5 mini jack |

Ważne

- Niektóre pokazane powyżej połączenia wykorzystują kable, które nie są dołączone do zestawu projektora (patrz „Zawartość opakowania” na stronie 2). Są one ogólnie dostępne w sklepach z elektroniką.
- Pokazane powyżej ilustracje połączeń służą wyłącznie jako odniesienie. Tyłne gniazda połączeń projektora zależą od modelu projektora.
- Szczegółowe informacje o metodach połączeń, znajdują się na stronach 14-17.

Podłączanie komputera lub monitora

Podłączenie komputera

Projektor został wyposażony w gniazdo wejścia VGA, które umożliwia podłączenie go zarówno do komputerów kompatybilnych z IBM[®], jak i komputerów Macintosh[®]. Złącze do komputerów Mac jest wymagane, jeśli urządzenie jest podłączane do starszej wersji komputera Macintosh.

Aby podłączyć projektor do komputera przenośnego lub stacjonarnego:

- Używanie kabla VGA
1. Podłącz jeden koniec dołączonego kabla VGA do gniazda wyjścia D-Sub komputera.
 2. Podłącz drugi koniec kabla VGA do gniazda sygnału wejścia **COMPUTER IN 1** lub **COMPUTER IN 2** projektora.
 3. Aby używać funkcję zdalnego stronicowania, należy podłączyć koniec ze złączem typu A kabla USB do portu USB komputera, a drugi koniec do gniazda **TYPE B USB** projektora. Szczegółowe informacje znajdują się w części „[Używanie pilota zdalnego sterowania zamiast myszy](#)” na stronie 10.

Ważne

- *Wiele komputerów notebook, po podłączeniu do projektora nie włącza zewnętrznych portów wideo. Zazwyczaj zewnętrzny ekran można włączyć i wyłączyć kombinacją klawiszy, taką jak FN + F3 lub CRT/LCD. Znajdź na komputerze notebook przycisk funkcyjny, oznaczony CRT/LCD lub przycisk z symbolem monitora. Naciśnij jednocześnie przycisk FN i odpowiednio oznaczony klawisz funkcyjny. Sprawdź dokumentację komputera notebook, aby odszukać informacje o kombinacji przycisków.*
- Używanie kabla USB
1. Podłącz koniec typu A kabla USB do gniazda wyjścia USB komputera.
 2. Podłącz koniec typu mini-B kabla USB do gniazda USB mini-B projektora.

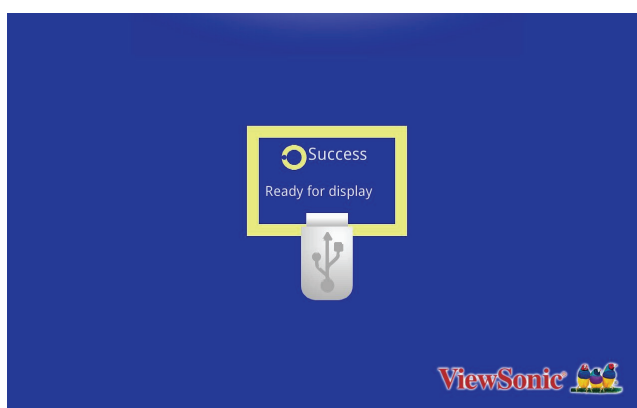

3. Przejdź do „Mój komputer”, znajdź napęd dyskowy, a następnie kliknij dwukrotnie, aby zainstalować sterownik USB.

4. Kliknij dwukrotnie na pulpicie ikonę „ViewSonic USB Mirror-only”, po czym na ekranie pojawi się ViewSonic USB.

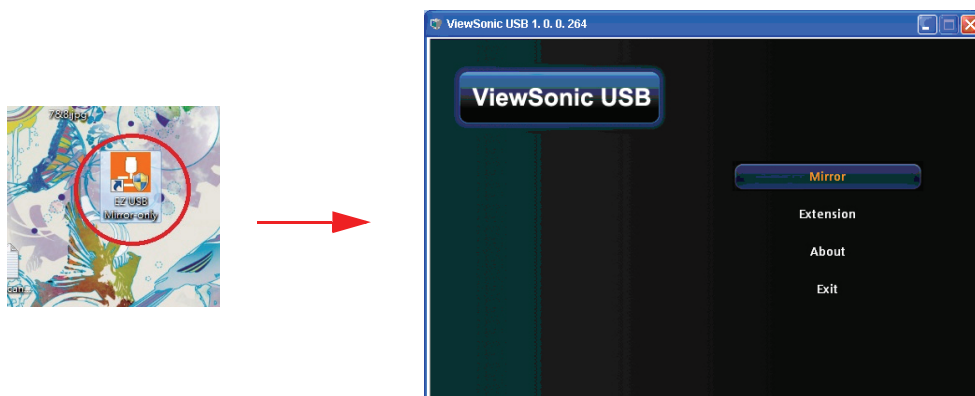

5. Wybierz Mirror (Odbicie lustrzane) lub Extension (Rozszerzenie), aby wyświetlić zawartość.

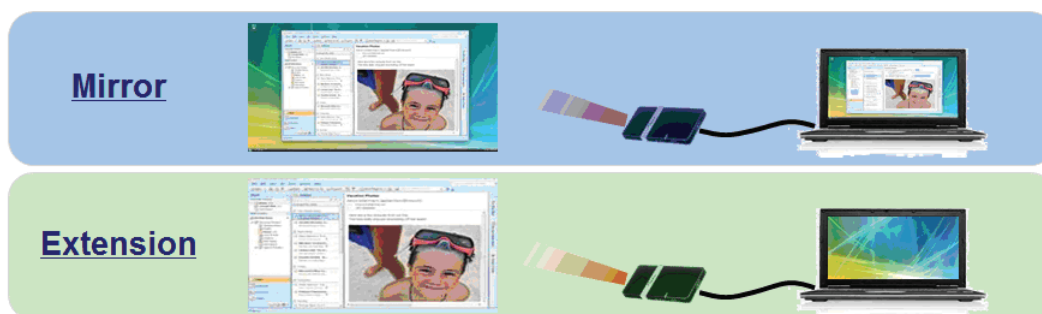

Ważne

- Funkcja ViewSonic USB nie obsługuje urządzeń Mac OS.

Podłączanie monitora

Jeśli niezależnie od wyświetlania prezentacji na dużym ekranie istnieje potrzeba jej podglądu na osobnym monitorze, można podłączyć gniazdo sygnału wyjścia **MONITOR OUT** projektora do zewnętrznego monitora za pomocą kabla VGA, zgodnie z instrukcjami poniżej:

Aby podłączyć projektor do monitora:

1. Podłącz projektor do komputera zgodnie z instrukcją w części „[Podłączenie komputera](#)” na stronie 14.
2. Podłącz odpowiedni kabel VGA (dołączony do zestawu) do gniazda wejściowego D-Sub monitora wideo.

Lub, jeśli monitor wyposażony jest w gniazdo DVI, podłącz koniec DVI kabla VGA do DVI-A do gniazda DVI monitora wideo.

3. Podłącz drugi koniec kabla do gniazda **MONITOR OUT** projektora.

Ważne



- W trybie oczekiwania, wyjście **COMPUTER OUT** działa jedynie po połączeniu **COMPUTER IN 1** z projektorem.

Podłączanie urządzeń źródła wideo

Projektor można podłączyć do różnych źródeł wideo wyposażonych w jedno z poniższych gniazd wyjścia:

- HDMI
- Component Video
- S-Video
- Video (composite)

Należy podłączyć projektor do źródła wideo wykorzystując jedną z powyższych metod, z których każda oferuje inną jakość obrazu. Wybrana metoda zależy będzie od dostępności odpowiednich gniazd w projektorze i urządzeniu wideo, zgodnie z opisem poniżej:

Nazwa terminala	Wygląd terminala	Odniesienie	Jakość obrazu
HDMI	HDMI 	„Podłączanie urządzenia źródła HDMI” na stronie 16	Najlepsza
S-Video	S-VIDEO 	„Podłączanie urządzenia źródła S-Video” na stronie 17	Dobra
Wideo	VIDEO 	„Podłączanie do źródła composite Video” na stronie 17	Normalny

Podłączanie urządzenia źródła HDMI

Sprawdź urządzenie źródła wideo i ustal, czy ma ono wolne gniazda wyjścia HDMI:

- Jeśli tak, kontynuuj wykonywanie procedury.
- Jeśli nie, ponownie wybierz metodę podłączenia urządzenia.

Aby podłączyć projektor do urządzenia źródła HDMI:

1. Podłącz jeden koniec kabla HDMI do gniazda wyjścia HDMI urządzenia źródła HDMI.
2. Podłącz drugi koniec kabla HDMI do gniazda HDMI projektora.

Podłączanie do urządzenia źródła Component Video

Sprawdź źródło sygnału wideo, aby upewnić się, że jest wyposażone w wolne gniazda wyjścia Component Video:

- Jeśli tak, kontynuuj wykonywanie procedury.
- Jeśli nie, ponownie wybierz metodę podłączenia urządzenia.

Aby podłączyć projektor do źródła Component Video:

1. Podłącz kabel VGA (D-Sub) do HDTV (RCA) z 3 wtyczkami RCA do gniazd wyjścia Component Video urządzenia źródła Video. Dopasuj kolory wtyczek gniazd: zielony do zielonego, niebieski do niebieskiego i czerwony do czerwonego.

2. Podłącz drugi koniec kabla (ze złączem typu D-Sub) do gniazda **COMPUTER IN 1** lub **COMPUTER IN 2** projektora.

Ważne

- *Jeśli wybrany obraz wideo nie jest wyświetlany po włączeniu projektora, a zostało wybrane prawidłowe źródło wideo, upewnij się, czy urządzenie wideo jest włączone i działa prawidłowo. Upewnij się także, czy są prawidłowo podłączone kable sygnałowe.*
-  *Adapter VGA component (ViewSonic P/N: CB-00008906)*

Podłączanie urządzenia źródła S-Video

Sprawdź, czy urządzenie wideo posiada wolne gniazdo wyjściowe S-Video:

- Jeśli tak, kontynuuj wykonywanie procedury.
- Jeśli nie, ponownie wybierz metodę podłączenia urządzenia.

Aby podłączyć projektor do źródła S-Video:

1. Podłącz jeden koniec kabla S-Video do wyjścia S-Video urządzenia wideo.
2. Podłącz drugi koniec kabla S-Video do gniazda wejścia sygnału **S-VIDEO** projektora.

Ważne

- *Jeśli wybrany obraz wideo nie jest wyświetlany po włączeniu projektora, a zostało wybrane prawidłowe źródło wideo, upewnij się, czy urządzenie wideo jest włączone i działa prawidłowo. Upewnij się także, czy są prawidłowo podłączone kable sygnałowe.*
- *Jeśli już wykonano połączenie Component Video pomiędzy projektorem a tym źródłem sygnału S-Video przy pomocy połączeń Component Video, należy podłączyć to urządzenie poprzez S-Video, ponieważ pierwsze połączenie jest niepotrzebne i daje gorszą jakość obrazu. Szczegółowe informacje znajdują się w części „Podłączanie urządzeń źródła wideo” na stronie 16.*

Podłączanie do źródła composite Video

Sprawdź urządzenie źródła wideo i określ, czy posiada ono wolne gniazda wyjścia composite Video:

- Jeśli tak, kontynuuj wykonywanie procedury.
- Jeśli nie, ponownie wybierz metodę podłączenia urządzenia.

Aby podłączyć projektor do urządzenia źródła composite Video:

1. Podłącz kabel wideo do gniazda wyjścia composite Video urządzenia źródła wideo.
2. Podłącz drugi koniec kabla Video do gniazda wejścia sygnału **VIDEO** projektora.

Ważne

- *Jeśli wybrany obraz wideo nie jest wyświetlany po włączeniu projektora, a zostało wybrane prawidłowe źródło wideo, upewnij się, czy urządzenie wideo jest włączone i działa prawidłowo. Upewnij się także, czy są prawidłowo podłączone kable sygnałowe.*
- *Z połączenia composite Video można korzystać tylko wtedy, jeśli nie są dostępne wejścia Component Video i S-Video. Szczegółowe informacje znajdują się w części „Podłączanie urządzeń źródła wideo” na stronie 16.*

Odtwarzanie dźwięków przez projektor

W prezentacjach można wykorzystać głośnik mono projektora (mieszany mono) oraz podłączyć oddzielne wzmacniane głośniki do gniazda **AUDIO OUT** projektora.

Jeśli posiadany jest oddzielny system dźwiękowy, prawdopodobnie do tego systemu podłączane będzie wyjście audio urządzenia źródła wideo, zamiast do audio mono projektora.

Do wyprowadzania dźwięku przez głośnik projektora, można też użyć mikrofonu.

Po podłączeniu można sterować dźwiękiem za pomocą menu ekranowego projektora (OSD). Szczegółowe informacje znajdują się w części „Ustaw. dźwięku” na stronie 33.

Tabela poniżej opisuje metody połączeń dla różnych urządzeń oraz miejsce pochodzenia dźwięku.

Wejście/wyjście projektora	Audio in 1	Audio in 2	Microphone
Ustawienie Audio in 2	Audio in 2 → Audio in	Audio in 2 → Microphone	
Audio in 1	Computer in 1	Computer in 1 Computer in 2 Composite S-VIDEO	Nie dotyczy
Audio in 2	Computer in 1 Computer in 2 Composite S-VIDEO	Nie dotyczy	Computer in 1 Computer in 2 Composite S-VIDEO

Wybrany sygnał wejścia określa, który dźwięk zostanie odtworzony przez głośnik projektora i który dźwięk zostanie wyprowadzony z projektora, po podłączeniu AUDIO OUT. Po wybraniu sygnału PC; projektor może odtwarzać dźwięk odebrany z AUDIO IN 1/ AUDIO IN 2 lub MIC.

O wejściu mikrofonu

- Aby używać mikrofonu należy podłączyć do projektora kabel mikrofonu 3,5 mini jack.
- Jeśli do gniazda wejścia mikrofonu projektora zostanie podłączony moduł bezprzewodowy i będzie dobrze działał z powiązаныmi urządzeniami, można będzie używać mikrofon bezprzewodowy.
- Aby zapewnić jakość używania mikrofonu bezprzewodowego, zaleca się, aby mikrofon spełniał specyfikacje wymienione w tabeli poniżej.

Sygnal	Parametr	Min.	Typ	Maks.	
Mikrofon	Zasada działania przetwornika				Dynamiczny
	Impedancja	300		1K	om
	Pasma przenoszenia	600		16K	Hz

- Dostępne są dwa sposoby regulacji głośności mikrofonu.
 - Bezpośrednie ustawienie poziomów głośności mikrofonu w menu **Wideo/Audio > Ustaw. dźwięku > Głośność mikrofonu.**
 - Ustawienie poziomów głośności projektora w menu **Wideo/Audio > Ustaw. dźwięku > Głośność** lub naciśnięcie przycisku głośności (+, -) na pilocie. (Ustawienie projektora będzie miało wpływ na głośność mikrofonu).

- Aby udostępnić wejście mikrofonu w trybie gotowości projektora, włącz menu **Wideo/Audio > Ustaw. dźwięku > Uaktywnij wyjście audio**.
- Jeśli mikrofon nie działa, sprawdź ustawienie głośności i połączenie kablowe.
- Przy zbyt małej odległości do głośnika projektora można uzyskać zakłócenia z mikrofonu w wyniku sprzężenia zwrotnego. Należy odsunąć mikrofon od głośnika projektora. Jeśli wymagana jest większa głośność należy zwiększyć odległość od głośnika, aby zapobiec zakłóceniom dźwięku.

Operacje

Włączanie/wyłączanie projektora

Włączanie projektora:



1. Wykonaj podłączenie przewodu zasilającego prądu zmiennego i kablów połączenia sygnałowe urządzeń peryferyjnych.
2. Naciśnij  w celu włączenia projektora. Przez około minutę projektor będzie się rozgrzewał.
3. Włącz źródło (komputer, notebook, DVD, itd.). Projektor automatycznie wykrywa źródło, po ustawieniu Auto źródło na Wł.
 - Przy jednoczesnym podłączeniu do projektora wielu źródeł, naciśnij **SOURCE** na projektorze, aby wybrać wymagany sygnał lub naciśnij wymagany przycisk sygnału na pilocie zdalnego sterowania.
 - Jeśli projektor nie wykryje prawidłowego sygnału, wyświetlony zostanie komunikat „Brak sygnału”.
 - Aby projektor automatycznie wyszukiwał sygnały, funkcja Szybkie automatyczne wyszukiwanie w menu ?RÓDŁO musi być ustawiona na Wł.



Ostrzeżenie

- *Przed włączeniem zasilania należy zdjąć nasadkę obiektywu.*
- *Nigdy nie należy zaglądać w obiektyw, gdy jest włączona lampa. Może to spowodować obrażenia oczu.*
- *W punkcie ogniskowej koncentruje się wysoka temperatura. Nie należy umieszczać w pobliżu żadnego obiektu, aby uniknąć niebezpieczeństwa pożaru.*

Wyłączanie projektora:

1. Naciśnij  w celu wyłączenia lampy projektora. Na ekranie pojawi się komunikat „Wyłączenie? Naciś. pon. zas.”.
2. Naciśnij ponownie w celu potwierdzenia  .
 - Jeśli tryb oszczędzania energii jest wyłączony, zacznie migać dioda LED zasilania, a projektor przełączy się do trybu wstrzymania.
 - Jeśli tryb oszczędzania energii jest włączony, dioda LED zasilania będzie świecić światłem stałym, a projektor przełączy się do trybu wstrzymania.
 - Aby z powrotem włączyć projektor należy poczekać na zakończenie przez projektor cyklu chłodzenia i przejście do trybu wstrzymania. Po przejściu do trybu wstrzymania, wystarczy nacisnąć , aby ponownie uruchomić projektor.
3. Odłącz przewód zasilający prądu zmiennego od gniazdka elektrycznego i od projektora.
4. Nie należy włączać projektora zaraz po wyłączeniu zasilania.

Regulacja wysokości projektora

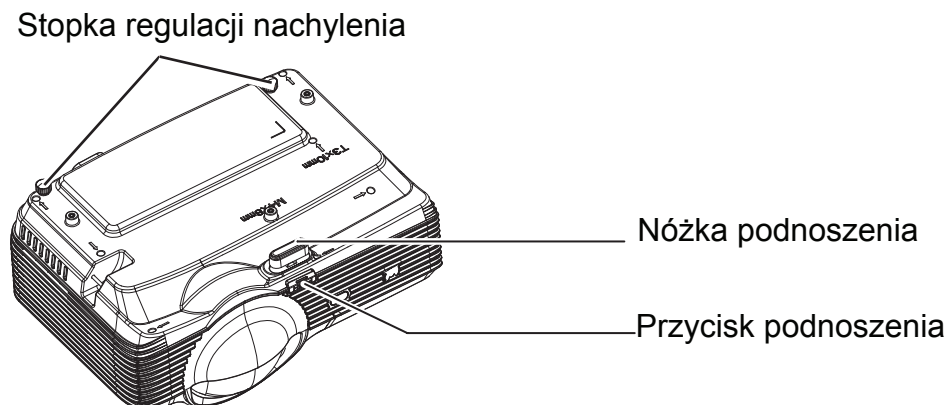

Projektor jest wyposażony w nóżkę podnoszenia do regulacji wysokości obrazu. Aby podnieść lub opuścić obraz:

1. Aby podnieść lub opuścić obraz, naciśnij przycisk podnoszenia i podnieś lub opuść przód projektora. Zwolnij przycisk w celu blokady regulacji.
2. Aby wyrównać obraz na ekranie, obróć nóżki regulacji w celu dokładnej regulacji wysokości.

Uwaga

- *Aby uniknąć uszkodzenia projektora, przed umieszczeniem projektora w torbie do przenoszenia należy sprawdzić, czy nóżka podnoszenia i nóżki regulacji nachylenia są w pełni wysunięte.*

Regulacja powiększenia i ostrości projektora

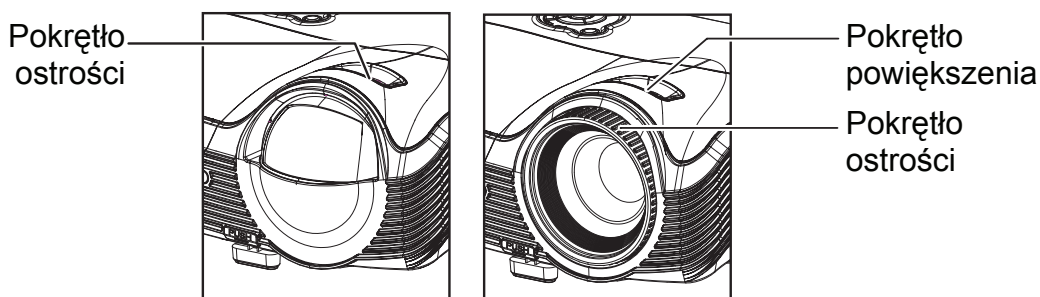

PJD8333s/PJD8633ws

PJD7333/PJD7533w

1. Ustaw ostrość obrazu za pomocą pierścienia ostrości. Do ustawienia ostrości zaleca się użycie nieruchomego obrazu.
2. Wyreguluj wielkość obrazu przesuwaną pokrętko powiększenia.

Regulacja rozmiaru projektowanego obrazu

Sprawdź wykres i tabelę poniżej, aby określić rozmiar ekranu i odległość projekcji.

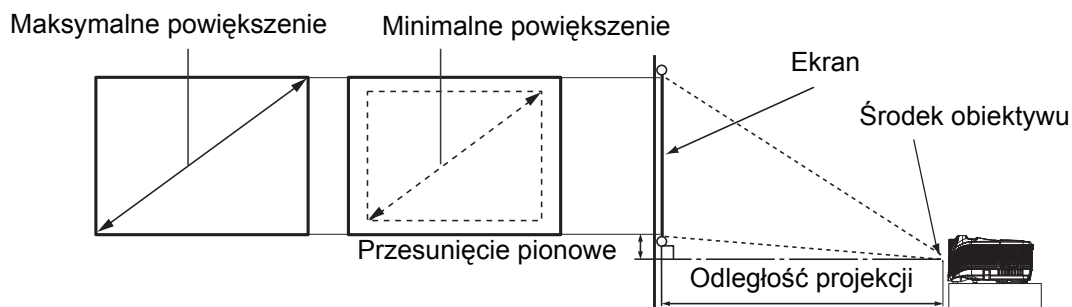

PJD8333s

Ekran		Odległość od ekranu [cale (m)]	Wysokość [cale (cm)]	Przesunięcie pionowe [cale (cm)]
Długość przekątnej [cale (cm)]	Szerokość [cale (cm)]			
60 (152)	48 (122)	22 (0,57)	36 (91)	5 (14)
70 (178)	56 (142)	26 (0,67)	42 (107)	6 (16)
90 (229)	72 (183)	34 (0,86)	54 (137)	8 (21)
100 (254)	80 (203)	37 (0,95)	60 (152)	9 (23)
120 (305)	96 (244)	45 (1,14)	72 (183)	11 (27)
150 (381)	120 (305)	56 (1,43)	90 (229)	14 (34)
180 (457)	144 (366)	67 (1,71)	108 (274)	16 (41)

PJD8633ws

Ekran		Odległość od ekranu [cale (m)]	Wysokość [cale (cm)]	Przesunięcie pionowe [cale (cm)]
Długość przekątnej [cale (cm)]	Szerokość [cale (cm)]			
60 (152)	51 (129)	19 (0,5)	32 (81)	4 (10)
70 (178)	59 (151)	22 (0,6)	37 (94)	5 (12)
90 (229)	76 (194)	29 (0,7)	48 (121)	6 (15)
100 (254)	85 (215)	32 (0,8)	53 (135)	7 (17)
120 (305)	102 (258)	38 (1,0)	64 (162)	8 (20)
150 (381)	127 (323)	48 (1,2)	79 (202)	10 (25)
180 (457)	153 (388)	57 (1,5)	95 (242)	12 (30)

PJD7333

Ekran		Odległość od ekranu [cale (m)]		Wysokość [cale (cm)]	Przesunięcie pionowe [cale (cm)]
Długość przekątnej [cale (cm)]	Szerokość [cale (cm)]	Min. długość (Panorama)	Maks. długość (Tele)		
40 (102)	34 (86)	44,9 (1,1)	73,8 (1,9)	21 (54)	3,2 (8,1)
60 (152)	51 (129)	67,9 (1,7)	111,2 (2,8)	32 (81)	4,8 (12,1)
80 (203)	68 (172)	90,9 (2,3)	148,5 (3,8)	42 (108)	6,4 (16,2)
100 (254)	85 (215)	113,9 (2,9)	185,9 (4,7)	53 (135)	7,9 (20,2)
150 (381)	127 (323)	171,4 (4,4)	279,4 (7,1)	79 (202)	11,9 (30,3)
200 (508)	170 (431)	228,9 (5,8)	372,8 (9,5)	106 (269)	15,9 (40,4)
250 (635)	212 (538)	286,4 (7,3)	466,3 (11,8)	132 (336)	19,9 (50,5)
300 (762)	254 (646)	343,9 (8,7)	559,7 (14,2)	159 (404)	23,8 (60,6)

PJD7533w

Ekran		Odległość od ekranu [cale (m)]		Wysokość [cale (cm)]	Przesunięcie pionowe [cale (cm)]
Długość przekątnej [cale (cm)]	Szerokość [cale (cm)]	Min. długość (Panorama)	Maks. długość (Tele)		
40 (102)	34 (86)	51 (1,3)	61 (1,5)	21 (54)	2,6 (6,7)
60 (152)	51 (129)	76 (1,9)	91 (2,3)	32 (81)	4,0 (10,1)
80 (203)	68 (172)	101 (2,6)	121 (3,1)	42 (108)	5,3 (13,5)
100 (254)	85 (215)	126 (3,2)	152 (3,9)	53 (135)	6,6 (16,8)
150 (381)	127 (323)	190 (4,8)	228 (5,8)	79 (202)	9,9 (25,2)
200 (508)	170 (431)	253 (6,4)	304 (7,7)	106 (269)	13,2 (33,7)
250 (635)	212 (538)	316 (8,0)	379 (9,6)	132 (337)	16,6 (42,1)
300 (762)	254 (646)	379 (9,6)	455 (11,6)	159 (404)	19,9 (50,5)

Uwaga

- **Ustaw projektor w pozycji poziomej; inne pozycje mogą powodować gromadzenie się ciepła i uszkodzenie projektora.**
- **Zachowaj odległość 30 cm lub więcej pomiędzy bokami projektora.**
- **Nie należy używać projektora w zadymionych miejscach. Na krytycznych częściach może osadzać się dym i spowodować uszkodzenie lub pogorszenie działania projektora.**
- **Należy skonsultować z dostawcą specjalne instalacje, takie jak zawieszenie pod sufitem.**
- **Ze względu na zróżnicowanie komponentów optycznych liczby te są podawane z 3% tolerancją. Jeśli przewiduje się instalację projektora na stałe, zalecane jest fizyczne sprawdzenie rozmiaru i odległości projekcji na podstawie planowanej pozycji projektora przed jego instalacją w celu uwzględnienia charakterystyki układu optycznego projektora. Umożliwi to określenie dokładnej pozycji instalacji w celu optymalnego dopasowania do określonej lokalizacji.**

Blokada przycisków sterowania

Po zablokowaniu przycisków sterowania na projektorze, można zapobiec przypadkowym zmianom ustawień projektora, np. przez dzieci. Przy włączeniu funkcji **Blokada klawiszy panelu**, nie będzie działał żaden przycisk na projektorze, za wyjątkiem przycisku  **Power**.

1. Naciśnij przycisk  **Lock** na pilocie zdalnego sterowania.
2. Pojawi się komunikat potwierdzenia. Wybierz **Tak**, aby potwierdzić.

Aby zwolnić blokadę przycisków panelu:

1. Naciśnij przycisk  **Lock** na pilocie zdalnego sterowania.
2. Pojawi się komunikat potwierdzenia. Wybierz **Tak**, aby potwierdzić.



Ważne

- **Naciśnięcie przycisku  Power w celu wyłączenia projektora bez wyłączenia blokady przycisków panelu spowoduje, że po następnym włączeniu projektora blokada pozostanie włączona.**
- **Przyciski pilota nadal działają po włączeniu blokady przycisków panela.**

Ustawianie timera prezentacji

Timer prezentacji może pokazywać pozostały czas prezentacji na ekranie, aby pomóc w zarządzaniu czasem podczas prezentacji. Aby skorzystać z tej funkcji, wykonaj następujące czynności:

1. Naciśnij przycisk Timer na pilocie zdalnego sterowania, aby uzyskać dostęp do menu Licznik prezentacji lub przejdź do menu **Opcja > Licznik prezentacji** i naciśnij przycisk ► w celu wyświetlenia strony **Licznik prezentacji**.
2. Podświetl **Okres licznika**, aby ustawić czas timera, naciskając przycisk ◀/▶.
3. Naciśnij ▼, aby podświetlić **Pokaż licznik** i określić, czy timer ma być wyświetlany na ekranie, naciskając przycisk ◀/▶.

Wybór	Opis
Zawsze	Wyświetla timer na ekranie przez całą prezentację.
1 Min/2 Min/3 Min	Wyświetla timer na ekranie przez ostatnie 1/2/3 minuty.
Nigdy	Ukrywa timer podczas prezentacji.

4. Naciśnij ▼, aby podświetlić **Położenie licznika**, a następnie ustaw pozycję timera, naciskając przycisk ◀/▶.
Lewy górny → Lewy dolny → Prawy górny → Prawy dolny
5. Naciśnij przycisk ▼ w celu podświetlenia pozycji **Metoda odliczania licznika** i wybierz żadaną metodę odliczania za pomocą przycisku ◀/▶.

Wybór	Opis
W przód	Odliczanie od 0 do ustawionego czasu.
Wstecz	Odliczanie od ustawionego czasu do 0.

6. W celu uaktywnienia licznika prezentacji, podświetl **Rozp. liczenie** i wybierz **Rozp. liczenie**. Na ekranie wyświetlony zostanie komunikat.
7. Aby anulować licznik, przejdź do menu **Opcja > Licznik prezentacji > Rozp. liczenie** i podświetl **Wył.**

Działanie menu

Projektor posiada wielojęzyczne menu ekranowe, które umożliwia wykonanie regulacji obrazu i zmianę różnych ustawień.

Jak używać

1. Naciśnij przycisk **MENU/EXIT** na projektorze lub przycisk **Menu** na pilocie zdalnego sterowania, aby wyświetlić menu OSD.
2. Po wyświetleniu OSD, użyj ◀/ ▶ do wyboru dowolnej funkcji w menu głównym.
3. Po wybraniu wymaganego elementu menu głównego, naciśnij ▼, aby przejść do podmenu w celu ustawienia funkcji.
4. Użyj ▲/ ▼, aby wybrać wymagany element i wyregulować ustawienia przez ◀/▶.
5. Naciśnij przycisk **MENU/EXIT** na projektorze lub przycisk **Menu** na pilocie zdalnego sterowania, aby powrócić do menu głównego.
6. Naciśnij dwukrotnie* przycisk **MENU/EXIT** na projektorze lub przycisk **Exit** na pilocie zdalnego sterowania, aby opuścić i zapisać ustawienia.
*Pierwsze naciśnięcie przycisku przełącza na ekran menu głównego, następne wyłącza menu OSD.

Drzewo menu

Gł. menu	Podmenu	Ustawienia		
Obraz	Tryb kolorów	RGB: Jasność / PC / Film / ViewMatch / Użytkownik 1 / Użytkownik 2 / Biała tabl. / Czar. tabl. / Ziel. tabl. Wideo: Jasność / Gra/ Film/ ViewMatch / Użytkownik 1 / Użytkownik 2 / Biała tabl. / DICOM SIM / Ziel. tabl.		
	Tryb odnies.	RGB: Jasność / PC / Film / ViewMatch Wideo: Jasność / Gra / Film / ViewMatch		
	Jasność	0 - 100		
	Kontrast	0 - 100		
	Ustaw. kolor.	Temp. kol.	Użytkownik / Zimno / Normalny / Ciepło	
		Wzmocnienie czerwonego	0 - 100	
		Wzmocnienie zielonego	0 - 100	
		Wzmocnienie niebieskiego	0 - 100	
	Kolor użytkownika	Kolor	Cze / Ziel. / Niebieski / Cyj. / Purpur. / Żółty	
		Barwa	-99 - +100	
		Nasycenie	0 - 199	
		Wzmocnienie	0 - 199	
	Natęż. bieli	0 - 10		
	Gamma	1 - 8		
	Format obrazu	XGA: Autom. / 4:3 / 16:9 / Szeroki WXGA: Autom. / 4:3 / 16:9 / 16:10* / Anamorficzny * 16:10 wyłącznie dla modelu PJD7533w / PJD8633ws		
	Tryb dynamiczny	Wł./Wył.		
	Korekcja trapezowa	-40 - +40		
Ustawienia 3D	Synchronizacja 3D	Wł./Wył.		
	Format 3D	Autom. / Kolejne klatki / Pakowanie ramek / Góra-Dół / Obok siebie		
	Odwr. synchr. 3D	Wł./Wył.		
Wideo/Audio	Częstotl.	0 - 31		
	Śledzen.	-5 - +5		
	Położ. poz.	-10 - +10		
	Poł. pion.	-10 - +10		
	Powiększenie	0 - +5		
	Ustawienie wideo	Ostrość	0 - 31	
		Odcień	0 - 100	
		Nasycenie	0 - 100	
	Ustaw. dźwięku	Głośność	0 - 10	
		Wycisz	Wł./Wył.	
		Audio in 2	Wejście audio / Wejście mikrofonu	
Głośność mikrofonu		0 - 10		

Ustaw.	Projekcja	Przód - stół / Przód - sufit / Tył - stół / Tył - sufit			
	Menu Ustaw.	Położenie menu	Lewy górny / Prawy górny / Środek / Lewy dolny / Prawy dolny		
		Menu Czas wyśw.	5–60 Sek		
		Przezroczystość OSD	Wył.–90		
	Format HDMI	DVI: Rozszerzenie RGB / Normalne RGB / YCbCr HDMI: Autom. / Pełne RGB / Ograniczone RGB / YCbCr			
	Zakres HDMI	Normalny / Rozszerzony			
	Pusty ekran	Czarny / Cze / Ziel. / Niebieski / Cyj. / Żółty / Purpur. / Biały			
	Ekran startowy	Ekran startowy	Wył. (Czarny) / ViewSonic / Niebieski		
	Komunikat	Wł./Wył.			
	Auto źródło	Wł./Wył.			
	Automatyczne wyłączenie	Wył. - 60 minut			
	Licznik uśpienia	Wył. -12 godzin			
	Ust. gotow.	Sieć	Wł./Wył.		
		Uaktywnij wyjście VGA	Wł./Wył.		
		Uaktywnij wyjście audio	Wł./Wył.		
		Szybkie wyłączenie zasilania	Wł./Wył.		
		Inteligentne ponowne uruchomienie	Wł./Wył.		
		Prąd stały 12V	Wł./Wył.		
	Ustawienie sterowania przez sieć LAN	Przewodowa sieć LAN	Stan	Rozłącz / Połącz	
			DHCP	Wł./Wył.	
			Adres IP projektora		
			Maska podsieci		
			Domyślna brama		
			Serwer DNS		
			Zastosuj		
		Bezprzewod. sieć LAN	Stan		
			SSID		
			Adres IP		
		Ponowne uruchomienie sieci	Tryb połączenia		
			Uruchom ponownie / Anuluj		

Opcja	Ukryte napisy	Wył. / CC1~CC4 / T1~T2			
	Hasło	Zmień hasło	Wpr. nowe hasło	Potwierdź hasło	
		Hasło	Tak / Nie		
		Usuń hasło	Wpr. akt. hasło	Usuń hasło Tak / Nie	
	Licznik prezentacji	Okres licznika	0–240 Min		
		Pokaż licznik	Zawsze / 1 Min / 2 Min / 3 Min / Nigdy		
		Położenie licznika	Lewy górny / Lewy dolny / Prawy górny / Prawy dolny		
		Metoda odliczania licznika	Wstecz / W przód		
		Rozp. liczenie	Rozp. liczenie / WYŁ.		
	Duża wysokość	Wł./Wył.			
	Ustaw. lampy	Godz. lamp			
		Wyz. godz. lamp	Tak / Nie		
		Tryb EKO	Wł./Wył.		
		Dynamiczny timer ECO (RC)	Wył. / 5 / 10 / 15 / 20 / 25 / 30 min		
	Mój przycisk	Jasność / Kontrast / Ustaw. kolor. / Projekcja / Położenie menu / Ustawienia 3D / Tryb EKO / Tryb dynamiczny / Przezroczystość OSD / Ukryte napisy / Automatyczne wyłączenie / Licznik uśpienia / Auto źródło			
Wzorzec	Wył. / 1 / 2 / 3 / 4 / 5 / Użytkownik				
CEC	Wł./Wył.				
Domyślne fabrycz.	Tak / Nie				
Język	English / Deutsch / Français / Español / Italiano / Русский / 한국어 / ไทย / Português / 简体中文 / 繁體中文 / 日本語 / Nederlands / Svenska / Türkçe / Suomi / Polski / Indonesia / العربية / हिन्दी				
Informacje	?ródło wejścia				
	Rozdzielczość				
	Częstotliwość pozioma				
	Częstotliwość pionowa				
	Godz. lamp				
Adres MAC					

Obraz

Tryb kolorów

Dostępnych jest wiele fabrycznych ustawień wstępnych, zoptymalizowanych dla różnych typów obrazów.

- **Jasność:** Maksymalna jasność wyświetlanego obrazu. Ten tryb jest odpowiedni dla miejsc, w których wymagany jest bardzo wysoki poziom jasności.
- **PC:** Przeznaczony do prezentacji w oświetleniu dziennym w celu dostosowania do kolorów komputera PC lub komputera notebook.
- **Gra:** Odpowiednie do gier.
- **Film:** Odpowiedni do odtwarzania kolorowych filmów. Ten tryb jest odpowiedni do oglądania w zaciemnionych miejscach (słabo oświetlonych).
- **ViewMatch:** Przełączanie pomiędzy wysoką jasnością a dokładnym odwzorowaniem kolorów.
- **Użytkownik 1:** Zapamiętanie zdefiniowanych ustawień użytkownika 1.
- **Użytkownik 2:** Zapamiętanie zdefiniowanych ustawień użytkownika 2.
- **Biała tabl.:** Do projekcji na ekranie typu biała tablica.
- **DICOM SIM:** Zalecane do plików w formacie DICOM w trybie symulacji.
- **Ziel. tabl.:** Do projekcji na ekranie typu zielona tablica.

Uwaga

- *Opcja DCIM SIM służy wyłącznie do ćwiczeń lub jako odniesienie. Nie jest używana do rzeczywistej diagnostyki.*
- *DICOM jest stosowane w przetwarzaniu obrazów cyfrowych i komunikacji w medycynie. Jest to standard utworzony przez American College of Radiology i National Electrical Manufacturers Association. Ten standard określa metodę przetwarzania danych obrazu cyfrowego do przenoszenia z jednego systemu do drugiego.*

Tryb odnies.

Należy wybrać tryb najbliższy żądanej jakości obrazu, a następnie dokonać dalszej jego regulacji. Ta funkcja jest dostępna tylko wtedy, gdy wybrany został tryb Użytkownik 1 lub Użytkownik 2.

- **Jasność:** Maksymalna jasność wyświetlanego obrazu. Ten tryb jest odpowiedni dla miejsc, w których wymagany jest bardzo wysoki poziom jasności.
- **PC:** Przeznaczony do prezentacji w oświetleniu dziennym w celu dostosowania do kolorów komputera PC lub komputera notebook.
- **Gra:** Odpowiednie do gier.
- **Film:** Odpowiedni do odtwarzania kolorowych filmów. Ten tryb jest odpowiedni do oglądania w zaciemnionych miejscach (słabo oświetlonych).
- **ViewMatch:** Przełączanie pomiędzy wysoką jasnością a dokładnym odwzorowaniem kolorów.

Jasność

Rozjaśnienie lub przyciemnienie obrazu.

Kontrast

Ustawienie różnicy pomiędzy jasnymi i ciemnymi miejscami.

Ustaw. kolor.

Regulacja temperatury barwowej. Przy wyższej temperaturze ekran wygląda chłodniej; przy niższej temperaturze ekran wygląda cieplej. Po wybraniu trybu „Użytkownik” można zmienić intensywność każdego z 3 kolorów (Wzmocnienie czerwonego, Wzmocnienie zielonego, Wzmocnienie niebieskiego) w celu dostosowania temperatury barwowej.

Kolor użytkownika

Opcja Kolor użytkownika pozwala na regulację sześciu kolorów (RGBCMY). Po wybraniu danego koloru można niezależnie dostosować jego zakres, odcień, nasycenie i wzmocnienie zgodnie z preferencjami.

Natęż. bieli

Zwiększenie jasności białych miejsc.

Gamma

Efekt reprezentacji ciemnej scenarii. Przy wyższej wartości gamma, ciemna sceneria wygląda jaśniej.

Format obrazu

Wybór dopasowania obrazu do ekranu:

- Autom.: Proporcjonalne skalowanie obrazu w celu dopasowania wysokości i szerokości do natywnej rozdzielczości projektora. Wyświetlanie obrazu na możliwie największym obszarze ekranu bez zmiany współczynnika proporcji obrazu źródłowego.
- 4:3: Skalowanie obrazu w celu wyświetlenia na środku ekranu o współczynniku proporcji 4:3.
- 16:9: Skalowanie obrazu w celu wyświetlenia na środku ekranu o współczynniku proporcji 16:9.
- 16:10: Skalowanie obrazu w celu wyświetlenia na środku ekranu o współczynniku proporcji 16:10.
- Szeroki/Anamorficzny: Minimalizacja zniekształceń współczynnika proporcji przez zachowanie możliwie najbliższej wartości oryginalnego współczynnika proporcji na środku obrazu i rozłożenie większej części zniekształceń na krawędziach wyświetlanego obrazu.

Uwaga

- *Szeroki dla modelu XGA; Anamorficzny dla modelu WXGA.*
- *16:10 wyłącznie dla modelu PJD7533w / PJD8633ws.*

Tryb dynamiczny

Należy wybrać opcję „Wł.” w celu przyciemnienia lampy projektora, dzięki czemu możliwe będzie automatyczne wykrywanie poziomu jasności zawartości i zmniejszenie zużycia energii przez lampę (nawet o 70 procent). Wybór opcji „Wył.” powoduje wyłączenie pozycji Tryb dynamiczny.

Uwaga

- *Po wybraniu dla pozycji Tryb dynamiczny opcji „Wł.” pozycja Tryb EKO zostanie wyszarzona.*

Korekcja trapezowa

Ręczna korekcja zniekształconych obrazów z powodu projekcji pod kątem.

Naciśnij przycisk Korekcja trapezowa ▲/▼ na projektorze lub pilocie zdalnego sterowania, aby wyświetlić stronę korekcji trapezowej.

Naciśnij przycisk ▲, aby skorygować zniekształcenia trapezowe w górnej części obrazu.

Naciśnij przycisk ▼, aby skorygować zniekształcenia trapezowe w dolnej części obrazu.

Ustawienia 3D

Ten projektor jest wyposażony w funkcję 3D umożliwiającą oglądanie filmów, klipów wideo i wydarzeń sportowych w trybie 3D, w którym odwzorowanie głębi obrazów zapewnia bardziej realistyczne wrażenia. Aby móc oglądać obrazy 3D, należy założyć okulary 3D.

Synchronizacja 3D

Funkcję tę należy włączyć w celu skorygowania problemu związanego z odwróceniem głębi obrazu.

Format 3D

Za pomocą tej funkcji należy wybrać odpowiedni format 3D, jeśli projektor nie może go rozpoznać.

Jeśli źródłem sygnału 3D jest urządzenie zgodne z HDMI 1.4a, projektor wykryje sygnał dla pozycji Synchronizacja 3D; po wykryciu sygnału obrazy zostaną wyświetlone automatycznie w formacie 3D. W innym wypadku konieczny może być ręczny wybór formatu pozycji Synchronizacja 3D w celu zapewnienia prawidłowego wyświetlania obrazów 3D.

Uwaga

- *Pozycja Format 3D jest dostępna, gdy dla pozycji Synchronizacja 3D wybrana jest opcja „Wł.”.*
- *Gdy źródłem wejścia jest HDMI, ustawienie domyślne to „Autom.”.*
- *Gdy źródłem wejścia jest sygnał wideo lub z komputera, ustawienie domyślne to „Obok siebie”. Opcja „Autom.” będzie niedostępna.*
- *Poziom jasności wyświetlanego obrazu zostanie zmniejszony.*
- *Nie będzie można dostosować pozycji Tryb kolorów.*

Odwr. synchr. 3D

- Wł.: Odwrócenie zawartości lewej i prawej ramki.
- Wył.: Domyślna zawartość ramki.

Wideo/Audio

Częstotl.

Regulacja taktowania projektora w stosunku do komputera.

Uwaga

- *Ta funkcja jest obsługiwana tylko w trybie komputera.*

Śledzen.

Regulacja fazy projektora w stosunku do komputera.

Uwaga

- Ta funkcja jest obsługiwana tylko w trybie komputera.

Położ. poz. (Pozycja pozioma)

Regulacja obrazu w lewo lub w prawo w obrębie obszaru projekcji.

Poł. pion. (Pozycja pionowa)

Regulacja obrazu w górę lub w dół w obrębie obszaru projekcji.

Powiększenie

Używanie pilota zdalnego sterowania

1. Naciśnij przycisk Magnify na pilocie zdalnego sterowania, aby wyświetlić pasek powiększenia.
2. Naciśnij przycisk ◀/▶, aby odpowiednio powiększyć obraz.
3. Naciśnij przycisk „Enter” na projektorze lub na pilocie, aby przełączyć się na tryb panoramowania, a następnie naciśnij strzałki kierunkowe w celu nawigacji na obrazie. W celu włączenia trybu panoramowania na ekranie musi być widoczny pasek powiększenia.
4. Aby zmniejszyć rozmiar obrazu, naciśnij przycisk Magnify, a następnie naciśnij kilkakrotnie przycisk ◀ do momentu przywrócenia oryginalnego rozmiaru obrazu.

Używanie menu OSD

1. Naciśnij przycisk **MENU/EXIT** na projektorze lub przycisk **Menu** na pilocie zdalnego sterowania, a następnie naciśnij przycisk ▶, aż do podświetlenia menu Video/Audio.
2. Naciśnij przycisk ▶ w celu podświetlenia pozycji Powiększenie.
3. Powtórz czynności 2–4 z powyższej sekcji Używanie pilota zdalnego sterowania.

Ustawienie wideo

Umożliwia przejście do menu Ustawienie wideo.

- Ostrość: Wyostrenie lub zmiękczenie obrazu.
- Odcień: Przełączenie kolorów w kierunku czerwonego lub zielonego.
- Nasylenie: Regulacja obrazu video z czarno-białego do w pełni nasyconych kolorów.

Ustaw. dźwięku

Umożliwia przejście do menu Ustaw. dźwięku.

- Głośność: Regulacja poziomu głośności projektora.
- Wycisz: Włączanie i wyłączanie dźwięku projektora.
- Wejście audio: Przełącz funkcję Wejście audio 2 dla funkcji Wejście audio lub Wejście mikrofonu.
- Głośność mikrofonu: Regulacja poziomu głośności mikrofonu.

Ustaw.

Projekcja

Regulacja obrazu w celu dopasowania orientacji projektora: prosto lub dołem w górę, z przodu lub z tyłu ekranu. Odpowiednio zamiana lub odwrócenie obrazu.

Menu Ustaw.

Umożliwia przejście do menu Menu Ustaw.

- Położenie menu: Wybór lokalizacji menu na wyświetlonym ekranie.
- Menu Czas wyśw.: Czas wyświetlania menu OSD (przy czasie bezczynności liczonym w sekundach).
- Przezroczystość OSD: Wybierz, aby zmienić poziom przezroczystości tła OSD.

Format HDMI

Automatyczny lub ręczny wybór odpowiedniego formatu HDMI.

Uwaga

- *Ta funkcja jest dostępna pod warunkiem korzystania z wejścia HDMI.*
- *Po ustawieniu formatu HDMI na „Autom.”, opcja Zakres HDMI zostanie wyszarzona.*

Zakres HDMI

- Rozszerzony: Zakres sygnału wyjścia HDMI to 0–255.
- Normalny: Zakres sygnału wyjścia HDMI to 16–235.

Pusty ekran

Wybór koloru ekranu po uaktywnieniu funkcji Pusty ekran.

Ekran startowy

Umożliwia wybór ekranu wyświetlanego przy uruchomieniu projektora. Dostępne są cztery opcje: Logo ViewSonic, Czarny ekran, Zdjęcie ekranu lub Niebieski ekran.

Komunikat

Włączenie lub wyłączenie pokazywania komunikatów w prawym, dolnym rogu ekranu.

Auto źródło

Automatyczne skanowanie wszystkich źródeł wejścia po wybraniu dla tej funkcji opcji Wł. w menu OSD.

Po wybraniu dla funkcji Auto źródło opcji Wył. wyłączony zostanie proces automatycznego skanowania sygnału i ustawione zostanie preferowane źródło sygnału.

Automatyczne wyłączenie

Umożliwia automatyczne wyłączenie projektora, jeśli w ustawionym czasie nie zostanie wykryty żaden sygnał wejścia.

Licznik uśpienia

Niezależnie od tego, czy projektor wykryje sygnał czy nie, zostanie wyłączony automatycznie po zakończeniu odliczania ustawionego czasu.

Ust. gotow.

Sieć

Ustawienie, czy funkcja sieci ma działać po przejściu projektora do trybu gotowości (wyłączone zasilanie, ale utrzymane podłączenie do zasilania prądem zmiennym).

Uwaga

- *Przy wyłączeniu sieci, zużycie energii jest mniejsze niż 0,5W.*
- *Po włączeniu funkcji **Oszczędzanie energii**, nie są dostępne ustawienia **Uaktywnij wyjście VGA** i **Uaktywnij wyjście audio**.*

Uaktywnij wyjście VGA

Określanie, czy funkcja gniazda VGA OUT ma działać po przejściu projektora w tryb wstrzymania (wyłączony, ale nadal podłączony do gniazda elektrycznego).

Wyjście aktywnego audio

Określanie, czy funkcja wyjścia audio ma działać po przejściu projektora w tryb wstrzymania (wyłączony, ale nadal podłączony do gniazda elektrycznego).

Szybkie wyłączenie zasilania

- Wł.: Projektor wyłączy się bezpośrednio bez procesu chłodzenia.
- Wył.: Projektor wyłączy się po zakończeniu normalnego procesu chłodzenia.

Inteligentne ponowne uruchomienie

Po wybraniu opcji Wł. projektor będzie można uruchomić ponownie od razu w ciągu 3 minut od wyłączenia. Jeśli projektor nie zostanie włączony ponownie w ciągu 3 minut, zostanie przełączony do trybu wstrzymania.

Prąd stały 12V

Ustawienie, czy funkcja Zasilanie prądem stałym 12V ma działać, po przejściu projektora do trybu gotowości (wyłączone zasilanie, ale utrzymane podłączenie do zasilania prądem zmiennym).

Ustawienie sterowania przez sieć LAN

Przewodowa sieć LAN

Umożliwia konfigurację ustawień przewodowej sieci LAN. Sprawdź stronę [38](#).

- Stan: Wyświetla stan projektora.
- DHCP: Skrót od Dynamic Host Configuration Protocol (Protokół dynamicznej konfiguracji hosta). Protokół ten automatycznie przydziela adres IP urządzeniom sieciowym.
 - Po ustawieniu „DHCP” na „Wł.”, uzyskanie adresu IP z serwera DHCP zajmie trochę czasu.
 - Ustawienie „DHCP” na „Wył.” oznacza, że użytkownik ustawi adres IP ręcznie.
- Adres IP projektora: Adres numeryczny umożliwiający identyfikację komputerów sieciowych. Funkcja ta może być używana wyłącznie po ustawieniu DHCP na Wył..
 - Adres IP to numer, który identyfikuje projektor w sieci. W tej samej sieci nie mogą istnieć dwa urządzenia z takimi samymi adresami IP.
 - Nie można ustawiać adresu IP „0.0.0.0”.

- Maska podsieci: Wartość numeryczna definiująca liczbę bitów używanych dla adresu sieciowego podzielonej sieci (lub podsieci) w adresie IP. Funkcja ta może być używana wyłącznie po ustawieniu DHCP na Wył..
 - Nie można ustawiać maski podsieci „0.0.0.0”.
- Domyślna bramka: Serwer (lub router) do komunikacji w sieciach (podsieciach) podzielonych przez maskę podsieci. Funkcja ta może być używana wyłącznie po ustawieniu DHCP na Wył..
- Serwer DNS: Adres ustawień serwera DNS, przy wyłączonym DHCP.
- Zastosuj: Zapisanie i wykonanie ustawień przewodowej sieci LAN.

Bezprzewod. sieć LAN

Umożliwia konfigurację ustawień bezprzewodowej sieci LAN. Sprawdź stronę [39](#).

- Stan: Wyświetla stan projektora.
- SSID: Wyświetla informację o SSID projektora.
- Adres IP: Adres numeryczny umożliwiający identyfikację komputerów sieciowych. Funkcja ta może być używana wyłącznie po ustawieniu DHCP na Wył..
 - Adres IP to numer, który identyfikuje projektor w sieci. W tej samej sieci nie mogą istnieć dwa urządzenia z takimi samymi adresami IP.
 - Nie można ustawiać adresu IP „0.0.0.0”.
- Tryb połączenia: Metody połączenia z sieciami bezprzewodowymi z włączonymi urządzeniami Wi-Fi.

Ponowne uruchomienie sieci

Po wykryciu awarii połączenia sieciowego, jeśli potrzebne jest ponowne uruchomienie ustawień sieci, przejdź do menu **Ustaw. > Ustawienie sterowania przez sieć LAN > Ponowne uruchomienie sieci** w celu ponownego uruchomienia funkcji sieci.

Opcja

Ukryte napisy

Włączenie lub wyłączenie ukrytych napisów poprzez wybór CC1 (ukryte napisy 1, najbardziej popularny kanał), CC2, CC3, CC4, T1, T2, lub WYŁ.

Hasło

Ustawianie, zmienianie lub usuwanie hasła. Po dodaniu funkcji hasła, projekcja obrazu po włączeniu projektora będzie wymagała wprowadzenia wstępnie ustawionego hasła.

Licznik prezentacji

Przypomnienie dla wykonującego prezentację o zakończeniu prezentacji w określonych ramach czasowych.

Duża wysokość

Funkcji tej należy używać do umożliwienia stałego działania wentylatora z pełną szybkością, aby uzyskać prawidłowe chłodzenie wentylatora na dużej wysokości.

Ustaw. lampy

Umożliwia przejście do menu Ustaw. lampy.

- Godz. lamp: Wyświetlanie minionego czasu działania lampy (w godzinach).

- Wyz. godz. lamp: Wyzerowanie godzin lampy na 0 godzin.
- Tryb EKO: Funkcji tej należy używać do przyciemnienia wyjścia światła lampy projektora, co obniża zużycie energii i wydłuża żywotność lampy.
- Dynamiczny timer ECO (RC): Ustawianie licznika włączenia funkcji dynamicznego trybu EKO. Po upływie czasu licznika rozpocznie się przyciemnianie lampy projektora.

Mój przycisk

Umożliwia użytkownikom zdefiniowanie przycisku skrótu pilota zdalnego sterowania, a element funkcji jest wybierany w menu OSD.

Wzorzec

Projektor może wyświetlić kilka razy wzorce testowe. Wzorzec jest pomocny w regulacji rozmiaru ekranu oraz ostrości i pozwala sprawdzić, czy wyświetlany obraz jest wolny od zakłóceń.

CEC

Jeśli projektor jest podłączony do odtwarzacza DVD kablem HDMI, wybranie Wł. uaktywni odtwarzacz DVD podczas włączenia zasilania projektora.

Domyślne fabrycz.

Przywrócenie domyślnych ustawień fabrycznych.

Uwaga

- *Pozostaną tylko następujące ustawienia: Korekcja trapezowa, Hasło, Projekcja, Duża wysokość i Język.*

Język

Wybór języka używanego przez menu ekranowe.

Informacje

?ródło wejścia

Wyświetlanie informacji o bieżącym źródle wejścia.

Rozdzielczość

Wyświetlanie informacji o bieżącej rozdzielczości źródła wejścia.

Częstotliwość pozioma

Wyświetlanie informacji o bieżącej częstotliwości poziomej obrazu.

Częstotliwość pionowa

Wyświetlanie informacji o bieżącej częstotliwości pionowej obrazu.

Godz. lamp

Wyświetlanie minionego czasu działania lampy (w godzinach).

Adres MAC

Wyświetlanie adresu MAC.

Sterowanie projektorem przez sieć LAN

Projektorem można zarządzać lub sterować z jednego lub wielu zdalnych komputerów, gdy są one prawidłowo podłączone do tej samej lokalnej sieci.

Połączenie przewodowe

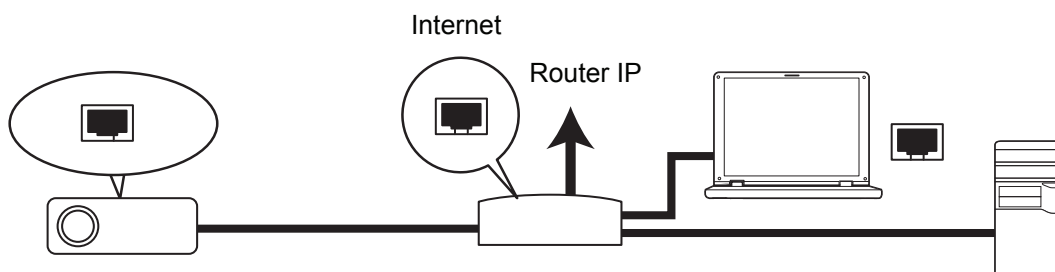

W środowisku DHCP:

1. Podłącz jeden koniec kabla RJ45 do gniazda wejścia RJ45 LAN projektora, a drugi koniec do portu RJ45 Ethernet lub routera.
2. Naciśnij **MENU/EXIT** na projektorze lub **Menu** na pilocie, a następnie przejdź do menu **Ustaw. > Ustawienie sterowania przez sieć LAN**.
3. Podświetl **Przewodowa sieć LAN** i naciśnij **ENTER** na projektorze lub **Enter** na pilocie zdalnego sterowania.
4. Upewnij się, że **Stan** wskazuje **Połącz**.
5. Naciśnij **▼**, aby podświetlić **DHCP** i naciśnij **◀ / ▶**, aby wybrać **Wł.**
6. Naciśnij **▼**, aby podświetlić **Zastosuj** i naciśnij **ENTER** na projektorze lub **Enter** na pilocie zdalnego sterowania.
7. Zaczekaj około 15 - 20 sekund, a następnie przejdź ponownie na stronę przewodowej sieci LAN. Wyświetlone zostaną ustawienia **Adres IP projektora**, **Maska podsieci**, **Domyślna brama** i **Serwer DNS**. Zapisz adres IP wyświetlony w wierszu **Adres IP projektora**.

Ważne

- *Jeśli Adres IP projektora nie pojawi się, skontaktuj się z administratorem sieci.*
- *Jeśli kable RJ45 nie są prawidłowo podłączone, ustawienia Adres IP, Maski podsieci, Domyślna brama oraz DNS będą pokazywały 0.0.0.0. Upewnij się, że kable są prawidłowo podłączone i wykonaj ponownie procedury powyżej.*
- *Aby połączyć się z projektorem w trybie oczekiwania projektora należy sprawdzić, czy wybrano RJ45 i uzyskać informacje Adres IP, Maski podsieci, Domyślna brama oraz DNS, przy włączonym projektorze.*

W środowisku innym niż DHCP:

1. Powtórz czynności 1-4 powyżej.
2. Naciśnij **▼**, aby podświetlić **DHCP** i naciśnij **◀ / ▶**, aby wybrać **Wył.**
3. Skontaktuj się z administratorem ITS w celu uzyskania informacji o ustawieniach **Adres IP projektora**, **Maski podsieci**, **Domyślna brama** i **Serwer DNS**.

4. Naciśnij ▼ , aby wybrać element do modyfikacji i naciśnij **ENTER** na projektorze lub **Enter** na pilocie zdalnego sterowania.
5. Naciśnij ◀ / ▶ , aby przesunąć kursor i wprowadzić wartość.
6. Aby zapisać ustawienia, naciśnij **ENTER** na projektorze lub **Enter** na pilocie zdalnego sterowania. Jeśli nie jest potrzebne zapisywanie ustawień, naciśnij **MENU/EXIT** na projektorze lub **Menu** na pilocie zdalnego sterowania.
7. Naciśnij ▼ , aby podświetlić **Zastosuj** i naciśnij **ENTER** na projektorze lub **Enter** na pilocie zdalnego sterowania.

👉 **Ważne**

- *Jeśli kable RJ45 nie są prawidłowo podłączone, ustawienia Adres IP, Maska podsieci, Domyślna brama oraz DNS będą pokazywały 0.0.0.0. Upewnij się, że kable są prawidłowo podłączone i wykonaj ponownie procedury powyżej.*
- *Aby połączyć się z projektorem w trybie oczekiwania projektora należy sprawdzić, czy wybrano RJ45 i uzyskać informacje Adres IP, Maska podsieci, Domyślna brama oraz DNS, przy włączonym projektorze.*

Połączenie bezprzewodowe

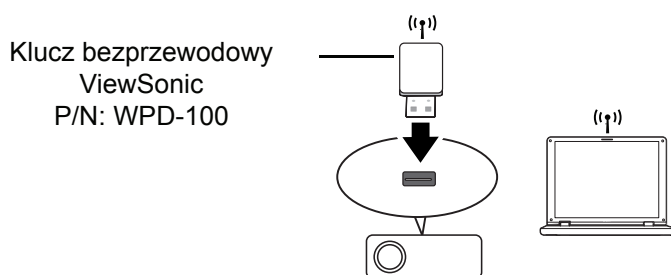

W celu bezprzewodowego połączenia z projektorem należy podłączyć klucz połączenia bezprzewodowego ViewSonic (opcjonalny) do złącza USB typu A projektora, a następnie wykonać kilka niezbędnych czynności konfiguracji w OSD.

1. Upewnij się, że projektor jest włączony.
2. Naciśnij **MENU/EXIT** na projektorze lub **Menu** na pilocie, a następnie przejdź do menu **Ustaw. > Ustawienie sterowania przez sieć LAN**.
3. Podświetl **Bezprzewod. sieć LAN** i naciśnij **ENTER** na projektorze lub **Enter** na pilocie zdalnego sterowania.
4. Upewnij się, że **Stan** wskazuje **Połącz**.
5. Upewnij się, że wyświetlana jest informacja **SSID**.
6. W trybie **AP** należy skorzystać z programu narzędziowego połączenia bezprzewodowego komputera, do wyszukania SSID projektorów i do połączenia z nimi. Hasło połączenia Wi-Fi przy pierwszym połączeniu to „87654321”. Następnie można wyszukać projektor z vsPresenter. Aby użyć trybu **Klient** należy podłączyć komputer i projektor do tego samego routera AP i utworzyć połączenia z adresem IP.

O trybach AP i Klient

W trybie AP należy użyć programu narzędziowego połączenia bezprzewodowego komputera, do wyszukania SSID projektora i połączyć się z projektorem. Następnie można wyszukać projektor z vsPresenter.

W trybie Klient należy podłączyć komputer i projektor do tego samego routera AP i utworzyć połączenia z adresem IP.

Następujący schemat pokazuje, jak uzyskać dostęp do Internetu w trybach AP i Klient.

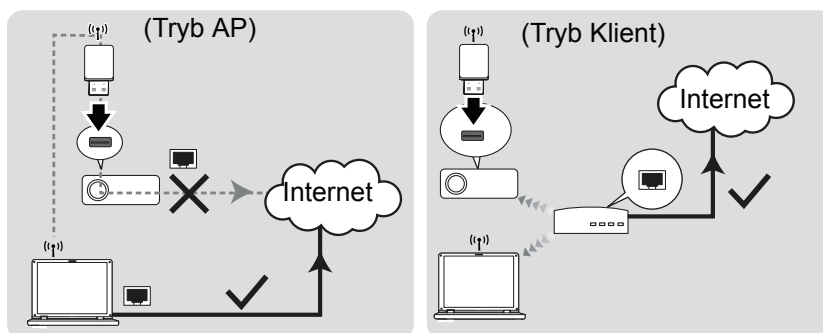

Ważne

- ***Dalsze informacje dotyczące trybów AP oraz Klient znajdują się w dokumentacji użytkownika routerów bezprzewodowych zwykle dostępnych w sklepach 3C.***

Sterowanie projektorem przez przeglądarkę sieci web

Po ustawieniu w projektorze prawidłowego adresu IP oraz, gdy projektor jest włączony lub znajduje się w trybie oczekiwania, do sterowania projektorem można użyć dowolny komputer w tej samej lokalnej sieci komputerowej.

Ważne

- *Jeśli używana jest przeglądarka Microsoft Internet Explorer należy sprawdzić, czy jest ona w wersji 7.0 lub wyższej.*
- *Pokazane w tym podręczniku ilustracje ekranów służą wyłącznie jako odniesienie i w rzeczywistości mogą wyglądać inaczej.*

1. Wprowadź adres projektora na pasku adresu przeglądarki i naciśnij Enter.



2. Nastąpi otwarcie strony sieci web ViewSonic Network Control (ViewSonic - Sterowanie przez sieć).



3. Kliknij Administrator Login (Zaloguj jako administrator) i w celu zalogowania wprowadź domyślne hasło „0000”.

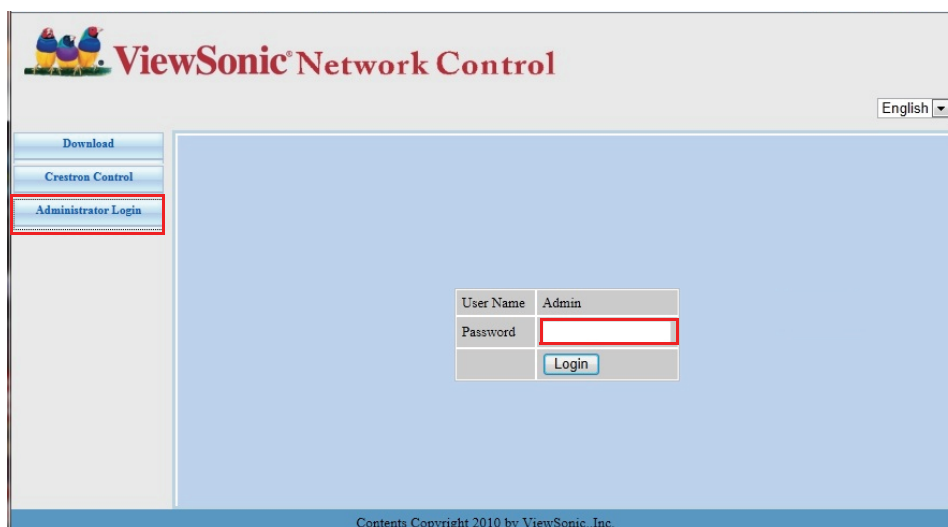

4. Pojawi się główna strona sieci web ViewSonic Network Control (ViewSonic - Sterowanie przez sieć).

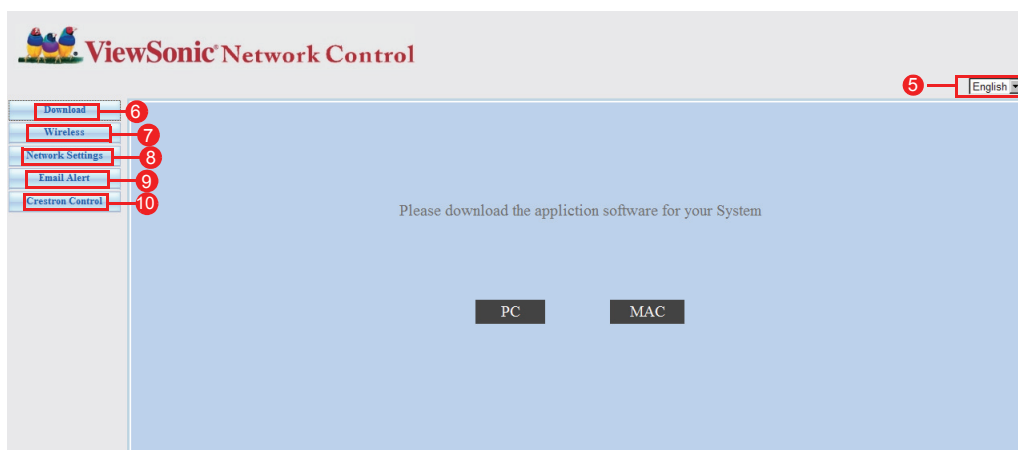

5. Aby zmienić język stron sieci web, kliknij strzałkę w dół, aby pokazać rozwijaną listę i wybrać wymagany język.
6. Aby pobrać vsPresenter, kliknij PC lub MAC, w zależności od systemu operacyjnego posiadanego komputera. Szczegółowe informacje znajdują się w części „Wyświetlanie obrazów przez vsPresenter” na stronie 47.
7. Strona Wireless (Połączenie) bezprzewodowe wyświetli informacje o bezprzewodowej sieci Lan.
8. Network Settings (Ustawienia sieci): Udostępnia ustawienia sieci.
9. Email Alert (Alarm przez e-mail): Umożliwia ustawienie serwera poczty i wysłanie komunikatów błędu systemu do administratora ITS.
10. Strona Crestron (eControl) wyświetla interfejs użytkownika Crestron eControl. Szczegółowe informacje znajdują się w części „Informacje o systemie sterowania Crestron” na stronie 43.

Informacje o systemie sterowania Crestron

1. Strona Crestron (eControl) wyświetla interfejs użytkownika Crestron eControl. Strona eControl udostępnia różne klucze wirtualne do sterowania projektorem lub do regulacji obrazów projektora.

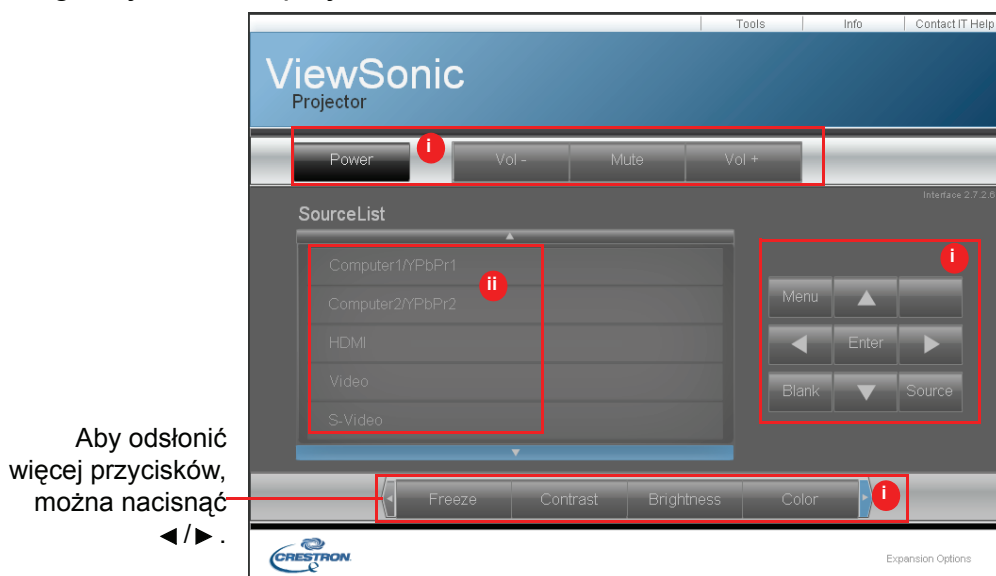

- i. Te przyciski działają w taki sam sposób jak przyciski w menu OSD lub przyciski na pilocie zdalnego sterowania.
- ii. Aby przełączyć pomiędzy sygnałami wejścia, kliknij wymagany sygnał.

Ważne

- **Przycisk Menu button można także wykorzystać do przechodzenia do poprzednich menu OSD, wychodzenia i zapisywania ustawień menu.**
- **Lista źródeł zależy od dostępnych złączy projektora.**
- **Gdy do zmiany ustawień OSD używany jest panel sterowania projektora lub pilot zdalnego sterowania, synchronizacja zmian w projektorze przez przeglądarkę sieci web, może trochę potrwać.**

2. Strona Tools (Narzędzi) umożliwia zarządzanie projektorem, konfigurację ustawień sterowania LAN i zabezpieczenie dostępu do zdalnego działania sieciowego tego projektora.

- i. Ta część jest wykorzystywana wyłącznie z systemem sterowania Crestron. Skontaktuj się z Creston lub sprawdź podręcznik użytkownika Crestron w celu uzyskania informacji o ustawieniach.
- ii. Ten obszar jest wykorzystywany do nadawania nazwy projektorowi, powiązania z określoną lokalizacją, przypisania strony odpowiedzialnej i regulacji ustawień sieciowych.
- iii. Ten obszar jest wykorzystywany do ustawiania haseł użytkownika i administratora. Włączenie zabezpieczenia hasłem, pozwoli uniknąć nieautoryzowanych zmian konfiguracji projektora.

Ważne

- Aby zapobiec błędom, na stronie Tools (narzędzi) można wprowadzać jedynie znaki angielskiego alfabetu i cyfry.
 - Po wykonaniu regulacji, naciśnij przycisk Send (Wyślij), po czym zostaną zapisane dane dla projektora.
- iv. Naciśnij **Exit (Zakończ)**, aby przejść z powrotem na stronę zdalnych operacji sieciowych.

Należy zwracać uwagę na ograniczenie długości wprowadzania (włącznie ze spacjami i innymi znakami interpunkcyjnymi) na liście poniżej:

Element kategorii	Długość wprowadzania	Maksymalna liczba znaków
Crestron Control (Sterowanie Crestron)	Adres IP	15
	ID IP	2
	Port	5
Projector (Projektor)	Nazwa projektora	10
	Lokalizacja	9
	Przydział	9
Network Configuration (Konfiguracja sieci)	DHCP (Włączone)	(nie dotyczy)
	Adres IP	15
	Maska podsieci	15
	Domyślna brama	15
User Password (Hasło użytkownika)	Włączone	(nie dotyczy)
	Nowe hasło	20
	Potwierdź	2
Admin Password (Hasło administratora)	Włączone	(nie dotyczy)
	Nowe hasło	20
	Potwierdź	20

3. Strona Info (Informacji) wyświetla informacje o stanie tego projektora.

Naciśnij **exit (zakończ)**, aby przejść z powrotem na stronę zdalnych operacji sieciowych Crestron.

4. Po naciśnięciu przycisku “Contact IT Help (Kontakt z pomocą IT)”, pojawi się okno Title (Tytuł), w prawym, górnym rogu ekranu. Administratorom/użytkownikom

oprogramowania RoomView, podłączonym do tej samej sieci lokalnej będzie można dostarczać wiadomości.

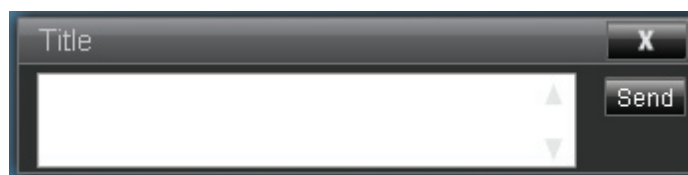

Ważne

- **Wiadomości należy dostarczać używając wyłącznie angielskich liter i cyfr.**

Dalsze informacje można uzyskać pod adresem <http://www.crestron.com> i www.crestron.com/getroomview.

****Crestron RoomView**

Na stronie „Edit Room (Pokój edycji)”, wprowadź IP Address (Adres IP) (lub nazwę hosta), jak pokazano w menu ekranowym (OSD) projektora i „05” dla IPID, „41794” dla zastrzeżonego portu sterowania Crestron.

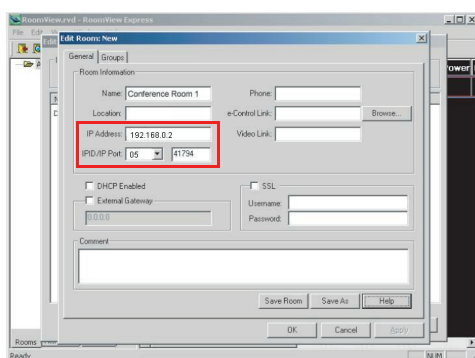

W celu uzyskania informacji o metodach wprowadzania ustawień i poleceń Crestron RoomView należy przejść do podanej poniżej strony sieci web, gdzie można uzyskać instrukcję użytkownika RoomView i dalsze informacje:

http://www.crestron.com/features/roomview_connected_embedded_projectors_devices/resources.asp

Wyświetlanie obrazów przez vsPresenter

Pobieranie i instalacja vsPresenter

vsPresenter to aplikacja działająca w komputerze PC. Pomaga ona w podłączeniu komputera do dostępnego projektora sieciowego i przeniesieniu zawartości pulpitu do projektora sieciowego przez połączenie z siecią lokalną.

1. Przejdź na stronę główną Network Control (Sterowania przez sieć). Aby uzyskać szczegółowe informacje, patrz czynności 1-2 na stronie 41.
2. Pobierz vsPresenter.
3. Po zakończeniu pobierania, zainstaluj oprogramowanie w komputerze, klikając plik exe. Wykonaj instrukcje ekranowe w celu dokończenia instalacji.
4. Uruchom vsPresenter.
5. Wybierz obszar wyświetlania, klikając 1, 2, 3, 4, L, R, Wszystko lub Tło, a następnie wprowadź hasło. Domyślne hasło to „0000”.

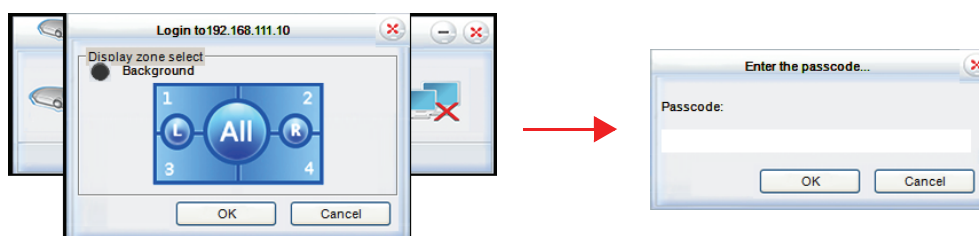

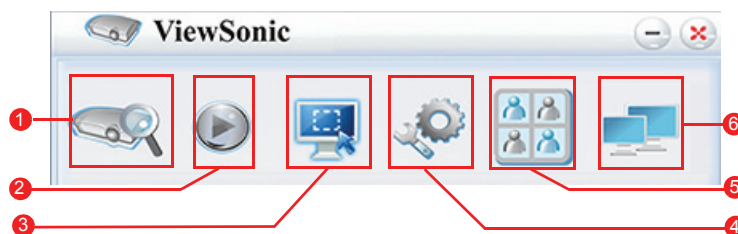

Używanie programu vsPresenter

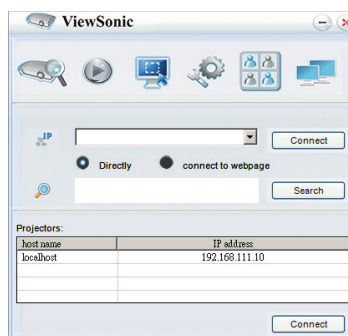

1. Strona Search (Szukaj) umożliwia wyszukanie i połączenie z projektorem.



- i. W celu połączenia z projektorem, wybierz Directly (Bezpośrednio), a następnie wpisz adres IP projektora i kliknij Connect (Połącz).

- ii. Aby wyszukać projektory, wystarczy kliknąć Search (Szukaj), aby wyświetlić wszystkie projektory w tej samej sieci lokalnej. Kliknij wymagane projektory na liście wyników wyszukiwania i kliknij Connect Directly (Połącz bezpośrednio). Można także wpisać wymaganą nazwę projektora i kliknąć Szukaj.
 - iii. Można połączyć się z systemem sterowania poprzez sieć web ViewSonic na stronie 42.
2. Aby zatrzymać na ekranie obraz projekcji, naciśnij . Wszelkie dalsze poruszenia nie będą widoczne na ekranie, aż do naciśnięcia .
 3. Można tu wybrać tryb odbicia lustrzanego lub tryb rozszerzenia.

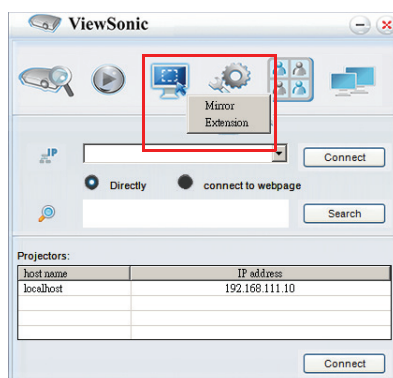

- i. Tryb Mirror (Odbicie lustrzane) służy do wyświetlania treści w komputerze.
 - ii. Tryb Extension (Rozszerzenie) służy do rozszerzenia wyświetlacza komputera na ekran projekcji.
4. Strona Setting (Ustawienia) umożliwia zaawansowaną konfigurację programu wsPresenter.







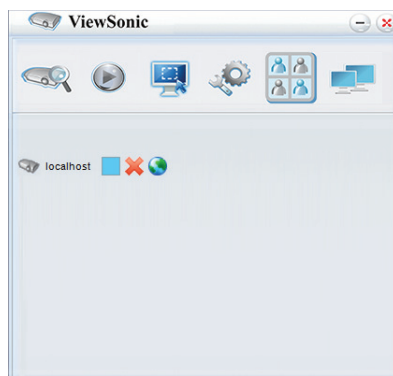



- i. W celu użycia Compatible Mode (Tryb zgodności), kliknij On (Wł.).
- ii. W celu użycia Audio Streaming (Strumień audio), kliknij On (Wł.). Kliknij Apply (Zastosuj).
- iii. Aby zmienić jakość obrazu dla wideo lub prezentacji, kliknij strzałkę w dół, aby pokazać rozwijaną listę i wybierz wymagany poziom jakości.
- iv. Na tej stronie są dostępne Software Information (Informacje o oprogramowaniu).

5. Funkcja Management vsPresenter (Zarządzanie vsPresenter) programu, umożliwia zarządzanie podłączonymi projektorami.

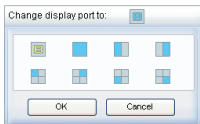

- W trybie konferencji:
 1. Kontrola jest możliwa wyłącznie przez administratora.
 2. Projektor może wyświetlać do 4 ekranów komputera.
- Funkcja Management vsPresenter (Zarządzanie vsPresenter) programu,, umożliwia ustawienie nazwy komputera.
- Aby uzyskać szczegółowe informacje dotyczące ikon, sprawdź następujące informacje:

Symbol	Opis	Symbol	Opis
	Jesteś normalnym użytkownikiem bez dostępu do zmiany hasła.		Odłączenie od projektora.
	Jesteś administratorem i masz uprawnienia do zmiany hasła.		Otwarcie strony sieci web Network Control (Sterowanie przez sieć).
	Jesteś użytkownikiem projektora.		Istnieje inny użytkownik projektora.
	Jesteś administratorem projektora.		Jesteś normalnym użytkownikiem projektora.
	Ustawienie obszaru wyświetlania dla projektora.		

6. Odłączenie

W celu odłączenia od projektora(ów), kliknij ikonę Disconnect (Odłącz).

Ważne

- **Przed użyciem vsPresenter należy sprawdzić, czy wyłączona jest inna sieć wirtualna.**

Wyświetlanie obrazów z urządzeniem pamięci USB

Projektor ma wbudowaną aplikację, która umożliwia wyświetlanie spakowanych obrazów w urządzeniu pamięci USB. Może to wyeliminować konieczność dostępu do źródła komputera.

Aby wyświetlić obrazy w urządzeniu pamięci USB:

1. Podłącz urządzenie pamięci USB do gniazda **TYPE A USB**.
2. Naciśnij przycisk **Source** i wybierz wejście USB A (Typ-A). Uwaga: Przy braku podłączonych innych źródeł i przy włączeniu **Auto źródło**, projektor automatycznie wybierze źródło USB A.
3. Naciśnij Enter i użyj ▲/▼ w celu wyboru jednego z trybów EZ Media.

Tryb Photo (Zdjęcie)

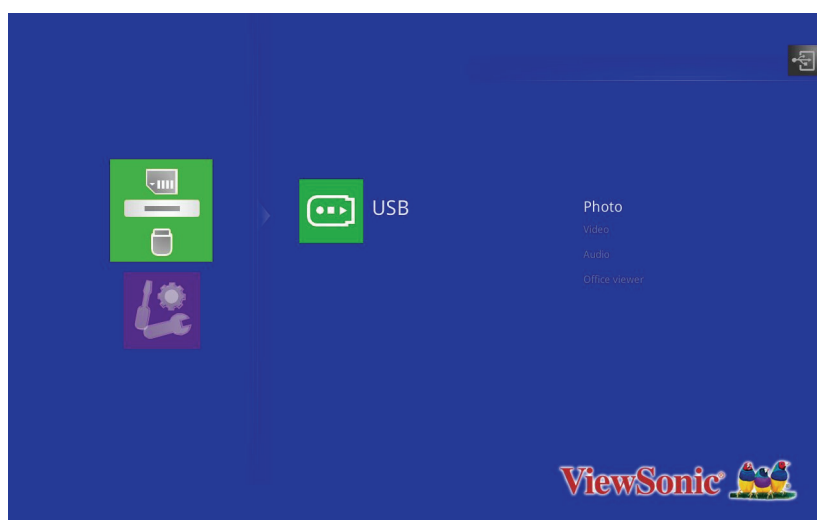

Foldery i obsługiwane pliki są reprezentowane w trybie miniaturkek.



Naciśnij przycisk	Czynność
W górę	Przewijanie miniaturek
W dół	
Lewo	
Prawo	
Enter	Otwarcie pliku
Zakończ	Przejdźcie do trybu Zdjęcie

Wyświetlenie obrazu

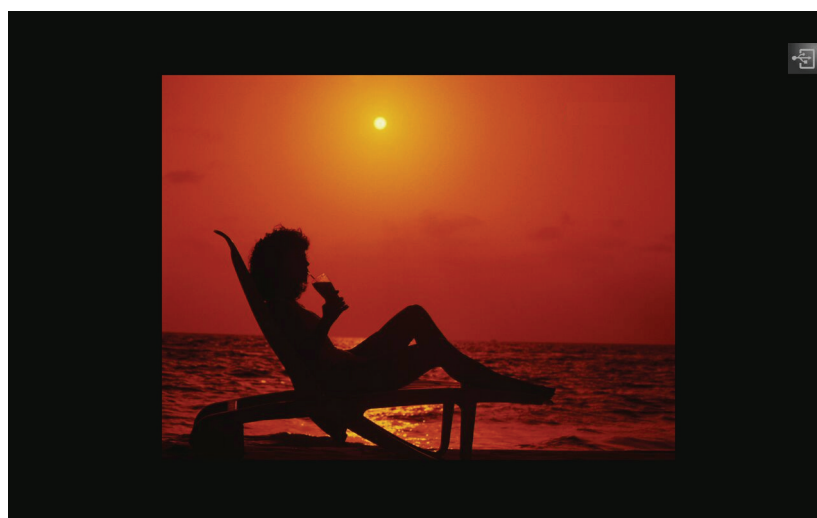

- Naciśnij AutoSync na pilocie, aby wyświetlić menu sterowania OSD.

Naciśnij przycisk	Czynność
W górę	Przejdźcie do poprzedniego zdjęcia.
W dół	Przejdźcie do następnego zdjęcia.
Enter	Uruchomienie pokazu slajdów.
Zakończ	Przejdźcie do trybu miniaturek.

Pokaz slajdów



- Czas trwania pokazu slajdów to 2 sek., 5 sek. i 10 sek.

Tryb Audio

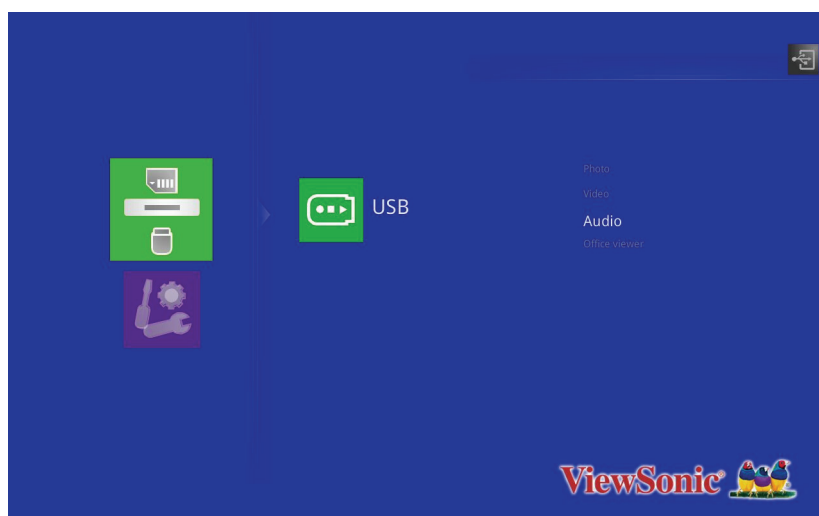

Na ekranie wyświetlana jest lista odtwarzania.

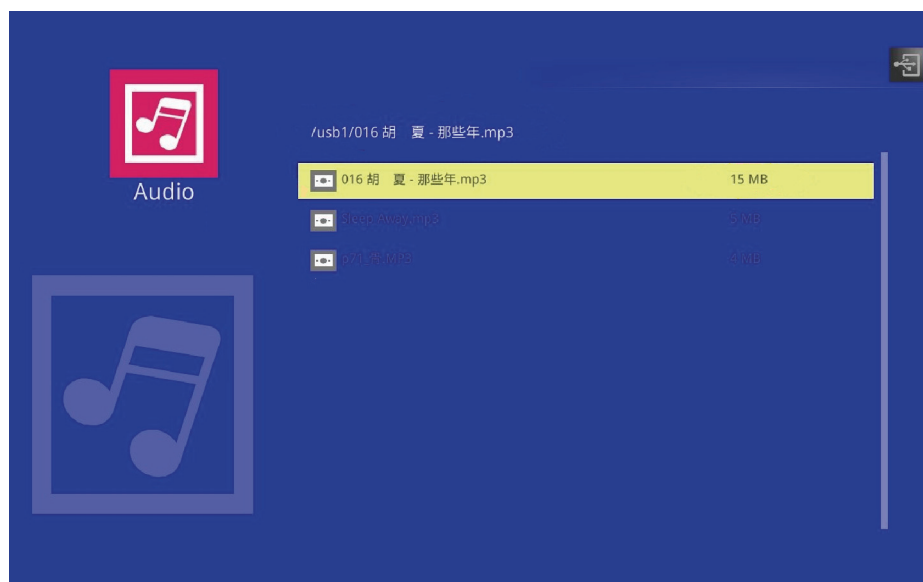

Naciśnij przycisk	Czynność
W górę	Przejdźcie do poprzedniego pliku audio
W dół	Przejdźcie do następnego pliku audio
Enter	Odtwarzanie audio
Zakończ	Przejdźcie z powrotem do trybu Audio

Podczas odtwarzania audio

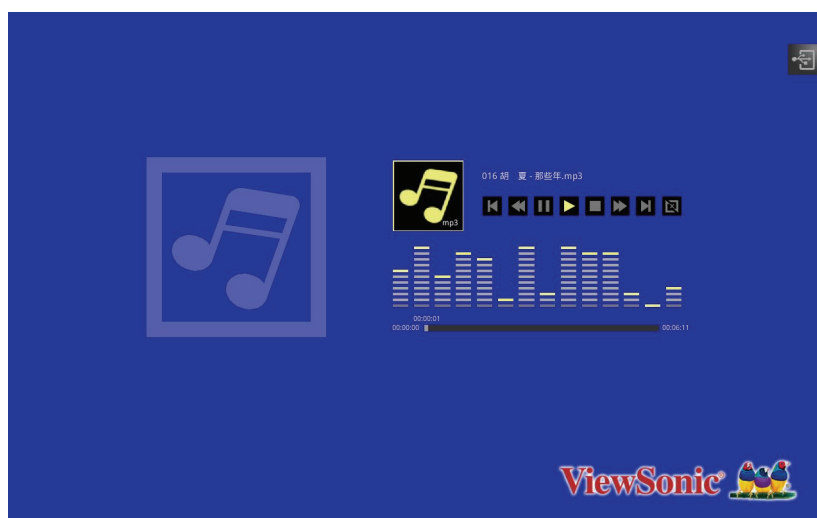

Naciśnij przycisk	Czynność
W górę	Przejdźcie do poprzedniego pliku audio
W dół	Przejdźcie do następnego pliku audio
Lewo	Szybkie odtwarzanie do tyłu
Prawo	Szybkie odtwarzanie do tyłu
Enter	Odtwarzaj/pauza
Zakończ	Przejdźcie z powrotem do listy odtwarzania

Tryb Video (Wideo)

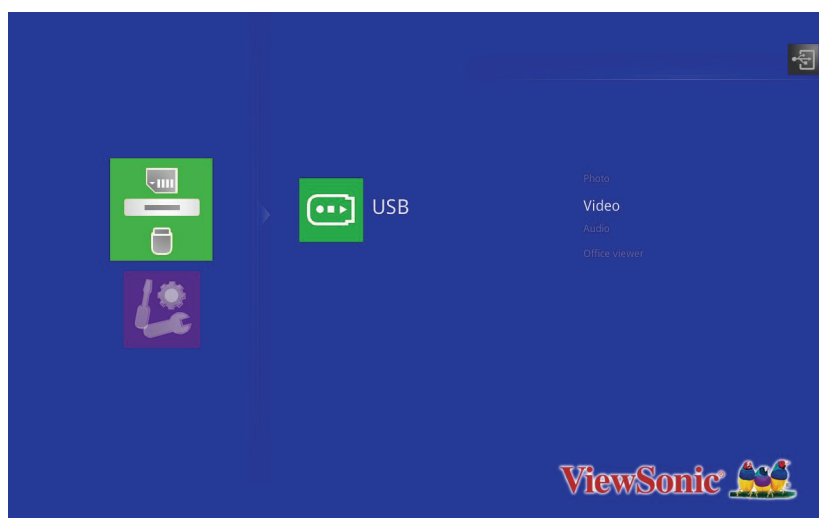

Na ekranie wyświetlana jest lista odtwarzania wideo.

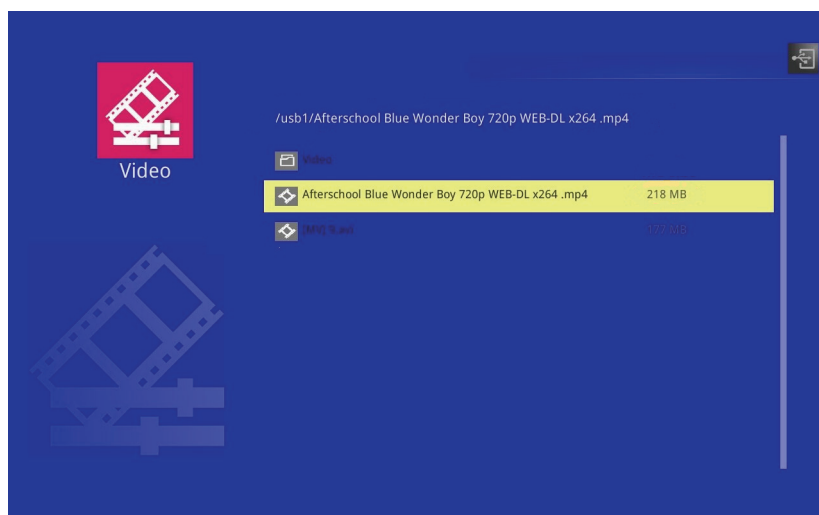

Naciśnij przycisk	Czynność
W górę	Przejdźcie do poprzedniego wideo
W dół	Przejdźcie do następnego wideo
Enter	Odtwarzanie wideo
Zakończ	Przejdźcie do trybu Wideo

Podczas odtwarzania wideo



- Przez kilka sekund wyświetlane jest menu sterowania OSD. Naciśnij Enter w celu ponownego wyświetlenia.

Naciśnij przycisk	Czynność
W górę	Przejdźcie do poprzedniego wideo
W dół	Przejdźcie do następnego wideo
Lewo	Szybkie odtwarzanie do tyłu
Prawo	Szybkie odtwarzanie do tyłu
Enter	Odtwarzaj/pauza
Zakończ	Przejdźcie z powrotem do listy odtwarzania

Tryb Office Viewer (Przeglądarki Office)

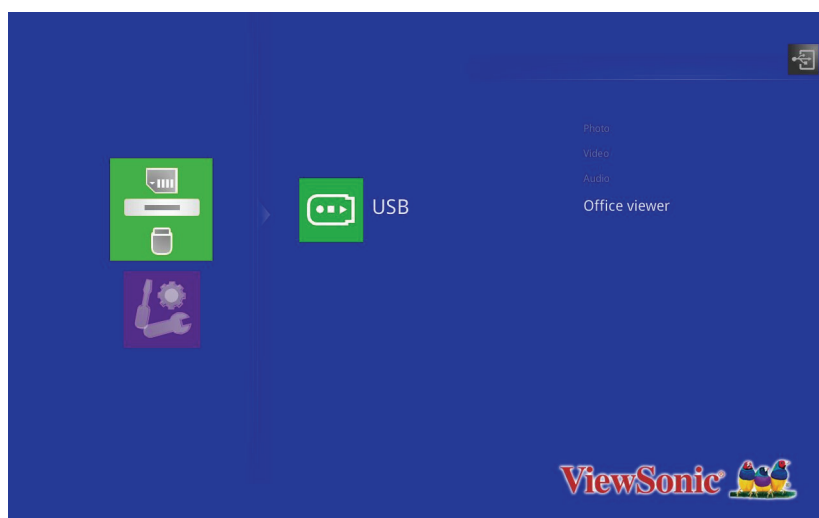

Na ekranie wyświetlana jest lista plików Office.

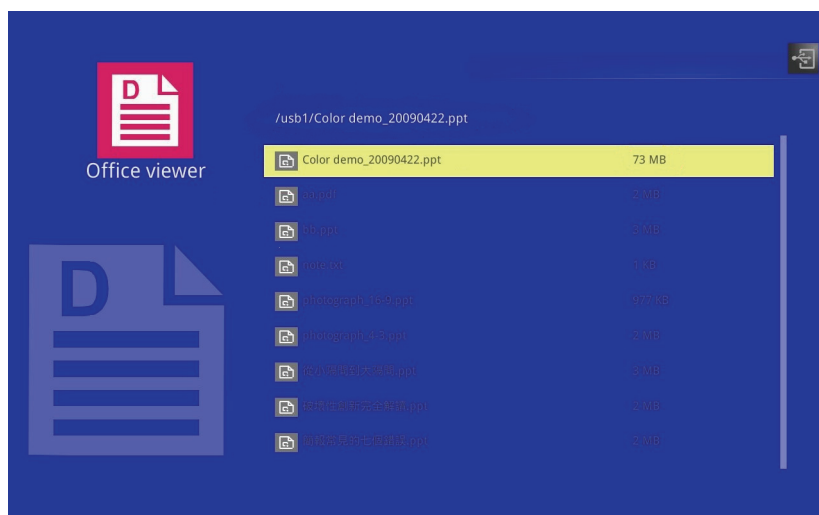

Naciśnij przycisk	Czynność
W górę	Przejdźcie do poprzedniego pliku
W dół	Przejdźcie do następnego pliku
Enter	Otwarcie pliku
Zakończ	Przejdźcie z powrotem do trybu Przeglądarki Office

Uwaga

- **PJD8333s / PJD7333 obsługuje rozdzielczość do 1600x1200.**
- **PJD8633ws / PJD7533w obsługuje rozdzielczość do 1680x1050.**

Jeśli wyświetlany jest plik Office

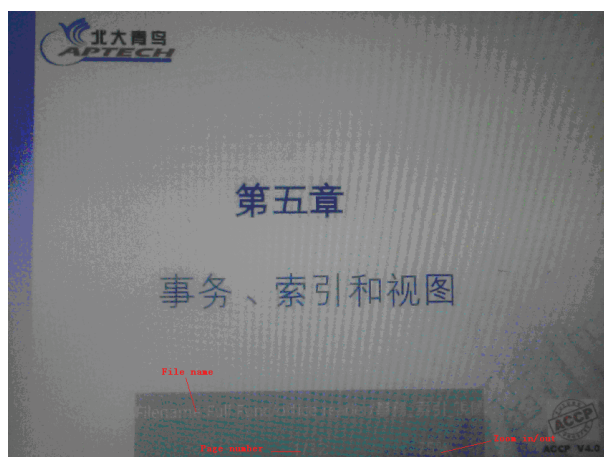

Naciśnij przycisk	Czynność
W górę	Strona w górę
W dół	Strona w dół
Lewo	Pomniejszyć
Prawo	Powiększyć
Zakończ	Przejdźcie z powrotem do listy plików

Ustawienia

System	Opis
Wersja	Wyświetlanie aktualnej wersji formware EZ Media.
Język	Ustawienie języka OSD EZ Media.
Aktualizuj	Ustawienie metody aktualizacji.
Tryb wyjścia	Ustawienie trybu wyjścia.

Wideo	Opis
Współczynnik wyświetlania	Ustawienie współczynnika wyświetlania.
Tryb Powtarzaj	Ustawienie trybu powtarzania.

Audio	Opis
Tryb Powtarzaj	Ustawienie trybu powtarzania.

Zdjęcie	Opis
Współczynnik wyświetlania	Ustawienie współczynnika wyświetlania.
Pokaz slajdów	Ustawienie, czy ma być uaktywniony pokaz slajdów.
Czas trwania pokazu slajdów	Ustawienie czasu wyświetlania każdego z obrazów.

Obsługiwane formaty plików

1. Obrazy

Format obrazu	Profil	Przestrzeń barw	Ograniczenie wielkości
JPEG	Podstawowy	YUV400	Bez ograniczeń
		YUV420	Bez ograniczeń
		YUV422	Bez ograniczeń
		YUV440	Bez ograniczeń
		YUV444	Bez ograniczeń
	Progresywny	YUV400	Szerokość <= 10240 i wysokość <= 6400
		YUV420	
		YUV422	
		YUV440	
		YUV444	
BMP	Bez ograniczeń	Bez ograniczeń	Bez ograniczeń

2. Audio

Format audio	Częstotliwość próbkowania (KHz)	Szybkość przesyłania (Kbps)
OGG	8-48	64-320
ADPCM-WAV	8-48	32-384
PCM-WAV	8-48	128-1536
AAC	8-48	8-256

3. Nagrywanie głosu

Format pliku	Format audio	Częstotliwość próbkowania (KHz)	Szybkość przesyłania (Kbps)
.wav	IMA-ADPCM	8	32
		16	64
		24	192
		48	384

4. Wideo

Rozszerzenia pliku	Audio/Wideo	Kodek	Obsługa profilu/ poziomu	Objaśnienie
.avi .divx .mkv	Wideo	MJPEG	Bez ograniczeń	
		H.264/AVC	Do profilu wysokiego, poziomy 1- 4.1 (1080P 30fps 20Mbps)	Obsługa mniej niż 4 klatek odniesienia
		XVID	Do profilu prosty zaawansowany (1080P 30fps 20Mbps)	
		MPEG2	Profil główny, poziomy niski i główny (1080P 30fps 20Mbps)	
		MPEG4	Profil zaawansowany prosty (obraz w ramce), poziomy 0-5 (1080P 30fps 20Mbps)	
.ts	Wideo	MPEG2	Profil główny, poziomy niski i główny (1080P 30fps 20Mbps)	
		H.264/AVC	Do profilu wysokiego, poziomy 1- 4.1 (1080P 30fps 20Mbps)	Obsługa mniej niż 4 klatek odniesienia
.dat .vob .mpg .mpeg	Wideo	MPEG1	Profil główny, poziomy niski i główny (1080P 30fps 20Mbps)	Brak obsługi obrazu D
		MPEG2	Profil główny, poziomy niski i główny (1080P 30fps 20Mbps)	
	Audio	MPEG-1 Layer I, II		
		MPEG-1 Layer III (mp3)		
.mov .mp4	Wideo	MPEG4	Profil zaawansowany prosty (obraz w ramce), poziomy 0-5 (1080P 30fps 20Mbps)	
		H.264/AVC	Do profilu wysokiego, poziomy 1- 4.1 (1080P 30fps 20Mbps)	Obsługa mniej niż 4 klatek odniesienia

5. Napisy

Format	Czcionka	Rozmiar napisów
Standardowy SRT	UTF-8 / UTF-16	4-bity do 448x200 2-bity do 896x200

Uwaga: BRAK obsługi mieszanego kodu w plikach napisów.

6. Przeglądarka Pícel Office

Format pliku	Obsługiwana wersja	Ograniczenie stron/linii	Ograniczenie wielkości	Komentarz
Adobe PDF	PDF 1.0	Do 1000 stron (Jeden plik)	Do 50MB	-
	PDF 1.1			
	PDF 1.2			
	PDF 1.3			
	PDF 1.4			
MS Word	British Word 95.	Ponieważ przeglądarka office nie ładuje wszystkich stron pliku MS Word w tym samym czasie, nie ma oczywistych ograniczeń stron i wierszy.	Do 50MB	Brak obsługi pogrubionego tekstu dla czcionki Uproszczony Chiński
	Word 97, 2000, 2002, 2003.			
	Word 2007(.docx), 2010(.docx)			
MS Excel	British Excel 5, 95.	Ograniczenie wierszy: do 595	Do 15MB	Brak obsługi arkuszy zabezpieczonych hasłem
	Excel 97, 2000, 2002, 2003.	Ograniczenie kolumn: do 256		
	Excel 2007(.xlsx), 2010(.xlsx).	Arkusz: do 100		
	Office XP Excel.	Uwaga: Żadne z wymienionych powyżej trzech ograniczeń nie pojawia się jednocześnie w jednym pliku excela		

Konserwacja urządzenia

Projektor wymaga prawidłowej konserwacji. Obiektyw należy czyścić z kurzu, brudu lub plam, które są wyświetlane na ekranie i pogarszają jakość obrazu. Jeśli jakiegokolwiek inne części wymagają wymiany należy skontaktować się z dostawcą lub wykwalifikowanym personelem serwisu. Podczas czyszczenia jakichkolwiek części projektora należy go zawsze wyłączyć i odłączyć od zasilania.

Ostrzeżenie

- ***Nigdy nie należy otwierać żadnych pokryw projektora. Niebezpieczne napięcie prądu elektrycznego wewnątrz projektora może spowodować poważne obrażenia. Nie należy próbować naprawiać tego produktu samodzielnie. Tylko wykwalifikowani pracownicy serwisu upoważnieni są do wykonywania wszelkich napraw.***

Czyszczenie obiektywu

Delikatnie wytrzyj obiektyw papierem do czyszczenia obiektywów. Nie należy dotykać obiektywu rękami.

Czyszczenie obudowy projektora

Delikatnie wytrzyj miękką szmatką. Jeśli nie można łatwo usunąć brudu i plam należy użyć miękkiej szmatki zwilżonej w wodzie lub wody i neutralnego detergentu oraz wytrzeć miękką, suchą szmatką.

Uwaga

- ***Przed rozpoczęciem prac konserwacyjnych wyłącz projektor i odłącz przewód prądu zmiennego od gniazda zasilania.***
- ***Przed czyszczeniem upewnij się, że obiektyw nie jest gorący.***
- ***Nie należy używać detergentów lub środków chemicznych innych niż wskazane powyżej. Nie należy używać benzenu lub rozpuszczalników.***
- ***Nie należy używać środków chemicznych w aerozolu.***
- ***Należy używać wyłącznie miękkiej szmatki lub papieru do czyszczenia obiektywu.***

Wymiana lampy

Ponieważ projektor długo pracuje, jego jasność stopniowo się zmniejsza, a lampa staje się bardziej podatna na pęknięcie. Zalecamy wymianę lampy, jeśli pojawi się komunikat z ostrzeżeniem. Nie należy próbować wymieniać lampy samodzielnie. W celu wymiany należy skontaktować się z wykwalifikowanym personelem serwisu.

Numer typu:

PJD8333s/PJD8633ws	PJD7333/PJD7533w
RLC-080	RLC-081

Uwaga

- *Zaraz po wyłączeniu projektora lampa jest bardzo gorąca. Jej dotknięcie może spowodować poparzenie palców. Podczas wymiany lampy należy poczekać co najmniej 45 minut na jej ostygnięcie.*
- *Nigdy nie należy dotykać szkła lampy. Nieprawidłowa obsługa lampy, włącznie z dotykiem szkła, może spowodować jej eksplozję.*
- *Żywotność lampy zależy od konkretnej lampy i od miejsca jej używania. Nie gwarantuje się takiej samej żywotności każdej lampy. Niektóre lampy mogą ulec awarii lub zakończyć swoją przydatność wcześniej niż inne, podobne lampy.*
- *Lampa może eksplodować w wyniku wibracji, drgań lub zużycia wynikającego z długotrwałego używania przy zbliżaniu się lampy do końca przydatności. Niebezpieczeństwo eksplozji zależy od środowiska lub warunków używania projektora i lampy.*
- *Podczas mocowania lub odłączania lampy należy zakładać rękawice ochronne i okulary.*
- *Częste cykle włączania - wyłączania, mogą uszkodzić lampę i skrócić czas jej przydatności. Należy poczekać około 5 minut na wyłączenie projektora po włączeniu zasilania.*
- *Nie należy używać lampy w pobliżu papieru, szmat lub innego palnego materiału, ani przykrywać jej takimi materiałami.*
- *Nie należy używać lampy w atmosferze z palnymi substancjami, takimi jak rozpuszczalnik.*
- *Podczas używania lampy w atmosferze zawierającej tlen (w powietrzu) należy dokładnie wywietrzyć miejsce lub pomieszczenie. Wdychanie ozonu może spowodować bóle głowy, mdłości, omdlenia i inne symptomy.*
- *W lampie znajduje się nieorganiczna rtęć. Jeśli lampa pęknie, rtęć z lampy może wydostać się na zewnątrz. Aby uniknąć wdychania oparów rtęci, jeśli lampa stłucze się należy bezzwłocznie opuścić to miejsce i wentylować je przez co najmniej 30 minut. W przeciwnym razie wdychanie może być szkodliwe dla zdrowia użytkownika.*

1. Wyłączenie projektora.
2. Po zainstalowaniu projektora pod sufitem, zdejmij go
3. Odłącz przewód zasilający.
4. Poluzuj śrubę z boku pokrywy lampy i zdejmij pokrywę.
5. Odkręć śruby z modułu lampy, podnieś uchwyt i wyciągnij moduł.
6. Włóż do projektora nowy moduł lampy i dokręć śruby.
7. Załóż ponownie pokrywę lampy i dokręć śrubę.
8. Włącz projektor. Jeśli po rozgrzaniu lampa nie uruchamia się, spróbuj przeinstalować lampę.
9. Wyzeruj godziny lampy. Sprawdź menu „**Opcja > Ustaw. lampy**”.

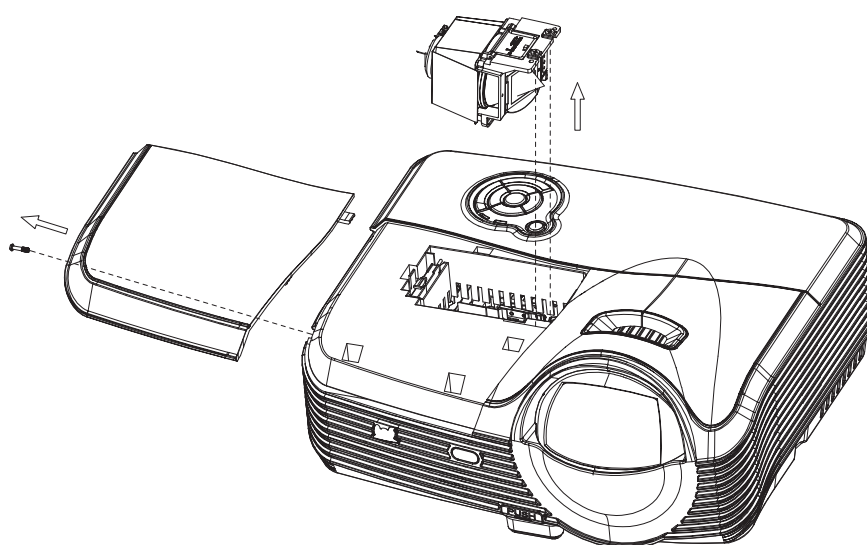

Uwaga

- *Zużyta lampę należy usunąć w sposób zgodny z lokalnymi przepisami.*
- *Upewnij się, że śruby są dokręcone prawidłowo. Niedokręcenie śrub do końca może spowodować obrażenia lub wypadki.*
- *Ponieważ lampa jest wykonana ze szkła należy uważać, aby nie upuścić urządzenia i nie zarysować szkła.*
- *Nie należy używać ponownie starej lampy. Może to spowodować jej eksplozję.*
- *Przed wymianą lampy należy upewnić się, że projektor jest wyłączony i odłączyć przewód zasilający prądu zmiennego.*
- *Nie należy używać projektora ze zdjętą pokrywą lampy.*

Specyfikacje

Nazwa modelu	PJD8333s	PJD8633ws	PJD7333	PJD7533w
System wyświetlania	Panel DLP Single 0,55"	Panel DLP Single 0,65"	Panel DLP Single 0,55"	Panel DLP Single 0,65"
Rozdzielczość	XGA (1024 × 768)	WXGA (1280 × 800)	XGA (1024 × 768)	WXGA (1280 × 800)
Zoom optyczny	Nie dotyczy	Nie dotyczy	1,6X	1,2X
F/Nr	2,7		2,55	2,58
Długość ogniskowej	5,445mm		16 - 25,5mm	21 - 25,6mm
Rozmiar ekranu	60" - 250"	60" - 250"	30" - 300"	30" - 300"
Lampa	240W	240W	330W	330W
Złącze wejścia	D-Sub 15-pinowe x 2, S-Video x 1, Video x 1, sygnał wejścia audio (złącze mini jack 3,5 mm stereo) x 2, HDMI x 1, wejście mikrofonu 3,5 mm x1, USB typ A x1 (obsługa napędu USB flash wyświetlacza i klucza bezprzewodowego wyświetlacza USB), USB typ mini-B x1 (obsługa wyświetlacza USB)			
Złącze wyjścia	15 pinowe D-Sub x 1, wyjście sygnału audio (gniazdo mini jack 3,5 mm stereo) x 1			
Złącze sterowania	RS-232 x 1, USB typ B x 1 (obsługa aktualizacji firmware i zdalnego sterowania myszą), RJ45 x 1, wyjście wyzwalacza prądu stałego 12-V x 1			
Głośnik	16 wat x 1			
Zgodność wideo	NTSC, NTSC 4.43 PAL, PAL-N, PAL M SECAM, HDTV (480i/p, 576p, 720p, 1080i/p), Composite video			
Częstotliwość skanowania	31 - 100 KHz			
Częstotliwość pozioma				
Częstotliwość pionowa				
Środowisko	Działanie: Temperatura: 0°C do 40°C Wilgotność: 10%-80% Przechowywanie: Temperatura: -20°C do 60°C Wilgotność: 30%-85%			
Wymagania dotyczące zasilania	Prąd zmienny 120-240 V, 50 - 60 Hz, 3,2A		Prąd zmienny 120-240 V, 50 - 60 Hz, 4,2A	
Zużycie energii	315 W (maks.)		355 W (maks.)	
Wymiary (S x G x W)	335,0 x 279,8 x 157,8 mm		335 x 264,2 x 157,8 mm	
Waga	3,6 kg (7,93 funta)		3,1 kg (6,83 funta)	
Uwaga: Konstrukcje i specyfikacje mogą ulec zmianie bez wcześniejszego powiadomienia.				

Wymiary

PJD8333s/PJD8633ws

335,0 mm (S) x 279,8 mm (G) x 157,8 mm (W)

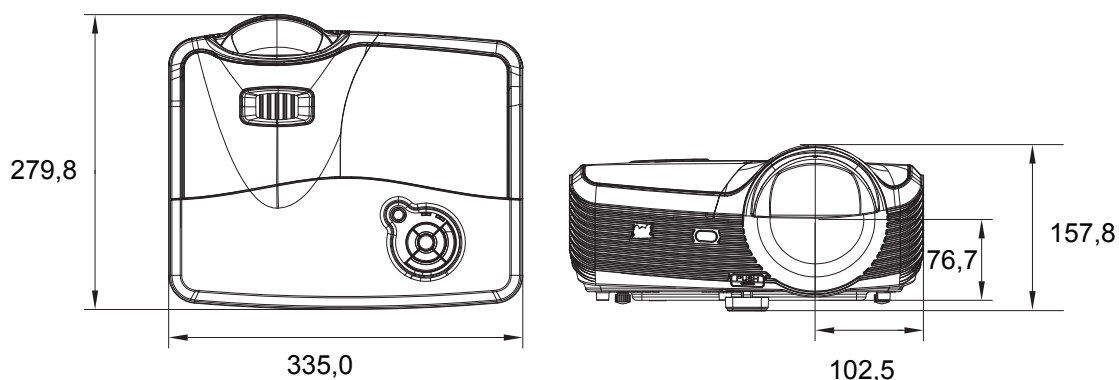

PJD7333/PJD7533w

335,0 mm (S) x 279,8 mm (G) x 157,8 mm (W)

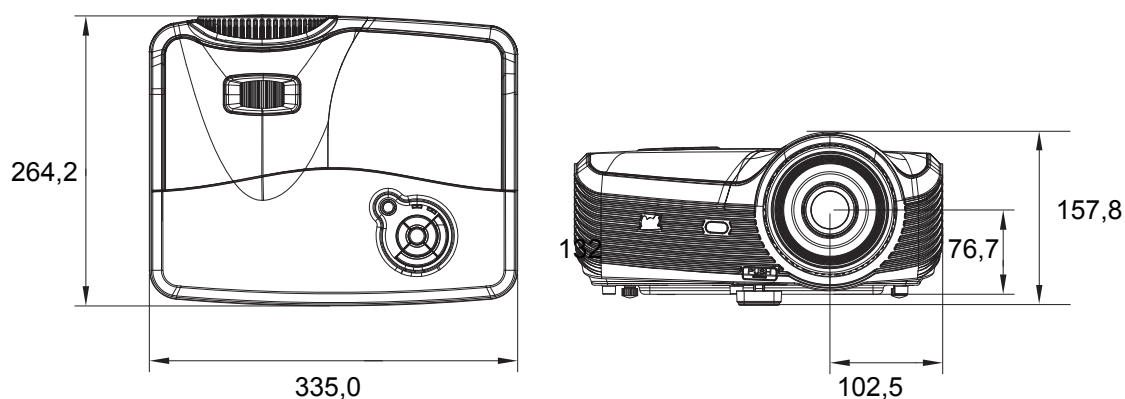

Instalacja przy montażu sufitowym

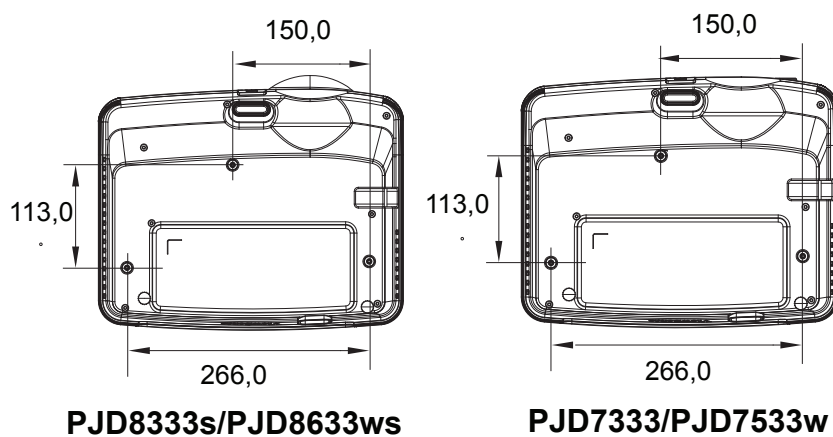

Śruby do montażu sufitowego:
M4 x 8 (Maks. L = 8 mm)

Jednostka: mm

Dodatek

Komunikaty wskaźników LED

Typ LED	Kolor	Stan	Znaczenie
Dioda LED zasilania	Niebieski	Lite	Tryb wstrzymania, po włączeniu trybu oszczędzania energii.
Dioda LED temperatury	Czerwony	Wył.	
Dioda LED lampy	Czerwony	Wył.	
Dioda LED zasilania	Niebieski	Migające	Tryb wstrzymania, po wyłączeniu trybu oszczędzania energii.
Dioda LED temperatury	Czerwony	Wył.	
Dioda LED lampy	Czerwony	Wył.	
Dioda LED zasilania	Niebieski	Migające	Uruchamianie
Dioda LED temperatury	Czerwony	Wył.	
Dioda LED lampy	Czerwony	Wył.	
Dioda LED zasilania	Niebieski	Lite	Normalna praca
Dioda LED temperatury	Czerwony	Wył.	
Dioda LED lampy	Czerwony	Wył.	
Dioda LED zasilania	Niebieski	Lite	Wyłączenie zasilania
Dioda LED temperatury	Czerwony	Wył.	
Dioda LED lampy	Czerwony	Wył.	
Dioda LED zasilania	Niebieski	Lite	Jeśli w systemie projektora wystąpią problemy z wentylatorami, projektor zostanie wyłączony.
Dioda LED temperatury	Czerwony	Migające	
Dioda LED lampy	Czerwony	Migające	
Dioda LED zasilania	Niebieski	Lite	Lampa osiągnęła koniec okresu przydatności i wkrótce należy ją wymienić. Lampa będzie kontynuowała działanie, aż do awarii. Zmień lampę. Jeśli lampa jest wyłączona, może źle działać balast.
Dioda LED temperatury	Czerwony	Wył.	
Dioda LED lampy	Czerwony	Migające	
Dioda LED zasilania	Niebieski	Migające	1. Za wysoka temperatura. Lampa wyłączy się. Silnik wentylatora chłodzi lampę. Lub 2. Proces chłodzenia po wyłączeniu projektora nie został zakończony i nastąpi jego ponowne uruchomienie.
Dioda LED temperatury	Czerwony	Migające	
Dioda LED lampy	Czerwony	Wył.	
Dioda LED zasilania	Niebieski	Migające	Nie powiodło się uruchomienie lampy. Jeśli temperatura jest za wysoka, wentylatory wykonają chłodzenie lampy.
Dioda LED temperatury	Czerwony	Wył.	
Dioda LED lampy	Czerwony	Lite	

Tryby zgodności

Komputer:

Rozdzielczość	Synchronizacja pozioma [kHz]	Synchronizacja pionowa [Hz]
640 x 350	37,9	85,0
640 x 480	24,6	50,0
	31,5	59,9
	37,9	72,8
	37,5	75,0
	43,3	85,0
	61,9	120,0
720 x 400	31,5	70,0
	37,9	85,0
800 x 600	31,0	50,0
	35,2	56,0
	37,9	60,3
	48,1	72,0
	46,9	75,0
	53,7	85,1
	76,3	120,0
1024 x 768	48,4	60,0
	56,5	70,1
	60,0	75,0
	68,7	85,0
	97,6	120,0
1152 x 864	67,5	75,0
1280 x 768	47,8	60,0
1280 x 960	60,0	60,0
	85,9	85,0
1280 x 1024	64,0	60,0
1400 x 1050	65,3	60,0
1600 x 1200	75,0	60,0
1680 x 1050	65,3	60,0

Wideo:

Zgodność	Rozdzielczość	Synchronizacja pozioma [kHz]	Synchronizacja pionowa [Hz]
480i	720 x 480	15,8	60
480p	720 x 480	31,5	60
576i	720 x 576	15,8	50
576p	720 x 576	31,3	50
720p	1280 x 720	37,5	50
720p	1280 x 720	45	60
1080i	1920 x 1080	33,8	60
1080i	1920 x 1080	28,1	50
1080p	1920 x 1080	67,5	60
1080p	1920 x 1080	56,3	50

Rozwiązywanie problemów

Przed wysłaniem projektora do naprawy należy sprawdzić symptomy i przedstawione poniżej rozwiązania. Jeśli problem utrzymuje się, skontaktuj się z lokalnym sprzedawcą lub punktem serwisowym. Sprawdź także część „Komunikaty wskaźników LED”.

Problemy ze startem

Jeśli nie świeci się żadne światło:

- Sprawdź, czy przewód zasilający jest pewnie podłączony do projektora oraz, że drugi koniec jest podłączony do gniazdka zasilania.
- Ponownie naciśnij przycisk zasilania.
- Odłącz przewód zasilający i zaczekaj chwilę, a następnie podłącz go i ponownie naciśnij przycisk zasilania.

Problemy z obrazem

Jeśli wyświetla się źródło wyszukiwania:

- Naciśnij **SOURCE** na projektorze lub **Source** na pilocie zdalnego sterowania, aby wybrać aktywne źródło wejścia.
- Upewnij się, że jest włączone i podłączone zewnętrzne źródło.
- W celu połączenia z komputerem, upewnij się, że jest włączony zewnętrzny port video komputera notebook. Sprawdź informacje w podręczniku komputera.

Brak ostrości obrazu:

- Upewnij się, że zdjęta została pokrywa obiektywu.
- Podczas wyświetlania menu ekranowego, wyreguluj pokrętko ostrości. (Rozmiar obrazu nie powinien się zmieniać; jeśli się zmienia, regulowane jest powiększenie, a nie ostrość).
- Sprawdź, czy obiektyw projektora nie wymaga czyszczenia.

Jeśli obraz miga lub jest niestabilny, przy połączeniu z komputerem:

- Naciśnij **Auto Sync** na pilocie zdalnego sterowania.
- Naciśnij **MENU** na projektorze lub **Menu** na pilocie, przejdź do **Wideo/Audio** i wyreguluj **Częstotl.** lub **Śledzen.**

Problemy z pilotem zdalnego sterowania

Jeśli pilot zdalnego sterowania nie działa:

- Sprawdź, czy nic nie blokuje pola widzenia odbiornika pilota zdalnego sterowania z przodu projektora. Użyj pilota zdalnego sterowania z odległości efektywnego połączenia.
- Wykieruj pilota zdalnego sterowania w ekran lub w tył projektora.
- Przesuń pilota zdalnego sterowania, aby znajdował się bardziej z przodu lub z tyłu projektora, nie za daleko w bok.

Komendy i konfiguracja RS-232

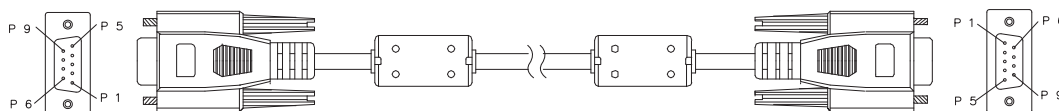

9 pinowy D-Sub

1	1 CD
2	RXD
3	TXD
4	DTR
5	MASA
6	DSR
7	RTS
8	CTS
9	RI

Lista przewodów

C1	KOLOR	C2
1	Czarny	1
2	Brązowy	3
3	Czerwony	2
4	Pomarańczowa	6
5	Zółty	5
6	Ziel.	4
7	Niebieski	8
8	Purpurowy	7
9	Biały	9
POWŁOKA	DW	POWŁOKA

Szybkość transmisji	115200 bps (domyślne)
Długość danych	8 bitów
Kontrola parzystości	Brak
Bit stopu	1 bitów
Sterowanie przepływem	Brak

Funkcja	Akcja	Kod sterowania
Zasilanie	Włączone zasilanie	BE,EF,10,05,00,C6,FF,11,11,01,00,01,00
	Wyłączone zasilanie	BE,EF,03,06,00,DC,DB,69,00,00,00,00,00
źródło wejścia	Komputer1	BE,EF,03,19,00,19,29,01,47,02,CC,CC,00
	Komputer2	BE,EF,03,19,1E,90,72,01,47,02,CC,CC,00
	S-Video	BE,EF,03,19,00,E8,69,01,47,02,CC,CC,00
	Video	BE,EF,03,19,00,78,A8,01,47,02,CC,CC,00
	HDMI	BE,EF,03,19,00,DA,2B,01,47,02,CC,CC,00
Pozycja projektora	Przód – stół	BE,EF,10,07,9F,9D,0E,0A,EF,00,00,00,00
	Tył – stół	BE,EF,10,07,9F,9D,0E,0A,EF,01,00,00,01
	Przód – sufit	BE,EF,10,07,9F,9D,0E,0A,EF,02,00,00,02
	Tył – sufit	BE,EF,10,07,9F,9D,0E,0A,EF,03,00,00,03
OSD	Menu	BE,EF,02,06,00,E9,D3,30,00,00,00,00,00
	Górze	BE,EF,02,06,00,6D,D2,34,00,00,00,00,00
	Dół	BE,EF,02,06,00,0B,D2,32,00,00,00,00,00
	Lewo	BE,EF,02,06,00,DA,D3,33,00,00,00,00,00
	Prawo	BE,EF,02,06,00,38,D2,31,00,00,00,00,00
Lampa	Wł. ECO	BE,EF,03,06,00,EF,DB,6A,00,00,00,00,00
	Wył. ECO	BE,EF,03,06,00,3E,DA,6B,00,00,00,00,00
	Godziny używania	BE,EF,03,06,00,BA,DB,6F,00,00,00,00,00
Wentylator	Wł. tryb dużej wysokości	BE,EF,02,06,00,40,D3,80,00,00,00,00,01
	Wył. tryb dużej wysokości	BE,EF,02,06,00,40,D3,80,00,00,00,00,00
Keystone	Keystone w górę	BE,EF,03,06,00,10,DB,65,00,00,00,00,00
	Keystone w dół	BE,EF,03,06,00,23,DB,66,00,00,00,00,00
Współczynnik proporcji	4:3	BE,EF,03,06,00,0D,DA,68,00,01,00,00,01
	16:9	BE,EF,03,06,00,0D,DA,68,00,02,00,00,02
	Anamorficzny/Szeroki	BE,EF,03,06,00,0D,DA,68,00,02,00,00,04
	Autom.	BE,EF,03,06,00,0D,DA,68,00,02,00,00,00
Pusty	Pusty wł.	BE,EF,02,06,00,DF,DF,66,00,01,00,00,01
	Pusty wył.	BE,EF,02,06,00,DF,DF,66,00,02,00,00,02
Zamrożenie	Zamrożenie wł.	BE,EF,02,06,00,02,D0,2B,00,01,00,00,01
	Zamrożenie wył.	BE,EF,02,06,00,02,D0,2B,00,02,00,00,02
Głośność	Głośność +	BE,EF,02,06,00,F1,DE,68,00,00,00,00,00
	Głośność -	BE,EF,02,06,00,20,DF,69,00,00,00,00,00
	Wyciszenie wł.	BE,EF,02,06,00,0E,DE,67,00,01,00,00,01
	Wycisz wył.	BE,EF,02,06,00,0E,DE,67,00,02,00,00,02
Auto źródło	Auto źródło wł.	BE,EF,03,06,00,89,DB,6C,00,00,00,00,00
	Auto źródło wył.	BE,EF,03,06,00,58,DA,6D,00,00,00,00,00
Automatyczna syn-chronizacja		BE,EF,02,06,00,86,D1,2F,00,00,00,00,00
Domyślne fabrycz.		BE,EF,03,06,00,6B,DA,6E,00,00,00,00,00
Wersja firmware		BE,EF,03,06,00,D5,D9,70,00,00,00,00,00
Stan systemu		BE,EF,03,06,00,04,D8,71,00,00,00,00,00
Synchronizacja 3D	Wł. synchronizacja 3D	BE,EF,02,06,00,54,EF,7C,00,01,00,00,01
	Wył. synchronizacja 3D	BE,EF,02,06,00,54,EF,7C,00,00,00,00,00
	Góra-Dół	BE,EF,02,06,00,54,EF,7C,00,01,00,00,02
	Kolejne klatki	BE,EF,02,06,00,54,EF,7C,00,01,00,00,03
	Pakowanie ramek	BE,EF,02,06,00,54,EF,7C,00,01,00,00,04
	Obok siebie	BE,EF,02,06,00,54,EF,7C,00,01,00,00,05

Tryb kolorów	Najjaśniejszy	BE,EF,03,06,00,38,5A,88,12,08,08,12,08
	PC	BE,EF,03,06,00,38,5A,88,10,00,00,10,00
	Film	BE,EF,03,06,00,38,5A,88,13,01,01,13,01
	ViewMatch	BE,EF,03,06,00,38,5A,88,14,02,02,14,02
	Biała tablica	BE,EF,03,06,00,38,5A,88,15,05,05,15,05
	Czar. tabl.	BE,EF,03,06,00,38,5A,88,16,06,06,16,06
	Zielona tablica	BE,EF,03,06,00,38,5A,88,17,07,07,17,07
	Użytkownik 1	BE,EF,03,06,00,38,5A,88,18,03,03,18,03
	Użytkownik 2	BE,EF,03,06,00,38,5A,88,19,04,04,19,04
Język	English	BE,EF,1A,0C,00,09,0B,3A,00,01,00,00,01
	Nederlands	BE,EF,1A,0C,00,09,0B,3A,00,02,00,00,02
	Français	BE,EF,1A,0C,00,09,0B,3A,00,03,00,00,03
	Español	BE,EF,1A,0C,00,09,0B,3A,00,04,00,00,04
	Italiano	BE,EF,1A,0C,00,09,0B,3A,00,05,00,00,05
	한국어	BE,EF,1A,0C,00,09,0B,3A,00,06,00,00,06
	ไทย	BE,EF,1A,0C,00,09,0B,3A,00,07,00,00,07
	Português	BE,EF,1A,0C,00,09,0B,3A,00,08,00,00,08
	繁體中文	BE,EF,1A,0C,00,09,0B,3A,00,09,00,00,09
	简体中文	BE,EF,1A,0C,00,09,0B,3A,00,0A,00,00,0A
	日本語	BE,EF,1A,0C,00,09,0B,3A,00,0B,00,00,0B
	Русский	BE,EF,1A,0C,00,09,0B,3A,00,0C,00,00,0C
	Deutsch	BE,EF,1A,0C,00,09,0B,3A,00,0D,00,00,0D
	Svenska	BE,EF,1A,0C,00,09,0B,3A,00,0E,00,00,0E
	Türkçe	BE,EF,1A,0C,00,09,0B,3A,00,0F,00,00,0F
	Suomi	BE,EF,1A,0C,00,09,0B,3A,00,10,00,00,10
	Polski	BE,EF,1A,0C,00,09,0B,3A,00,11,00,00,11
	Indonesia	BE,EF,1A,0C,00,09,0B,3A,00,12,00,00,12
	العربية	BE,EF,1A,0C,00,09,0B,3A,00,13,00,00,13
हिन्दी	BE,EF,1A,0C,00,09,0B,3A,00,14,00,00,14	
Powiększ	Zwiększ. powiększenia	BE,EF,02,06,00,22,55,76,00,00,00,00,01
	Zmniejsz. powiększenia	BE,EF,02,06,00,22,55,76,00,00,00,00,00
Tryb ekologiczny	Tryb ekologiczny wł.	BE,EF,02,06,00,40,B5,86,00,00,00,00,01
	Tryb ekologiczny wył.	BE,EF,02,06,00,40,B5,86,00,00,00,00,00
Tryb dynamiczny	Tryb dynamiczny Wł.	BE,EF,02,06,00,D3,D1,2A,00,00,00,00,01
	Tryb dynamiczny Wył.	BE,EF,03,06,00,EE,DA,6B,00,00,00,00,01
Szybkie wyłączenie zasilania	Szybkie wyłączenie zasilania_Wł.	BE,EF,10,05,00,C6,FF,11,11,01,00,01,01
	Szybkie wyłączenie zasilania_Wył.	BE,EF,03,06,00,DC,DB,69,69,00,00,69,00

Kod sterowania podczerwienią

Kod systemu: 83F4

Format: NEC



Pomoc techniczna klienta

W celu uzyskania informacji o pomocy technicznej lub serwisu produktu, patrz tabela poniżej, lub skontaktuj się z dostawcą.

UWAGA: Należy przygotować numer seryjny produktu.

Kraj/Region	Witryna internetowa	Telefon	E-mail
Polska i inne kraje Europy Centralnej	www.viewsoniceurope.com	www.viewsoniceurope.com/uk/support/call-desk/	service_pl@viewsoniceurope.com

Ograniczona Gwarancja

Projektor ViewSonic®

Zakres gwarancji:

Firma ViewSonic gwarantuje, że przy normalnym użytkowaniu, w okresie gwarancji jej produkty będą wolne od defektów materiałowych i wad wytwarzania. Jeżeli w okresie gwarancyjnym wystąpią defekty materiałowe lub wady wytwarzania produktu, firma ViewSonic według własnego uznania, naprawi lub wymieni produkt na inny podobny. Wymieniony produkt lub jego podzespoły, mogą zawierać części lub elementy wyremontowane lub odnowione.

Ograniczona trzyletnia (3) gwarancja ogólna:

Podlega bardziej ograniczonej jednorocznej (1) gwarancji przedstawionej poniżej. Ameryka Północna i Południowa: trzyletnia (3) gwarancja na wszystkie części, za wyjątkiem lampy; trzyletnia (3) gwarancja na robociznę oraz jednoroczna (1) gwarancja na oryginalną lampę od daty zakupu przez pierwszego klienta. Inne regiony lub kraje: Informacje o gwarancji należy sprawdzić u lokalnego dostawcy lub w lokalnym biurze ViewSonic.

Ograniczona jednoroczna (1) gwarancja w przypadku obciążonego użytkownika:

W przypadku warunków obciążonego użytkownika, w ramach których projektor jest używany dłużej niż czternaście (14) godzin (średnie dzienne użytkowanie). Ameryka Północna i Południowa: jednoroczna (1) gwarancja na wszystkie części, za wyjątkiem lampy; jednoroczna (1) gwarancja na robociznę oraz dziewięćdziesięciodniowa (90) gwarancja na oryginalną lampę od daty zakupu przez pierwszego klienta. Europa: jednoroczna (1) gwarancja na wszystkie części, za wyjątkiem lampy; jednoroczna (1) gwarancja na robociznę oraz dziewięćdziesięciodniowa (90) gwarancja na oryginalną lampę od daty zakupu przez pierwszego klienta. Inne regiony lub kraje: Informacje o gwarancji należy sprawdzić u lokalnego dostawcy lub w lokalnym biurze ViewSonic.

Gwarancja na lampę podlega sprawdzeniu i aprobacie terminów i warunków. Dotyczy wyłącznie lamp zainstalowanych przez producenta. Na wszystkie lampy wchodzące w skład akcesoriów, zakupione oddzielnie udzielana jest gwarancja na 90 dni.

Kogo dotyczy gwarancja:

Niniejsza gwarancja obejmuje tylko pierwszego nabywcę.

Elementy nie objęte gwarancją:

1. Wszelkie produkty z uszkodzonym, zmienionym lub usuniętym numerem seryjnym.
2. Uszkodzenia, pogorszenie działania lub niewłaściwe działanie, spowodowane następującymi przyczynami:
 - a. Przypadkowe uszkodzenie, niewłaściwe użytkowanie, zaniedbanie, pożar, zamoczenie, porażenie piorunem lub działanie innej siły przyrody, nieautoryzowana modyfikacja lub nieprzestrzeganie dołączonej do wyrobu instrukcji.
 - b. Działania poza specyfikacjami produktu.
 - c. Działania produktu w celach innych niż normalne zamierzone użytkowanie oraz działania w warunkach innych niż normalne.
 - d. Naprawa lub usiłowanie naprawy przez osoby nieupoważnione przez ViewSonic.
 - e. Wszelkie uszkodzenia wyrobu w transporcie.
 - f. Usunięcie lub instalacja produktu.
 - g. Przyczyny zewnętrzne takie jak wahania napięcia lub awaria zasilania.
 - h. Stosowanie materiałów lub części nie spełniających specyfikacji technicznych ViewSonic.
 - i. Normalne zużycie.
 - j. Wszelkie inne przyczyny nie związane z defektem produktu.
3. Opłaty za deinstalację, instalację, transport, ubezpieczenie i konfigurację.

Uzyskiwanie usługi:

1. Informacje dotyczące uzyskiwania usługi gwarancyjnej, można uzyskać w dziale obsługi klientów ViewSonic (sprawdź informacje na stronie pomocy technicznej klienta). Konieczne jest podanie numeru seryjnego produktu.
2. W celu uzyskania usługi gwarancyjnej należy przedstawić (a) oryginalny dowód sprzedaży z datą sprzedaży, (b) imię i nazwisko, (c) adres, (d) opis problemu oraz (e) numer seryjny produktu.
3. Produkt należy zanieść lub wysłać w oryginalnym opakowaniu, po opłaceniu kosztów przesyłki, do autoryzowanego punktu serwisowego ViewSonic lub do firmy ViewSonic.
4. Dodatkowe informacje lub nazwę najbliższego punktu serwisowego ViewSonic można uzyskać po skontaktowaniu się z firmą ViewSonic.

Ograniczenia domniemanych gwarancji:

Nie udziela się żadnych gwarancji wyranych ani domniemanych, w tym gwarancji sprzedawalności ani przydatności do określonego celu, wykraczających poza tu opisane.

Wyłączenie odpowiedzialności cywilnej:

Odpowiedzialność cywilna firmy viewsonic ogranicza się do kosztów naprawy lub wymiany wyrobu. Viewsonic nie przyjmuje odpowiedzialności za:

1. Szkody wyrządzone w stosunku do innego mienia, spowodowane przez usterki wyrobu, szkody polegające na niewygodzie, niemożności użytkowania wyrobu, stracie czasu, zysków, możliwości gospodarczych, dobrego imienia, zakłóceniu stosunków gospodarczych lub na innej stracie handlowej, nawet jeżeli firma viewsonic została powiadomiona o możliwości takich strat.
2. Wszelkie inne szkody dodatkowe, wtórne lub inaczej określone.
3. Wszelkie roszczenia dowolnej strony trzeciej wobec klienta.

Skuteczność prawa lokalnego:

Niniejsza gwarancja nadaje użytkownikowi określone prawa, ale użytkownik może także podlegać innym prawom w zależności od władz lokalnych. Niektóre rządy lokalne nie zezwalają na ograniczenia gwarancji dorozumianych i/lub nie zezwalają na wyłączenie szkód przypadkowych lub wynikowych, dlatego też powyższe ograniczenia i wyłączenia mogą użytkownika nie obowiązywać.

Sprzedaż poza Stanami Zjednoczonymi i Kanadą:

Po informacje na temat gwarancji i obsługi technicznej wyrobów ViewSonic sprzedawanych poza Stanami Zjednoczonymi i Kanadą należy skontaktować się z firmą ViewSonic lub miejscowym dealerem wyrobów ViewSonic.

Okres gwarancji na ten produkt w części kontynentalnej Chin (z wyłączeniem Hong Kongu, Makao i Tajwanu) zależy od określeń i warunków w karcie napraw gwarancyjnych.

Szczegółowe informacje dotyczące udzielonej gwarancji dla użytkowników z Europy i Rosji, są dostępne pod adresem www.viewsoniceurope.com w części Support/Warranty Information.



ViewSonic®