

ViewSonic®



PJD8333s/PJD8633ws/PJD7333/ PJD7533w DLP Proyector Guía del usuario

IMPORTANTE: Por favor lea la siguiente Guía del Usuario para obtener información importante acerca de la correcta instalación y utilización del producto, y cómo registrar el dispositivo para servicios futuros. La información de la garantía incluida en la presente Guía del Usuario detalla la cobertura limitada que le brinda ViewSonic Corporation, la cual también está disponible en inglés en nuestro sitio Web [http:// www.viewsonic.com](http://www.viewsonic.com) o en diferentes idiomas mediante el cuadro de selección regional ubicado en la esquina superior derecha del sitio. "Antes de operar su equipo lea cuidadosamente las instrucciones en este manual"

Modelo N.º VS14946/VS14935/VS14948/VS14950

Información de conformidad

Declaración FCC

Este dispositivo cumple con la disposición 15 de la Normativa FCC. El funcionamiento está sujeto a las siguientes dos condiciones: (1) este dispositivo no debe causar interferencias dañinas, y (2) este dispositivo debe aceptar cualquier interferencia recibida, incluyendo aquellas interferencias que pudieran causar un funcionamiento no deseado.

Este equipo ha sido probado y se ha determinado que cumple con los límites para ser un dispositivo digital de clase B según la disposición 15 de la Normativa FCC. Estos límites han sido diseñados para ofrecer una protección razonable contra las interferencias dañinas en una instalación residencial. Este equipo genera, utiliza y emite energía de frecuencia de radio y, si no se instala y se utiliza según sus instrucciones, puede causar interferencias dañinas a las comunicaciones de radio. No obstante, no hay garantía de que no ocurran interferencias en una instalación particular. Si este equipo causara interferencias dañinas para la recepción de radio o televisión, algo que puede ser determinado apagando y encendiendo el equipo, se recomienda al usuario que intente corregir dichas interferencias realizando una o más de las siguientes indicaciones:

- Reoriente o reubique la antena receptora.
- Aumente la separación entre el equipo y el receptor.
- Conecte el equipo en un enchufe que provenga de un circuito eléctrico diferente al que esté conectado el receptor.
- Consulte a su distribuidor o a un técnico de radio / TV con experiencia para que le ayude.

Advertencia: Queda advertido de que las modificaciones o cambios no aprobados expresamente por la parte responsable de conformidad podrían anular su autoridad para utilizar el equipo.

Para Canadá

- Este aparato digital de clase B cumple con la normativa canadiense ICES-003.
- Cet appareil numérique de la classe B est conforme à la norme NMB-003 du Canada.

Conformidad CE en los países europeos

 Este dispositivo cumple con la directiva EMC 2004/108/EC y la directiva de Bajo Voltaje 2006/95/EC.

La siguiente información solo va dirigida a los estados miembros de la UE:

La marca tiene la conformidad con la Directiva de equipos electrónicos y residuos eléctricos 2002/96/EC (WEEE).

La marca indica el requisito de que NO se puede tirar el equipo, incluyendo cualquier batería utilizada o los acumuladores, como con los residuos municipales no clasificados, teniéndose que utilizar los sistemas de recogida de residuos disponibles.

Si las baterías, acumuladores y células de los botones incluidos en este equipo muestran el símbolo químico Hg, Cd o Pb, se indica que la batería posee un contenido metálico alto de más del 0,0005% de mercurio, más del 0,002% de cadmio o más del 0,004% de plomo.



Instrucciones importantes de seguridad

1. Lea estas instrucciones.
2. Guarde estas instrucciones.
3. Tenga en cuenta todas las advertencias.
4. Siga todas las instrucciones.
5. No utilice esta unidad cerca del agua.
6. Límpiela con un paño suave y seco.
7. No bloquee ninguna abertura de ventilación. Instale la unidad según las instrucciones del fabricante.
8. No la instale cerca de fuentes de calor, como radiadores, registradores de calor, estufas o cualquier otro dispositivo (incluyendo amplificadores) que produzcan calor.
9. No manipule la finalidad de seguridad del enchufe polarizado o tipo de tierra. Un enchufe polarizado tiene dos clavijas, siendo una más ancha que la otra. El enchufe tipo de tierra posee dos clavijas normales y una tercera clavija. La clavija ancha y la tercera clavija han sido diseñadas para su seguridad. Si el enchufe suministrado no entrase en el enchufe de su pared, consulte a un electricista para sustituir el enchufe obsoleto.
10. Proteja el cable de la fuente de alimentación contra las pisadas o las presiones, en particular en la zona de los enchufes. Coloque unos recipientes adecuados y el punto desde el que saldrán de la unidad. Asegúrese de que el enchufe esté cerca de la unidad para que sea fácilmente accesible.
11. Utilice únicamente los complementos / accesorios especificados por el fabricante.
12. Utilice el dispositivo con el carrito, stand, trípode, soporte o mesa especificado exclusivamente por el fabricante o vendido con la unidad. Cuando se utilice un carrito, tenga cuidado cuando mueva la combinación del carrito / unidad para evitar que se caiga al suelo. 
13. Desconecte la unidad cuando no vaya a ser utilizada durante un largo periodo de tiempo.
14. Consulte todo el mantenimiento al personal de mantenimiento cualificado. El mantenimiento es requerido cuando la unidad ha sido dañada de alguna forma, como por ejemplo: si el cable de alimentación o el enchufe están dañados; si se ha derramado líquido o si se han caído objetos sobre la unidad; si la unidad se ha expuesto a la lluvia o la humedad; o si la unidad no funciona con normalidad o si se ha caído.

Declaración de cumplimiento de la RoHS2

Este producto ha sido diseñado y fabricado de conformidad con la Directiva 2011/65/EU del Consejo y el Parlamento Europeo sobre la restricción del uso de ciertas sustancias peligrosas en equipos eléctricos y electrónicos (Directiva RoHS2). Además, se considera que este producto cumple con los valores máximos de concentración publicados por el Comité Europeo de Adaptación Técnica (TAC) como se muestra a continuación:

Sustancia	Concentración máxima propuesta	Concentración Real
Plomo (Pb)	0,1%	< 0,1%
Mercurio (Hg)	0,1%	< 0,1%
Cadmio (Cd)	0,01%	< 0,01%
Cromo Hexavalente (Cr ⁶⁺)	0,1%	< 0,1%
Bifenilos polibrominados (PBB)	0,1%	< 0,1%
Éteres Difeniles Polibrominados (PBDE)	0,1%	< 0,1%

Ciertos componentes de los productos que se indicaban anteriormente están exentos en el Anexo de las Directivas DoHS2 como se indica a continuación:

Ejemplos de los componentes exentos son:

1. Mercurio en bombillas fluorescentes compactas que no exceda los 5 mg por bombilla y en otras bombillas no mencionadas específicamente en el Apéndice de la Directiva RoHS2.
2. Plomo en el cristal de los tubos de rayos cátodos, componentes electrónicos, tubos fluorescentes y piezas de cerámica electrónica (como en los dispositivos piezoelectrónicos).
3. Plomo en soldadores del tipo de altas temperaturas (por ejemplo, aleaciones basadas en plomo que contengan un 85% del peso o más de plomo).

Plomo como elemento en una aleación de acero que contenga hasta el 0,35% de plomo por peso, de aluminio que contenga hasta el 0,4% de plomo por peso y de cobre que contenga hasta el 4% de plomo por peso.

Información del copyright

Copyright © ViewSonic® Corporation, 2013. Todos los derechos reservados.
Macintosh y Power Macintosh son marcas registradas de Apple Inc.
Microsoft, Windows, Windows NT y el logo de Windows son marcas registradas de Microsoft Corporation en los Estados Unidos y en otros países.
ViewSonic, el logo de los tres pájaros, OnView, ViewMatch y ViewMeter son marcas registradas de ViewSonic Corporation.
VESA es una marca registrada de Video Electronics Standards Association. DPMS y DDC son marcas registradas de VESA.
PS/2, VGA y XGA son marcas registradas de International Business Machines Corporation.
Exención de responsabilidad: ViewSonic Corporation no será responsable de las omisiones ni de los errores técnicos o editoriales contenidos en este documento; De igual forma, no será responsable de los daños accidentales o resultantes del suministro de este material, el rendimiento o la utilización de este producto.
Con el objetivo de seguir mejorando el producto, ViewSonic Corporation se reserva el derecho de modificar las especificaciones del producto sin previo aviso. La información contenida en este documento puede cambiar sin previo aviso.
No se permite la copia, reproducción o transmisión a través de cualquier modo de ninguna parte de este documento para cualquiera que sea el motivo sin el previo permiso por escrito de ViewSonic Corporation.

Registro del producto

Para satisfacer posibles necesidades futuras referentes al producto y para recibir información adicional sobre este a medida que esté disponible, visite la sección correspondiente a su región en el sitio web de ViewSonic para registrar su producto en línea.

El CD de ViewSonic también le proporciona la oportunidad de imprimir el formulario de registro del producto. Una vez completado, envíelo por correo electrónico o fax a la correspondiente oficina de ViewSonic. Para encontrar su formulario de registro, acceda al directorio “:\CD\Registration”.

Registrar su producto es la mejor forma de prepararse ante futuras necesidades de servicio al cliente.

Imprima esta guía de usuario y complete la información de la sección “Para sus registros”.

El número de serie de su pantalla LCD está ubicado en la parte posterior de la misma. Para más información, consulte la sección “Atención al cliente” en esta guía.

Para su información

Nombre del producto:	PJD8333s/PJD8633ws/PJD7333/PJD7533w ViewSonic DLP Projector
Número del modelo:	VS14946/VS14935/VS14948/VS14950
Número del documento:	PJD8333s/PJD8633ws/PJD7333/PJD7533w_UG_ESP Rev. 1A 01-24-13
Número de serie:	_____
Fecha de compra:	_____

Desecho del producto al final de su vida útil

La lámpara de este producto contiene mercurio, lo que puede representar un peligro para usted y para el medioambiente. Sea cuidadoso y deseche de este producto de acuerdo con las leyes locales, estatales y federales.

ViewSonic es respetuoso con el medioambiente y está comprometido a trabajar y vivir de una manera que sea respetuosa con el medioambiente. Gracias por ser parte de una forma de Computación más Inteligente y más Verde. Visite el sitio web de ViewSonic para saber más.

EE.UU. y Canadá: <http://www.viewsonic.com/company/green/recycle-program/>

Europa: <http://www.viewsoniceurope.com/uk/support/recycling-information/>

Taiwán: <http://recycle.epa.gov.tw/recycle/index2.aspx>

Notas relacionadas con el cable de alimentación de CA

El cable de alimentación de CA debe cumplir los requisitos de los países en los que utilice el proyector. Confirme el tipo de enchufe de CA comparándolo con los gráficos que figuran a continuación y asegúrese de que utiliza el cable de alimentación de CA adecuado. Si el cable de alimentación de CA no coincide con la toma de corriente de CA, póngase en contacto con el proveedor. Este proyector está equipado con un enchufe de CA con toma de tierra. Asegúrese de que la toma de corriente se ajusta al enchufe. No ignore la función de seguridad del enchufe con toma de tierra. Se recomienda encarecidamente que utilice un dispositivo de fuente de vídeo que también esté equipado con un enchufe con toma de tierra para evitar la interferencia de señal causada por las fluctuaciones del voltaje.

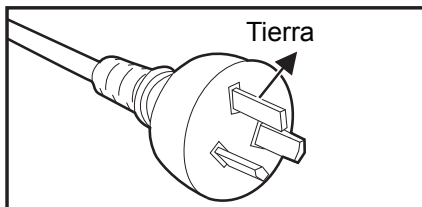

Para Australia y China continental

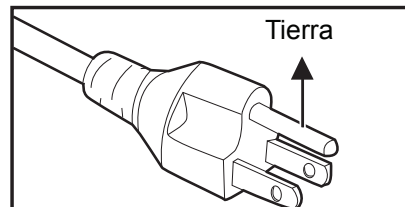

Para EE.UU. y Canadá

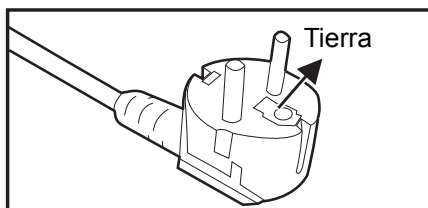

Para Europa continental

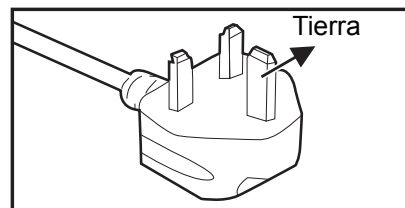

Para Gran Bretaña

Índice de contenido

Introducción	1
Características del proyector	1
Contenido del paquete	2
Información general del proyector	3
Usar el producto	5
Panel de control	5
Puertos de conexión	6
Mando a distancia	8
Instalar las pilas	11
Funcionamiento del mando a distancia	12
Conexión	13
Conectar su PC o monitor	14
Conectar dispositivos de fuente de vídeo	16
Reproducir sonido a través del proyector	18
Funcionamiento	20
Encender y apagar el proyector	20
Ajustar la altura del proyector	21
Ajustar el enfoque y zoom del proyector	21
Ajustar el tamaño de la imagen proyectada	22
Bloquear los botones de control	24
Configuración del temporizador de presentación	25
Funcionamiento del menú	26
Controlar el proyector a través de un entorno LAN	38
Controlar el proyector mediante un explorador Web	41
Mostrar imágenes a través del vsPresenter	46
Mostrar imágenes con un dispositivo de almacenamiento USB	49
Mantenimiento	61
Limpiar la lente	61
Limpiar la carcasa del proyector	61
Reemplazar la lámpara	62
Especificaciones	64
Dimensiones	65
Instalación del soporte en el techo	65
Apéndice	66
Mensajes de los indicadores LED	66
Modos de compatibilidad	67
Solucionar problemas	68
Comando y configuración RS-232	69
Código de control de infrarrojos	72

Introducción

Características del proyector

El proyector combina una proyección de motor óptico de alto rendimiento y un intuitivo diseño para ofrecer una gran fiabilidad y facilidad de uso.

El proyector cuenta con las siguientes características:

- Tecnología de un sólo procesador Texas Instruments DLP® de 1,4 cm (0,55")
- PJD7333 / PJD8333s: XGA (1024x768 píxeles)
- Tecnología de un sólo procesador Texas Instruments DLP® de 1,65 cm (0,65")
- PJD7533w / PJD8633ws: WXGA (1280x800 píxeles)
- Compatibilidad con equipo Macintosh®
- Compatibilidad con los sistemas NTSC, PAL, SECAM y HDTV
- Terminal de 15 contactos D-Sub para conectividad de vídeo analógico
- Menú en pantalla (OSD) sencillo y en varios idiomas
- Corrección de distorsión trapezoidal electrónica avanzada
- Conector RS-232 para control serie
- Compatible con HDMI 1.4a
- Compatible con PJLink™
- Mando a distancia compatible con el software de Crestron
- Visualización LAN 4 en 1 (4 pantallas de ordenador de sobremesa, ordenador portátil, teléfono inteligente o panel inteligente en 1 proyector)
- La visualización USB admite conexión a través de un cable USB tipo mini-B a tipo A
- Compatibilidad con unidad flash USB para reproducción de fotografías, vídeo o música y función de visor Office
- La función Temporizador ECO dinámico reduce el consumo de energía de la lámpara en un 70% cuando no se pueda detectar una señal de entrada durante un período de tiempo establecido.
- Función de apagado rápido seleccionable
- Modo normal y económico intercambiables para reducir el consumo de energía
- Compatibilidad con tecnología de enlace DLP 3D
- Menos de 0,5 W de consumo de energía en el modo de espera.

Nota

- **La información incluida en este manual puede modificarse sin previo aviso.**
- **Queda terminantemente prohibida la reproducción, transferencia o copia de todas las partes de este documento o de cualquiera de ellas sin consentimiento previo y por escrito.**
- **El brillo aparente de la imagen proyectada varía según las condiciones de iluminación ambientales y la configuración de contraste/brillo de la señal de entrada seleccionada; y es directamente proporcional a la distancia de proyección.**
- **El brillo de la lámpara disminuirá con el tiempo y puede variar según las especificaciones indicadas por los fabricantes, lo cual entra dentro del funcionamiento normal y esperado del dispositivo.**

Contenido del paquete

Cuando desempaquete el proyector, asegúrese de que contiene los siguientes artículos:

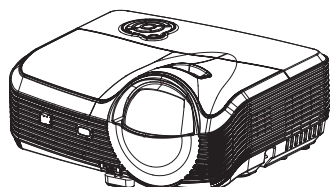

Proyector PJD8333s/
PJD8633ws

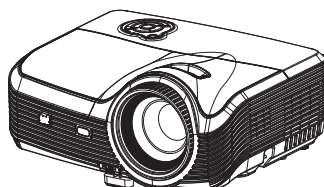

Proyector PJD7333/
PJD7533w

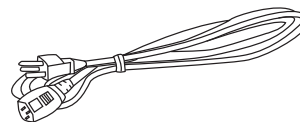

Cable de alimentación de
CA

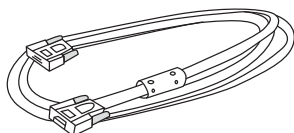

Cable VGA
(D-SUB a D-SUB)



Manto a distancia (IR) y
pilas (AAA x 2)

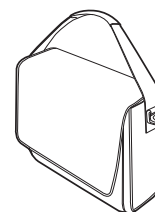

Maletín de transporte del
proyector

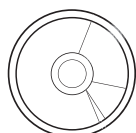

Asistente en CD de
ViewSonic

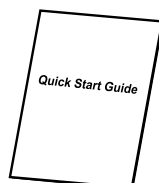

Guía de inicio rápido

Accesorios opcionales

1. Kit de montaje en el techo
2. Lámpara de reemplazo
3. Adaptador VGA - Componentes

Nota

- **Póngase en contacto con su proveedor inmediatamente si algún elemento falta, está dañado o si la unidad no funciona.**
- **Para proteger al máximo el producto, guarde la caja de cartón y los materiales de embalaje originales y vuelva a empaquetar dicho producto tal y como estaba cuando lo recibió de fábrica si necesita transportarlo.**

Información general del proyector

Vista frontal

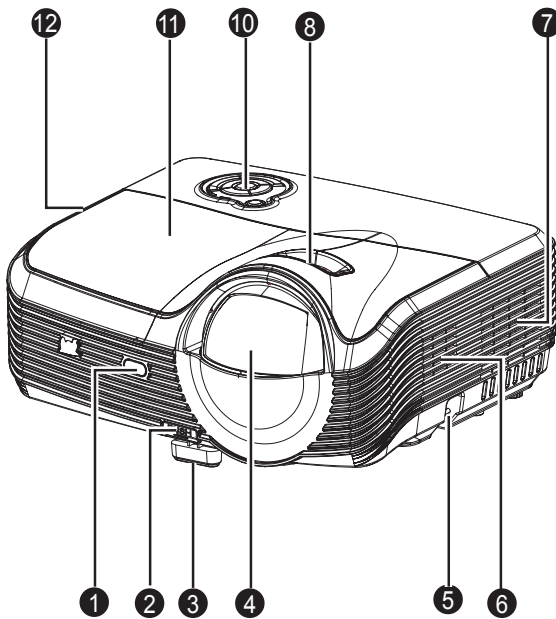

PJD8333s/PJD8633ws

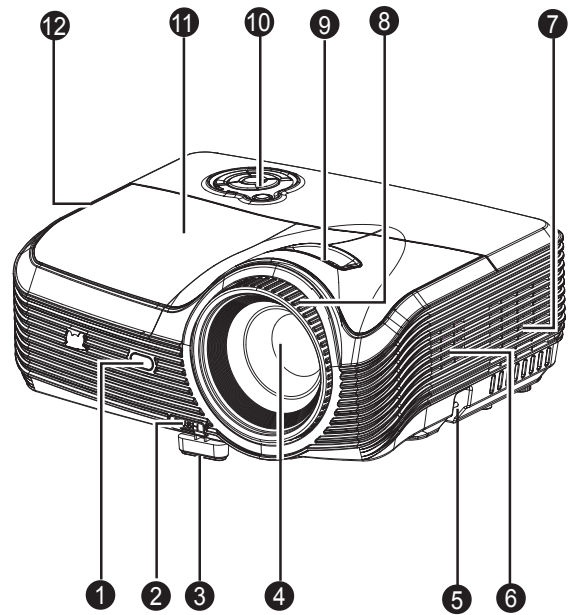

PJD7333/PJD7533w

- | | |
|--|--|
| 1. Sensor frontal para el mando a distancia de infrarrojos | 2. Botón del elevador |
| 3. Pie del elevador | 4. Lente de proyección |
| 5. Barra de seguridad | 6. Altavoz |
| 7. Aberturas de ventilación (entradas) | 8. Anillo de enfoque |
| 9. Control de zoom | 10. Panel de control |
| 11. Tapa de la lámpara | 12. Aberturas de ventilación (salidas) |

Vista posterior

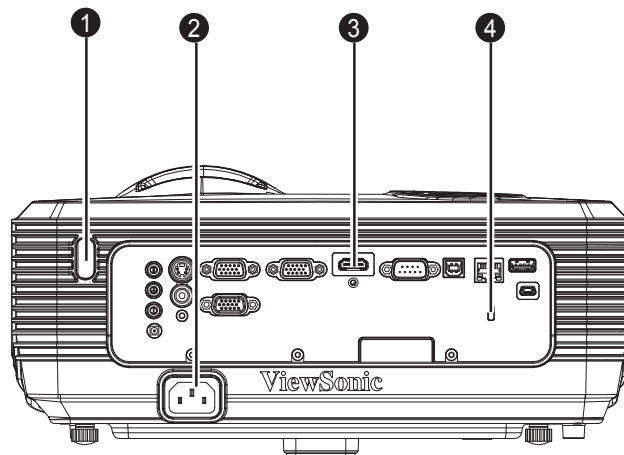

- | | |
|--|----------------------------------|
| 1. Sensor posterior para el mando a distancia de infrarrojos | 2. Enchufe de alimentación de CA |
| 3. Puertos de conexión | 4. Bloqueo Kensington |

Vista inferior

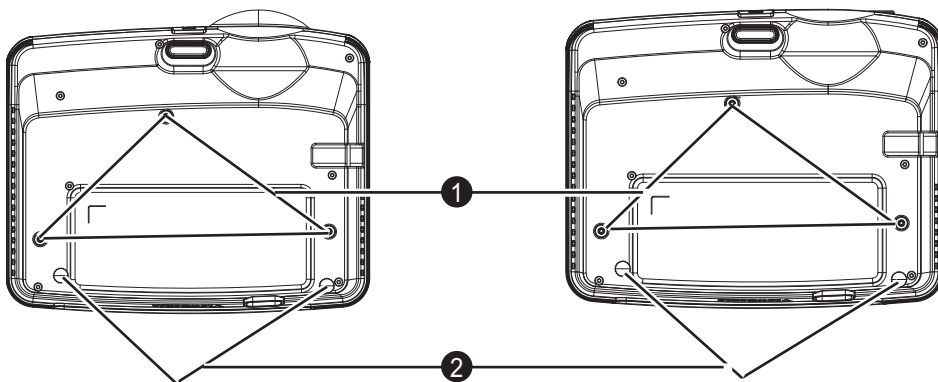

PJD8333s/PJD8633ws

PJD7333/PJD7533w

- | | |
|--|-------------------------------------|
| 1. Orificios para montaje en el techo (M4*8) | 2. Pies de ajuste de la inclinación |
|--|-------------------------------------|

Nota

- **Este proyector se puede utilizar con un soporte para instalación en el techo. Dicho soporte no se incluye en el paquete.**
- **Póngase en contacto con el proveedor para obtener información sobre cómo instalar el proyector en el techo.**
- **Al instalar la unidad, incorpore un dispositivo de desconexión accesible fácilmente en el cableado fijo, o conecte el enchufe eléctrico a una toma de fácil acceso que esté cerca de la unidad. En caso de que ocurriera un fallo durante el funcionamiento de la unidad, utilice el dispositivo de desconexión para cortar el suministro eléctrico o desconecte el enchufe.**

Usar el producto

Panel de control

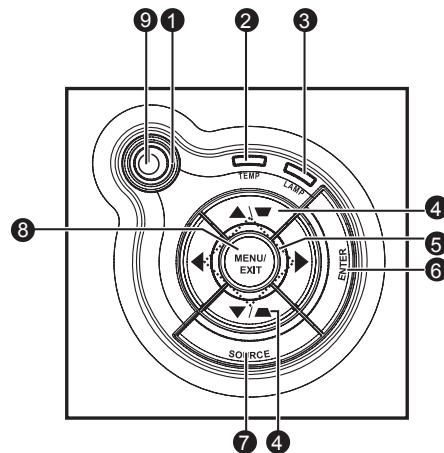

1. **🔌 Alimentación (LED indicador de encendido)**
Consulte la sección "Mensajes de los indicadores LED".
2. **TEMP (indicador LED de temperatura)**
Consulte la sección "Mensajes de los indicadores LED".
3. **LAMP (indicador LED de la lámpara)**
Consulte la sección "Mensajes de los indicadores LED".
4. **Distorsión trapezoidal/Botones de dirección (▲ /Arriba, ▼ Abajo)**
Permite corregir manualmente las imágenes distorsionadas causadas por una proyección inclinada.
5. **Cuatro botones de dirección**
Utilice los cuatro botones de dirección para seleccionar las opciones o realizar ajustes en su selección.
6. **ENTER**
Permite entrar en el submenú y confirmar la selección en el menú.
7. **SOURCE**
Permite mostrar la barra de selección de fuente.
8. **MENU/EXIT**
Permite mostrar los menús OSD o salir de los mismos.
9. **🔌 Alimentación**
Permite encender o apagar el proyector.

Puertos de conexión

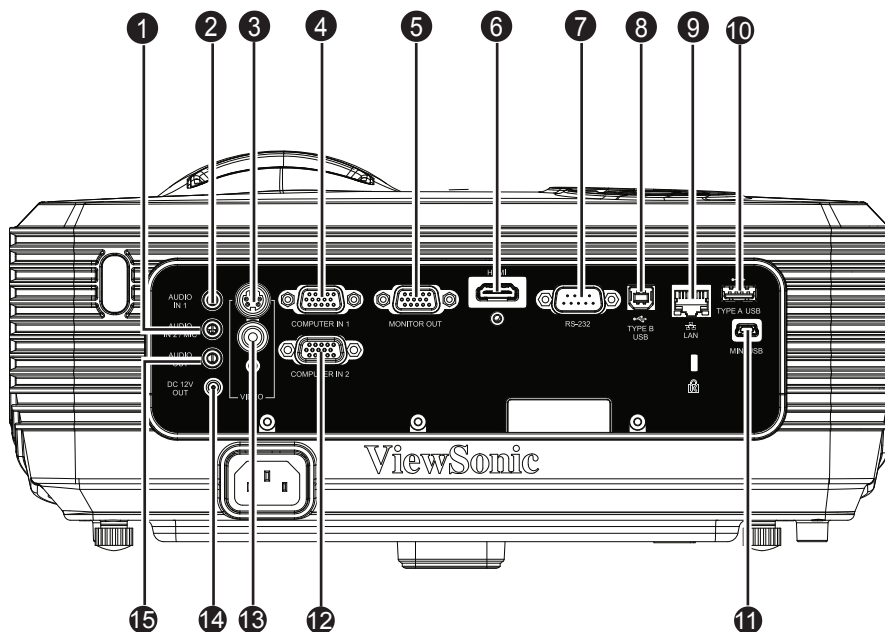

1. AUDIO IN 2/MIC

Permite conectar una salida de audio de un equipo de vídeo, PC o micrófono a este conector.

Nota: La función para cambiar a Entrada de audio o Entrada de micrófono se encuentra en el menú.

2. AUDIO IN 1

Permite conectar una salida de audio de un equipo de vídeo o PC a este conector.

Nota: El conector AUDIO IN 1 solamente puede reproducir el sonido procedente de la señal COMPUTER IN 1.

3. S-VIDEO

Permite conectar la salida de S-Video del equipo de vídeo.

4. COMPUTER IN 1

Permite conectar la señal de entrada de imagen (RGB analógica o componentes) a este conector.

5. MONITOR OUT

Permite conectar una pantalla de PC, etc.

6. HDMI

Permite conectar la salida HDMI del equipo de vídeo a este conector.

7. RS-232

Al utilizar el proyector mediante un equipo, conecte este terminal al puerto RS-232C del equipo de control.

8. TYPE B USB

Este conector está diseñado para actualizaciones de firmware y compatibilidad con funciones de ratón.

9. LAN

Conéctor RJ45 para conexión Ethernet.

10. TYPE A USB

Este conector admite una unidad flash USB y una llave inalámbrica.

11. MINI USB

La visualización USB admite conexión a través de un cable USB tipo mini-B a tipo A.

12. COMPUTER IN 2

Permite conectar la señal de entrada de imagen (RGB analógica o componentes) a este conector.

13. VIDEO

Permite conectar una salida de vídeo compuesto de un equipo de vídeo a este conector.

14. DC 12V OUT

Salida de 12 VCC

15. AUDIO OUT

Permite conectar un altavoz u otro equipo de entrada de audio.

Mando a distancia

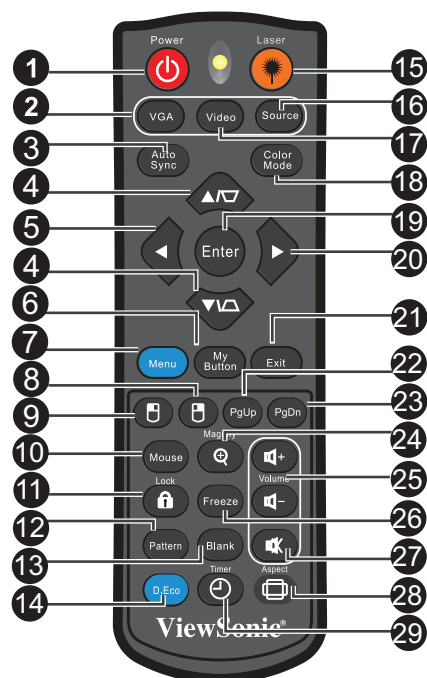

- 1. Power**
Permite encender o apagar el proyector.
- 2. VGA**
Permite cambiar entre la señal COMPUTER IN 1 y COMPUTER IN 2.
- 3. Auto Sync**
Determina automáticamente las frecuencias de imagen idóneas para la imagen mostrada.
- 4. Distorsión trapezoidal/Botones de dirección (▲/Arriba, ▼Abajo)**
Permite corregir manualmente las imágenes distorsionadas causadas por una proyección inclinada.
- 5. ◀Izquierda**
Cuando el menú OSD está activado, los botones nº 4, nº 5 y nº 20 se utilizan como botones de dirección para seleccionar los elementos de menú deseados y para realizar ajustes.
- 6. My Button**
Botón a disposición del usuario para personalizar una función.
- 7. Menu**
Permite mostrar o volver al menú OSD anterior.
- 8.  Botón derecho del ratón**
Permite realizar la función del botón secundario del ratón cuando el modo de ratón está activo.

9.  Botón izquierdo del ratón

Permite realizar la función del botón primario del ratón cuando el modo de ratón está activo.

10. Mouse

Permite cambiar entre los modos normal y de ratón.

11.  Lock

Permite activar el bloqueo de los botones del panel.

12. Pattern

Permite mostrar un patrón de prueba incrustado.

13. Blank

Permite ocultar la imagen de la pantalla.

14. D.Eco

Reduce el consumo de energía de la lámpara en un 70%.

Nota: Esta función tarda varios minutos en iniciarse. Asegúrese de que el proyecto ha estado encendido durante más de 4 minutos.

15. Laser

Apunte el mando a distancia hacia la pantalla de visualización y mantenga presionado este botón para activar el puntero láser.

16. Source

Permite mostrar la barra de selección de fuente.

17. Video

Permite cambiar la fuente de entrada a Compuesto/S-Video/HDMI secuencialmente.

18. Color Mode

Permite seleccionar el modo de configuración de imagen.

19. Enter

Permite confirmar selecciones.

20.  Derecha

Cuando el menú OSD está activado, los botones nº 4, nº 5 y nº 20 se utilizan como botones de dirección para seleccionar los elementos de menú deseados y para realizar ajustes.

21. Exit

Permite salir y guardar la configuración del menú.

22. Retroceder página

Permite retroceder una página cuando el modo de ratón está activo.

23. Avanzar página

Permite avanzar una página cuando el modo de ratón está activo.

24. Magnify

Aumenta el tamaño de la imagen proyectada.

25. Volume

Ajusta el nivel de volumen.

26. Freeze

Permite congelar la imagen proyectada.

27. Silenciar

Permite activar y desactivar el audio del proyector.

28. Aspect

Permite seleccionar la relación de aspecto de la pantalla.

29. Timer

Permite activar el menú OSD Temporizador de presentación.

Usar el puntero láser

El haz del láser es visible. Es necesario mantener presionado el LASER para que emita luz de forma continua.

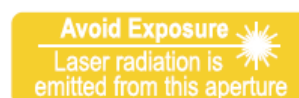

Este producto no es un juguete. Los padres deben ser conscientes de los peligros de la energía láser y mantener este mando a distancia fuera del alcance de los niños.



Precaución

- **No mire a la ventana de la luz del láser ni la dirija hacia usted ni hacia otras personas. Consulte los mensajes de advertencia que se encuentran en la parte posterior del mando a distancia antes de utilizarlo.**

Usar el mando a distancia

La capacidad de funcionamiento de su PC con el mando a distancia proporciona más flexibilidad a la hora de realizar presentaciones .

1. Conecte el proyector a su PC o equipo portátil mediante un cable USB antes de utilizar el mando a distancia en lugar del ratón de dichos equipos. Consulte la sección "[Conectar su PC](#)" en la [página 14](#) para obtener detalles.
2. Establezca la señal de entrada en **COMPUTER IN 1** o **COMPUTER IN 2**.
3. Presione el botón **Mouse** del mando a distancia para cambiar del modo normal al modo de ratón. Un icono aparecerá en la pantalla para indicar la activación del modo de ratón.
4. En lleve a cabo los controles del ratón que desee mediante el mando a distancia.
 - Para mover el cursor en la pantalla, presione **▲/ ▼/ ◀/▶** .
 - Para hacer clic con el botón primario, presione **Ⓜ** .
 - Para hacer clic con el botón secundario, presione **Ⓜ** .
 - Puede utilizar el programa de software de visualización (en un equipo conectado) que responda a los comandos de retroceso y avance de página (como por ejemplo Microsoft PowerPoint), presione **Retroceder página/ Avanzar página**.
 - Para volver al modo normal, pulse **Mouse** de nuevo.

Instalar las pilas

1. Abra la tapa de las pilas en la dirección indicada.

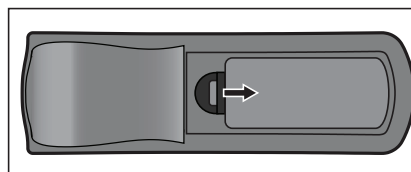

2. Instale una pila dentro del compartimento tal y como muestra el diagrama.

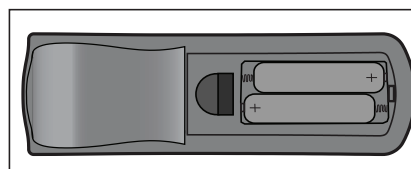

3. Cierre la tapa de las pilas colocándola en su posición.

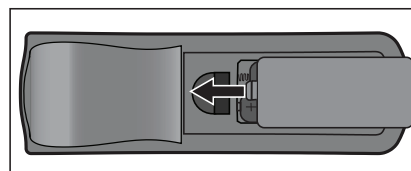

Precaución

- *Hay riesgo de explosión si la pila se reemplaza por otra del tipo incorrecto.*
- *Deshágase de las baterías usadas conforme a las instrucciones.*
- *Asegúrese de que los terminales positivo y negativo están correctamente alineados cuando inserte una batería.*



Nota

- *Mantenga las pilas fuera del alcance de los niños. Hay peligro de muerte si las pilas se ingieren.*
- *Extraiga las pilas del mando a distancia cuando no lo utilice durante prolongados períodos de tiempo.*
- *No arroje las pilas usadas a la basura doméstica. Deshágase de las pilas usadas según las regulaciones locales.*
- *Si las pilas se sustituyen incorrectamente se podría producir una explosión. Cambie las pilas por otras nuevas.*
- *Las pilas no deben entrar en contacto con el agua o el fuego ni estar cerca de donde existan estos elementos. Mantenga las pilas en un lugar oscuro, frío y seco.*
- *Si sospecha que las baterías presentan fugas, pase un paño por la fuga y reemplace las pilas antiguas por unas nuevas.*
- *Si la sustancia fugada entra en contacto con su cuerpo o con la ropa, enjuague bien la zona afectada inmediatamente.*

Funcionamiento del mando a distancia

Apunte con el mando a distancia al sensor remoto de infrarrojos y presione un botón.

- Controlar el proyector desde la parte delantera

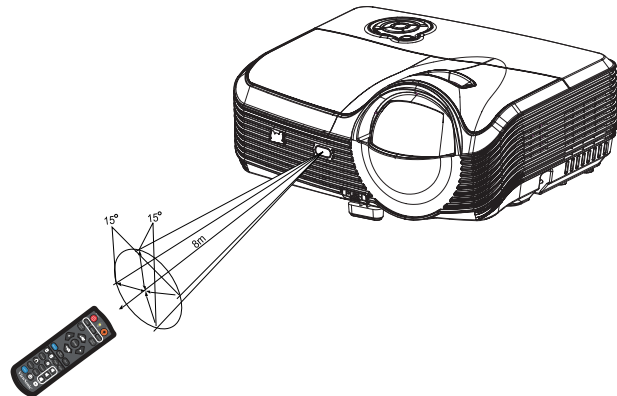

- Controlar el proyector desde la parte posterior

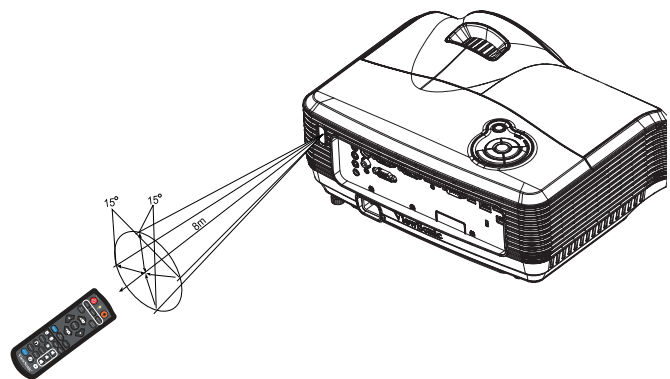

Nota

- **No apunte con el puntero láser directamente a los ojos de las personas, especialmente a los de los niños pequeños. Existe el riesgo de dañar los ojos.**
- **El mando a distancia no puede funcionar en lugares con mucha luz solar u otra fuente de luz potente, como por ejemplo una lámpara fluorescente cuya luz incida sobre el mando a distancia.**
- **Utilice el mando a distancia desde una posición en la que el sensor remoto sea visible.**
- **No deje caer el mando a distancia ni lo golpee.**
- **Mantenga el mando a distancia alejado de lugares en los que los niveles de temperatura y humedad sean altos.**
- **Evite que el mando a distancia entre en contacto con agua o con objetos húmedos.**
- **No desmonte el mando a distancia.**

Conexión

Cuando conecte una fuente de señal al proyector, asegúrese de:

1. Apagar todo el equipo antes de realizar cualquier conexión.
2. Utilizar los cables de señal correctos para cada fuente.
3. Insertar los cables firmemente.

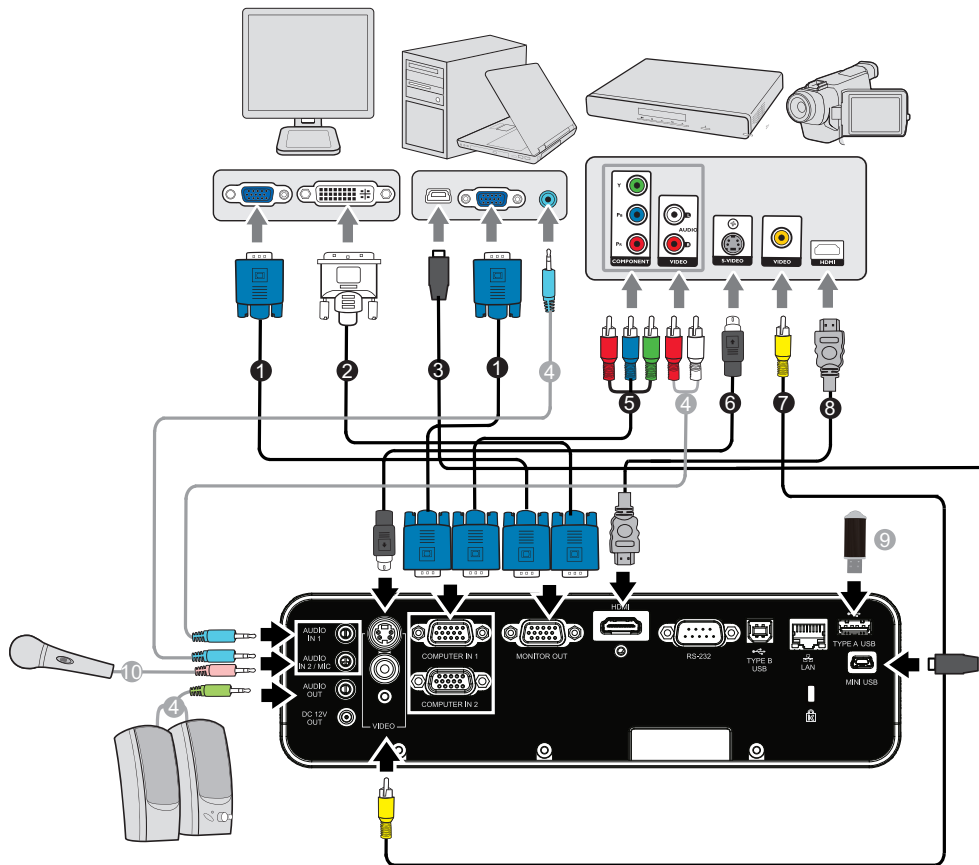

- | | |
|-------------------------------------|---|
| 1. Cable VGA (D-Sub a D-Sub) | 2. Cable VGA a DVI-A |
| 3. Cable USB (tipo mini-B a tipo A) | 4. Cable de audio |
| 5. Cable VGA (D-Sub) a HDTV (RCA) | 6. Cable de S-Video |
| 7. Cable de vídeo compuesto | 8. Cable HDMI |
| 9. Unidad flash USB | 10. Cable para miniconector de 3,5 para micrófono |

📌 Importante

- En las conexiones mostradas anteriormente, algunos de los cables no se incluyen con el proyector (consulte la sección **"Contenido del paquete"** en la página 2). Se pueden adquirir en tiendas de electrónica.
- Las ilustraciones de conexiones son solamente para referencia. Los conectores de conexión disponibles en la parte posterior del proyector varían según el modelo del mismo.
- Para obtener información sobre los métodos de conexión, consulte las páginas 14-17.

Conectar su PC o monitor

Conectar su PC

El proyector proporciona dos tomas de entrada VGA que permiten conectarlas a equipos compatibles y Macintosh® y con IBM®. Para realizar la conexión a ordenadores Macintosh de versiones anteriores, se necesita un adaptador para Mac.

Para conectar el proyector a un ordenador portátil o de escritorio:

- Utilizar un cable VGA
1. Conecte un extremo del cable VGA suministrado a la toma de salida D-Sub del equipo.
 2. Conecte el otro extremo del cable VGA a la toma de entrada de señal **COMPUTER IN 1** o **COMPUTER IN 2** del proyector.
 3. Si desea utilizar la función de paginación remota, utilice un cable USB y conecte el extremo de tipo A al puerto USB del equipo y el otro extremo a la toma **TYPE B USB** del proyector. Consulte la sección "[Usar el mando a distancia](#)" en la [página 10](#) para obtener detalles.

Importante

- *Muchos equipos portátiles no activan el puerto de vídeo externo al conectarlos a un proyector. Se suele utilizar una combinación de teclas (como FN + F3 o la tecla CRT/LCD) para activar o desactivar la visualización externa. Busque la tecla de función CRT/LCD o una tecla de función con el símbolo de un monitor en el ordenador portátil. Presione FN y la tecla de función a la vez. Consulte la documentación del ordenador portátil para conocer la combinación de teclas correspondiente.*
- Utilizar un cable USB
1. Utilice un cable USB y conecte el extremo de tipo A al conector de salida USB del ordenador.
 2. Conecte el extremo de tipo mini-B del cable USB al conector USB mini-B del proyector.

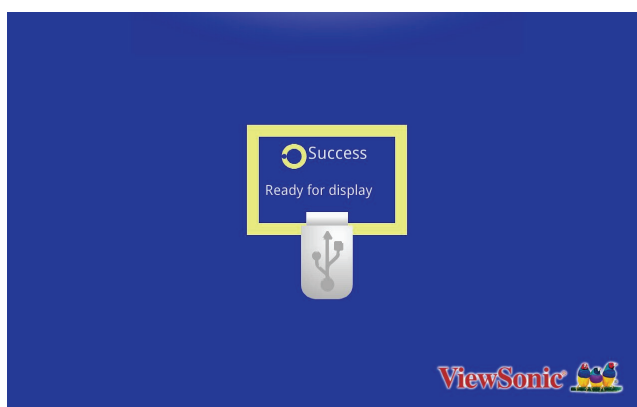

3. Vaya a "Mi PC", busque una unidad de disco y, a continuación, haga doble clic en ella para instalar el controlador USB.

- Haga doble clic en el icono "ViewSonic USB Mirror-only" (Solo simetría USB ViewSonic) del escritorio. USB ViewSonic aparecerá en la pantalla.

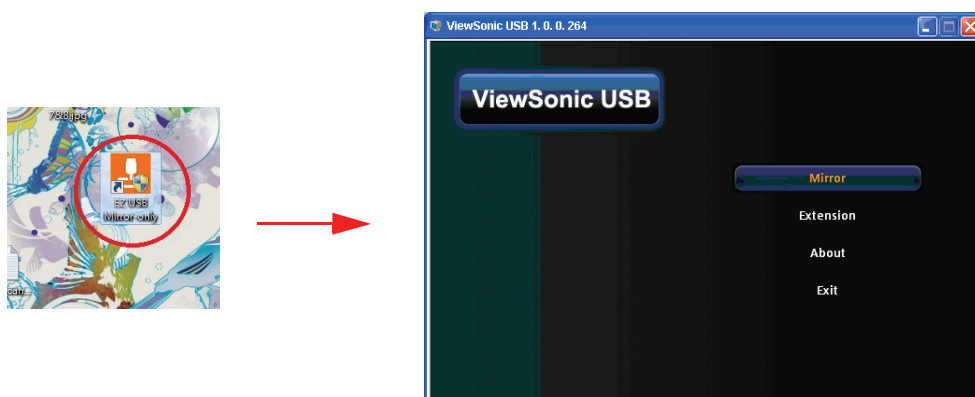

- Seleccione Mirror (Simetría) o Extension (Extensión) para mostrar el contenido.

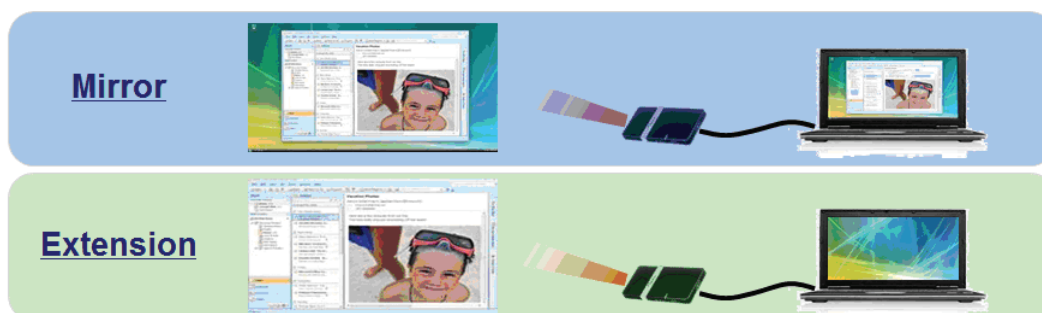

Importante

- *La función USB ViewSonic no admite dispositivos Mac OS.*

Conectar un monitor

Si desea ver la presentación en un monitor y en la pantalla, puede conectar la toma de salida de señal **MONITOR OUT** del proyector a un monitor externo con un cable VGA siguiendo estas instrucciones:

Para conectar el proyector a un monitor:

1. Conecte el proyector a un equipo tal y como se describe en la sección "[Conectar su PC](#)" en la página 14.
2. Coja un cable VGA adecuado (sólo se proporciona uno) y conecte un extremo a la toma de entrada D-Sub del monitor de vídeo.
O bien, si el monitor cuenta con una toma de entrada DVI, utilice un cable VGA a DVI-A y conecte el extremo DVI del mismo a la toma de entrada DVI del monitor de vídeo.
3. Conecte el otro extremo del cable a la toma **MONITOR OUT** del proyector.

Importante



- *En el modo de espera, la salida COMPUTER OUT solamente funciona cuando COMPUTER IN 1 se establece en el proyector.*

Conectar dispositivos de fuente de vídeo

Puede conectar el proyector a varios dispositivos de fuente de vídeo que dispongan de cualquiera de las siguientes tomas de salida:

- HDMI
- Vídeo de componentes
- S-Video
- Vídeo (compuesto)

Sólo tiene que conectar el proyector a un dispositivo de fuente de vídeo mediante uno solo de los métodos de conexión anteriores; sin embargo, cada uno ofrece un nivel diferente de calidad de vídeo. El método elegido dependerá muy probablemente de la disponibilidad de terminales coincidentes tanto en el proyector como en el dispositivo de fuente de vídeo, según se describe a continuación:

Nombre del terminal	Apariencia del terminal	Referencia	Calidad de imagen
HDMI	HDMI 	"Conectar un dispositivo de fuente HDMI" en la página 16	La mejor
S-Video	S-VIDEO 	"Conectar un dispositivo de fuente de S-Video" en la página 17	Buena
Vídeo	VIDEO 	"Conectar un dispositivo de fuente de vídeo compuesto" en la página 17	Normal

Conectar un dispositivo de fuente HDMI

Examine el dispositivo de fuente de vídeo para determinar si tiene un conjunto de conectores de salida HDMI disponible:

- Si es así puede continuar con este procedimiento.
- Si no es así debe volver a evaluar el método que desea utilizar para conectar el dispositivo.

Para conectar el proyector a un dispositivo de fuente HDMI:

1. Conecte un extremo de un cable HDMI al conector de salida HDMI del dispositivo de fuente HDMI.
2. Conecte el otro extremo del cable HDMI al conector HDMI del proyector.

Conectar un dispositivo de fuente de vídeo de componentes

Observe el dispositivo de la fuente de vídeo para ver si hay alguna toma de salida de vídeo de componentes que no esté en uso:

- Si es así puede continuar con este procedimiento.
- Si no es así debe volver a evaluar el método que desea utilizar para conectar el dispositivo.

Para conectar el proyector a un dispositivo de fuente de Componente de vídeo:

1. Conecte el extremo con tres conectores tipo RCA de un cable VGA (D-Sub) a HDTV (RCA) a los conectores de salida Vídeo de componentes del dispositivo de fuente de vídeo. Haga coincidir el color de los enchufes con el color de las tomas: verde con verde, azul con azul y rojo con rojo.
2. Conecte el otro extremo del cable (con conector de tipo D-Sub) a la toma **COMPUTER IN 1** o **COMPUTER IN 2** del proyector.

Importante

- *Si la imagen de vídeo seleccionada no se muestra después de que el proyector se apague y la fuente de vídeo correcta se haya seleccionado, compruebe que el dispositivo de fuente de vídeo está encendido y funciona correctamente. Compruebe también que los cables de señal se han conectado correctamente.*
-  **Adaptador VGA Componentes (ViewSonic P/N: CB-00008906)**

Conectar un dispositivo de fuente de S-Video

Observe el dispositivo de la fuente de vídeo para ver si hay alguna toma de salida de S-Video que no esté en uso:

- Si es así puede continuar con este procedimiento.
- Si no es así debe volver a evaluar el método que desea utilizar para conectar el dispositivo.

Para conectar el proyector a un dispositivo de fuente de S-Video:

1. Utilice un cable de S-Video y conecte un extremo a la toma de salida de S-Video del dispositivo de fuente de vídeo.
2. Conecte el otro extremo del cable de S-Video a la toma **S-VIDEO** del proyector.

Importante

- *Si la imagen de vídeo seleccionada no se muestra después de que el proyector se apague y la fuente de vídeo correcta se haya seleccionado, compruebe que el dispositivo de fuente de vídeo está encendido y funciona correctamente. Compruebe también que los cables de señal se han conectado correctamente.*
- *Si ya ha realizado una conexión de Vídeo de componentes entre el proyector y este dispositivo de fuente de S-Video mediante conexiones de Vídeo de componentes, no debe conectar este dispositivo mediante una conexión de S-Video, ya que se trataría de una segunda conexión innecesaria con una calidad de imagen inferior. Consulte la sección "[Conectar dispositivos de fuente de vídeo](#)" en la [página 16](#) para obtener detalles.*

Conectar un dispositivo de fuente de vídeo compuesto

Observe el dispositivo de la fuente de vídeo para ver si hay alguna toma de salida de Vídeo compuesto que no esté en uso:

- Si es así puede continuar con este procedimiento.
- Si no es así debe volver a evaluar el método que desea utilizar para conectar el dispositivo.

Para conectar el proyector a un dispositivo de fuente de Vídeo compuesto:

1. Coja un cable de vídeo y conecte un extremo a la toma de salida de vídeo compuesto del dispositivo de fuente de vídeo.
2. Conecte el otro extremo del cable de vídeo a la toma **VIDEO** del proyector.

Importante

- *Si la imagen de vídeo seleccionada no se muestra después de que el proyector se apague y la fuente de vídeo correcta se haya seleccionado, compruebe que el dispositivo de fuente de vídeo está encendido y funciona correctamente. Compruebe también que los cables de señal se han conectado correctamente.*
- *Sólo necesita conectar este dispositivo mediante una conexión de vídeo compuesto si las entradas Vídeo de componentes y S-Vídeo no están disponibles. Consulte la sección "[Conectar dispositivos de fuente de vídeo](#)" en la página 16 para obtener detalles.*

Reproducir sonido a través del proyector

Puede utilizar el altavoz del proyector (mono mixto) en sus presentaciones y también conectar altavoces amplificados independientes al conector **AUDIO OUT** de dicho proyector.

Si tiene un sistema de sonido independiente, lo más probable es que desee conectar la salida de audio del dispositivo de fuente de vídeo a ese sistema de sonido en lugar de conectarlo al proyector con audio mono.

También puede utilizar un micrófono para transmitir el sonido a través del altavoz del proyector.

Una vez conectados, el audio puede controlarse mediante los menús de visualización en pantalla (OSD). Consulte la sección "[Configuración de audio](#)" en la página 33 para obtener detalles.

En la tabla siguiente se describen los métodos de conexión para diferentes dispositivos y de dónde procede el sonido.

E/S del proyector	Audio in 1	Audio in 2	Microphone
Configuración de Audio in 2	Audio in 2 → Audio in	Audio in 2 → Microphone	
Audio in 1	Computer in 1	Computer in 1 Computer in 2 Composite S-video	ND
Audio in 2	Computer in 1 Computer in 2 Composite S-video	ND	Computer in 1 Computer in 2 Composite S-video

La señal de entrada seleccionada determinará qué sonido reproducirá el altavoz del proyector y qué sonido se enviará desde el proyector cuando el conector AUDIO OUT esté conectado. Si selecciona una señal de PC, el proyector puede reproducir el sonido recibido de AUDIO IN 1, AUDIO IN 2 o MIC.

Información acerca de la entrada de micrófono

- Si desea utilizar un micrófono, enchufe un micrófono con miniconector de 3,5 mm al proyector.
- Puede utilizar un micrófono inalámbrico siempre y cuando haya un conector inalámbrico enchufado al conector de entrada de micrófono del proyector y funcione correctamente con los dispositivos asociados.
- Para garantizar una buena calidad cuando utilice el micrófono inalámbrico, es recomendable que dicho micrófono cumpla las especificaciones que figuran en la tabla siguiente.

Señal	Parámetro	Mín.	Tipo	Máx.	
Micrófono	Principio del transductor				Dinámico
	Impedancia	300		1K	ohmio
	Respuesta de frecuencia	600		16K	Hz

- Puede ajustar el volumen del micrófono de dos formas diferentes.
 - Establezca directamente los niveles de volumen del micrófono en el menú **Vídeo/Audio > Configuración de audio > Volumen del micrófono**.
 - Establezca los niveles de volumen del proyector en el menú **Vídeo/Audio > Configuración de audio > Volumen**, o presione los botones Volumen (+, -) del mando a distancia. (La configuración del volumen del proyector afectará al volumen del micrófono.)
- Para que la entrada de micrófono esté disponible cuando el proyecto se encuentre en el modo de espera, active el menú **Vídeo/Audio > Configuración de audio > Salida de audio activa**.
- Si el micrófono no funciona, compruebe la configuración del volumen y la conexión del cable.
- El micrófono podría generar un ruido en forma de respuesta cuando esté demasiado cerca del altavoz del proyector. Aleje el micrófono del altavoz del proyector. Cuanto mayor sea el volumen requerido, mayor será la distancia necesaria que tendrá que alejarse del altavoz para evitar el ruido.

Funcionamiento

Encender y apagar el proyector

Encender el proyector:



1. Complete las conexiones del cable de alimentación de CA y de los cables de señal de los periféricos.
2. Presione  para encender el proyector.
El proyector tarda aproximadamente un minuto en calentarse.
3. Encienda el equipo fuente (PC, portátil, DVD, etc.). El proyector detecta automáticamente la fuente cuando la opción Fuente automática está ACTIVADA.
 - Si conecta varias fuentes al proyector simultáneamente, presione el botón **SOURCE** del proyector para seleccionar la señal que desee o presione el botón de señal que desee del mando a distancia.
 - Si el proyecto no detecta una señal válida, se mostrará el mensaje "No hay señal".
 - Asegúrese de que la función Autobúsqueda rápida del menú FUENTE está activada si desea que el proyector busque automáticamente las señales.



Aviso

- *Quite la tapa de la lente antes de encender el proyector.*
- *No mire nunca a la lente cuando la lámpara esté encendida. Si lo hace, sus ojos pueden resultar dañados.*
- *Este punto focal concentra una elevada temperatura. No coloque ningún objeto cerca de él para evitar riesgos de incendio.*

Apagar el proyector:

1. Presione el botón  para apagar la lámpara del proyector. El mensaje "¿Desea apagar? Presione Encendido de nuevo" aparecerá en la pantalla.
2. Presione  de nuevo para confirmar la selección.
 - Cuando el modo ecológico se desactiva, el LED Alimentación comienza a parpadear y el proyector entra en el modo de espera.
 - Cuando el modo ecológico se active, el LED Alimentación se ilumina permanentemente y el proyector entra en el modo de espera.
 - Si desea encender de nuevo el proyector, debe esperar que este haya completado el ciclo de enfriamiento y haya entrado en el modo de espera. Cuando ya se encuentre en este modo, solamente tendrá que presionar el botón  para reiniciar el proyector.
3. Desconecte el cable de alimentación de CA de la toma de corriente eléctrica y del proyector.
4. No encienda el proyector inmediatamente después de apagarlo.

Ajustar la altura del proyector

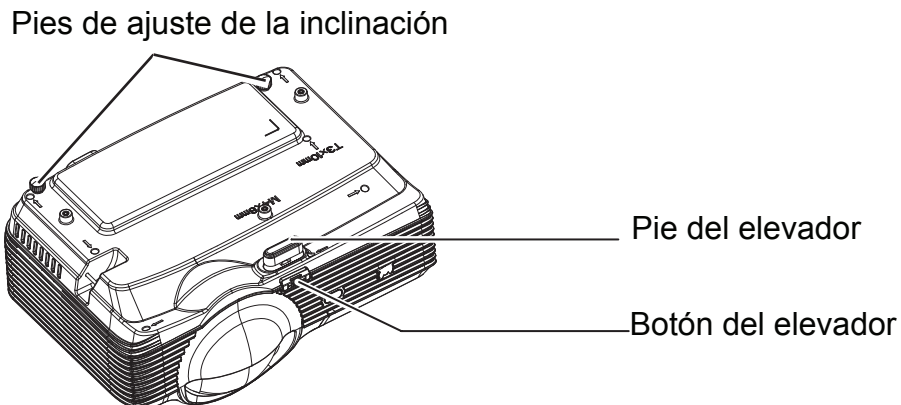

El proyector está equipado con un pie elevador para ajustar la altura de la imagen. Para levantar o bajar la imagen:

1. Para levantar o bajar la imagen, presione el botón del elevador y levante o baje la parte frontal del proyector. Suelte el botón para bloquear el ajuste.
2. Para nivelar la imagen en la pantalla, gire los pies de ajuste de la inclinación para ajustar de forma precisa la altura.

Nota

- **Para no dañar el proyector, asegúrese de que el pie elevador y los pies de ajuste de la inclinación están completamente replegados antes de colocar el proyector en su maletín de transporte.**

Ajustar el enfoque y zoom del proyector

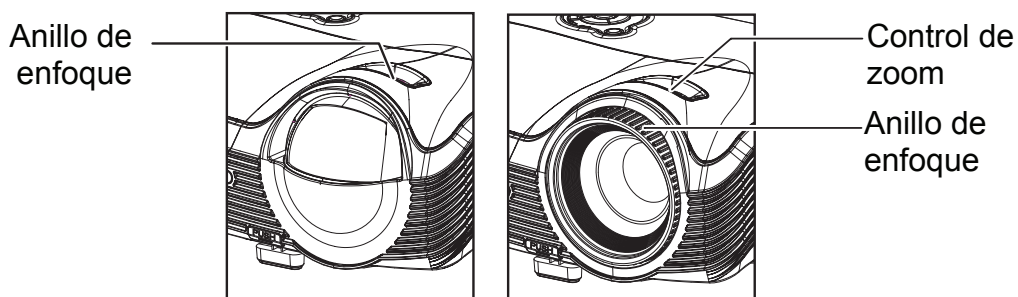

PJD8333s/PJD8633ws

PJD7333/PJD7533w

1. Enfoque la imagen girando el control de enfoque. Se recomienda utilizar una imagen fija para ajustar el enfoque.
2. Ajuste el tamaño de la imagen deslizando el control de zoom.

Ajustar el tamaño de la imagen proyectada

Consulte el gráfico y la tabla siguientes para determinar el tamaño de la pantalla y la distancia de proyección.

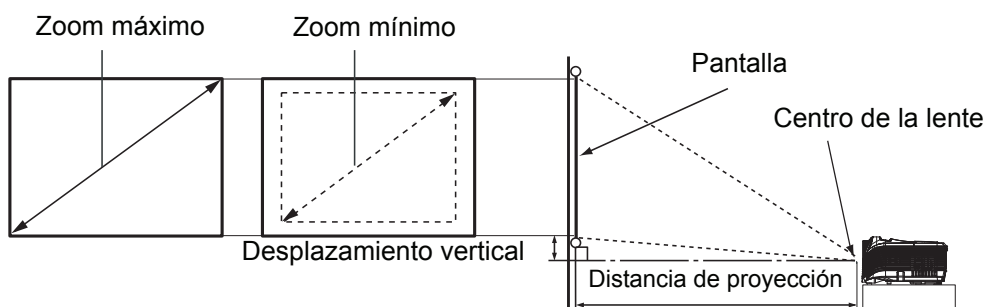

PJD8333s

Pantalla		Distancia desde la pantalla [pulgadas (m)]	Alto [pulgadas (cm)]	Desplazamiento vertical [pulgadas (cm)]
Tamaño diagonal [pulgadas (cm)]	Ancho [pulgadas (cm)]			
60 (152)	48 (122)	22 (0,57)	36 (91)	5 (14)
70 (178)	56 (142)	26 (0,67)	42 (107)	6 (16)
90 (229)	72 (183)	34 (0,86)	54 (137)	8 (21)
100 (254)	80 (203)	37 (0,95)	60 (152)	9 (23)
120 (305)	96 (244)	45 (1,14)	72 (183)	11 (27)
150 (381)	120 (305)	56 (1,43)	90 (229)	14 (34)
180 (457)	144 (366)	67 (1,71)	108 (274)	16 (41)

PJD8633ws

Pantalla		Distancia desde la pantalla [pulgadas (m)]	Alto [pulgadas (cm)]	Desplazamiento vertical [pulgadas (cm)]
Tamaño diagonal [pulgadas (cm)]	Ancho [pulgadas (cm)]			
60 (152)	51 (129)	19 (0,5)	32 (81)	4 (10)
70 (178)	59 (151)	22 (0,6)	37 (94)	5 (12)
90 (229)	76 (194)	29 (0,7)	48 (121)	6 (15)
100 (254)	85 (215)	32 (0,8)	53 (135)	7 (17)
120 (305)	102 (258)	38 (1,0)	64 (162)	8 (20)
150 (381)	127 (323)	48 (1,2)	79 (202)	10 (25)
180 (457)	153 (388)	57 (1,5)	95 (242)	12 (30)

PJD7333

Pantalla		Distancia desde la pantalla [pulgadas (m)]		Alto [pulgadas (cm)]	Desplazamiento vertical [pulgadas (cm)]
Tamaño diagonal [pulgadas (cm)]	Ancho [pulgadas (cm)]	Longitud mín. (Ancha)	Longitud máx. (Teleobjetivo)		
40 (102)	34 (86)	44,9 (1,1)	73,8 (1,9)	21 (54)	3,2 (8,1)
60 (152)	51 (129)	67,9 (1,7)	111,2 (2,8)	32 (81)	4,8 (12,1)
80 (203)	68 (172)	90,9 (2,3)	148,5 (3,8)	42 (108)	6,4 (16,2)
100 (254)	85 (215)	113,9 (2,9)	185,9 (4,7)	53 (135)	7,9 (20,2)
150 (381)	127 (323)	171,4 (4,4)	279,4 (7,1)	79 (202)	11,9 (30,3)
200 (508)	170 (431)	228,9 (5,8)	372,8 (9,5)	106 (269)	15,9 (40,4)
250 (635)	212 (538)	286,4 (7,3)	466,3 (11,8)	132 (336)	19,9 (50,5)
300 (762)	254 (646)	343,9 (8,7)	559,7 (14,2)	159 (404)	23,8 (60,6)

PJD7533w

Pantalla		Distancia desde la pantalla [pulgadas (m)]		Alto [pulgadas (cm)]	Desplazamiento vertical [pulgadas (cm)]
Tamaño diagonal [pulgadas (cm)]	Ancho [pulgadas (cm)]	Longitud mín. (Ancha)	Longitud máx. (Teleobjetivo)		
40 (102)	34 (86)	51 (1,3)	61 (1,5)	21 (54)	2,6 (6,7)
60 (152)	51 (129)	76 (1,9)	91 (2,3)	32 (81)	4,0 (10,1)
80 (203)	68 (172)	101 (2,6)	121 (3,1)	42 (108)	5,3 (13,5)
100 (254)	85 (215)	126 (3,2)	152 (3,9)	53 (135)	6,6 (16,8)
150 (381)	127 (323)	190 (4,8)	228 (5,8)	79 (202)	9,9 (25,2)
200 (508)	170 (431)	253 (6,4)	304 (7,7)	106 (269)	13,2 (33,7)
250 (635)	212 (538)	316 (8,0)	379 (9,6)	132 (337)	16,6 (42,1)
300 (762)	254 (646)	379 (9,6)	455 (11,6)	159 (404)	19,9 (50,5)

Nota

- **Coloque el proyector en posición horizontal; si lo coloca en otra posición, el proyector se puede calentar y resultar dañado.**
- **Mantenga una distancia de al menos 30 cm entre los lados del proyector.**
- **No utilice el proyector en un entorno con mucho humo. El humo residual puede acumularse en componentes críticos y dañar el proyector o su rendimiento.**
- **Consulte a su distribuidor para obtener instrucciones de instalación especiales, como por ejemplo cómo suspender el proyector del techo.**
- **Hay una tolerancia del 3% entre estas cifras debido a las variaciones de los componentes ópticos. Es recomendable que, si va a instalar el proyector de manera permanente, antes de hacerlo, pruebe físicamente el tamaño y la distancia de proyección utilizando el proyector real en el lugar donde vaya a instalarlo a fin de dejar espacio suficiente para adaptarse a las características ópticas del mismo. Esto le ayudará a determinar la posición de montaje exacta que mejor se ajuste a la ubicación de instalación.**

Bloquear los botones de control

Bloqueando los botones de control del proyector, puede evitar que alguien (niños, por ejemplo) cambie la configuración accidentalmente. Cuando la opción **Bloqueo de botones del panel** está activada, ningún botón del proyector funcionará excepto el botón **Power**.

1. Pulse **Lock** en el mando a distancia.
2. Aparecerá un mensaje de confirmación. Seleccione **Sí** para confirmarlo.

Para liberar el bloqueo de los botones del panel:

1. Pulse **Lock** en el mando a distancia.
2. Aparecerá un mensaje de confirmación. Seleccione **Sí** para confirmarlo.



Importante

- **Si pulsa **Power** para apagar el proyector sin desactivar el bloqueo de botones del panel, el proyector seguirá en estado de bloqueo cuando lo vuelva a encender.**
- **Aunque el bloqueo de los botones del panel esté habilitado, puede seguir utilizando los botones del mando a distancia.**

Configuración del temporizador de presentación

El temporizador de presentación indica el tiempo de presentación en la pantalla para lograr una mejor gestión del tiempo cuando se realicen presentaciones. Siga estos pasos para utilizar esta función:

1. Pulse **Timer** en el mando a distancia para acceder al menú **Temporizador de presentación** o vaya al menú **Opción > Temporizador de presentación** y pulse **▶** para mostrar la página **Temporizador de presentación**.
2. Resalte **Intervalo del temporizador** y decida el período de tiempo del temporizador presionando **◀/▶**.
3. Presione **▼** para resaltar **Mostrar temporizador** y elija si desea que el temporizador se muestre en la pantalla presionando **◀/▶**.

Selección	Descripción
Siempre	Muestra el temporizador en pantalla durante el tiempo de presentación.
1 min/2 min/3 min	Muestra el tiempo en pantalla en los últimos 1/2/3 minutos.
Nunca	Oculto el temporizador durante el tiempo de presentación.

4. Presione **▼** para resaltar **Posición del temporizador** y establezca la posición del temporizador presionando **◀/▶**.
Superior izquierda -> Inferior izquierda -> Superior derecha -> Inferior derecha
5. Pulse **▼** para resaltar **Método de recuento del temporizador** y seleccione la dirección de recuento pulsando **◀/▶**.

Selección	Descripción
Creciente	Aumenta desde 0 el tiempo de presentación.
Decreciente	Disminuye hasta 0 el tiempo de presentación.

6. Para activar el temporizador de presentación, resalte **Empiece a contar** y seleccione **Empiece a contar**. Verá el mensaje en la pantalla.
7. Para cancelar el temporizador, vaya al menú **Opción > Temporizador de presentación > Empiece a contar** y resalte **Desactivado**.

Funcionamiento del menú

El proyector tiene menús en pantalla (OSD) en varios idiomas que permiten realizar ajustes en la imagen y cambiar la configuración.

Uso

1. Pulse el botón **MENU/EXIT** del proyector o el botón **Menu** del mando a distancia para abrir el menú OSD.
2. Cuando el menú OSD se muestre en la pantalla, utilice los botones ◀/▶ para seleccionar cualquier función del menú principal.
3. Después de seleccionar el elemento deseado del menú principal, presione ▼ para entrar en el submenú y configurar la función.
4. Utilice los botones ▲/▼ para seleccionar el elemento que desee y ajuste la configuración con los botones ◀/▶ .
5. Pulse el botón **MENU/EXIT** del proyector o el botón **Menu** del mando a distancia para permitir que la pantalla regrese al menú principal.
6. Pulse el botón **MENU/EXIT** dos veces* del proyector o el botón **Exit** del mando a distancia para salir o guardar la configuración.

*Al pulsar por primera vez, se mostrará el menú principal y la segunda vez se cerrará el menú OSD.

Árbol de menús

Menú principal	Submenú	Opciones de configuración		
Fotografía	Modo de color	RGB: Más brillante / PC / Película / ViewMatch / Usuario 1 / Usuario 2 / Pizarra blanca / Pizarra negra / Pizarra verde Vídeo: Más brillante / Juego / Película / ViewMatch / Usuario 1 / Usuario 2 / Pizarra blanca / SIM DICOM / Pizarra verde		
	Modo de referencia	RGB: Más brillante / PC / Película / ViewMatch Vídeo: Más brillante / Juego / Película / ViewMatch		
	Brillo	0 - 100		
	Contraste	0 - 100		
	Configuración de color	Temperatura de color	Usuario / Fresco / Normal / Caliente	
		Ganancia de rojo	0 - 100	
		Ganancia de verde	0 - 100	
		Ganancia de azul	0 - 100	
	Color del usuario	Color	Rojo / Verde / Azul / Cian / Magenta / Amarillo	
		Matiz	-99 - +100	
		Saturación	0 - 199	
		Ganancia	0 - 199	
	Intensidad de blanco	0 - 10		
	Gamma	1 - 8		
	Relación de aspecto	XGA: Automático / 4:3 / 16:9 / Ancho WXGA: Automático / 4:3 / 16:9 / 16:10* / Anamórfico * 16:10 solo para los modelos PJD7533w y PJD8633ws		
	Modo dinámico	Activado/Desactivado		
	Distorsión trapezoidal	-40 - +40		
Configuración 3D	Sincronización 3D	Activado/Desactivado		
	Formato 3D	Automático / Marco secuencial / Empaque cuadros / Superior-Inferior / Lado a lado		
	Inversión 3D	Activado/Desactivado		
Vídeo/Audio	Frecuencia	0 - 31		
	Seguimiento	-5 - +5		
	Posición H	-10 - +10		
	Posición V	-10 - +10		
	Zoom	0 - +5		
	Configuración de vídeo	Nitidez	0 - 31	
		Matiz	0 - 100	
		Saturación	0 - 100	
	Configuración de audio	Volumen	0 - 10	
		Silenciar	Activado/Desactivado	
		Entrada de audio 2	Entrada de audio / Entrada de micrófono	
Volumen del micrófono		0 - 10		

Config	Proyección	Delante-Mesa / Delante-Techo / Detrás-Mesa / Detrás-Techo			
	Ajuste de menú	Posición del menú	Superior izquierda / Superior derecha / Centro / Inferior izquierda / Inferior derecha		
		Hora que se muestra en el menú	5 - 60 s		
		Transparencia OSD	Desactivado - 90		
	Formato HDMI	DVI: RGB mejorado/ RGB normal / YCbCr HDMI: Automático / RGB completo / RGB limitado/ YCbCr			
	Rango HDMI	Normal / Mejorado			
	Pantalla en blanco	Negro / Rojo / Verde / Azul /Cian / Amarillo / Magenta / Blanco			
	Pantalla de inicio	Pantalla de inicio	Desactivado (Negro) / ViewSonic / Azul		
	Mensaje	Activado/Desactivado			
	Fuente automática	Activado/Desactivado			
	Apagado automático	Desactivado - 60 minutos			
	Temporizador	Desactivado - 12 horas			
	Configuración en espera	Red	Activado/Desactivado		
		Salida VGA activa	Activado/Desactivado		
		Salida de audio activa	Activado/Desactivado		
		Apagado rápido	Activado/Desactivado		
		Reinicio inteligente	Activado/Desactivado		
		12 VCC	Activado/Desactivado		
	Configuración de control LAN	LAN cableada	Estado	Desconectar / Conectar	
			DHCP	Activado/Desactivado	
			Dirección IP proyector		
			Máscara de subred		
			Puerta de enlace predeterminada		
			Servidor DNS		
			Aplicar		
		LAN inalámbrica	Estado		
			SSID		
Dirección IP					
Modo de conexión					
Reiniciar la red		Reiniciar / Cancelar			

Opción	Subtítulos ocultos	Desactivado / CC1~CC4 / T1~T2		
	Contraseña	Cambiar contraseña	Introduzca contraseña nueva	Confirmar contraseña
		Contraseña	Sí / No	
		Eliminar contraseña	Introduzca la contraseña actual	Eliminar contraseña Sí / No
	Temporizador de presentación	Intervalo del temporizador	0 - 240 min	
		Mostrar temporizador	Siempre / 1 min / 2 min / 3 min / Nunca	
		Posición del temporizador	Superior izquierda / Inferior izquierda / Superior derecha / Inferior derecha	
		Método de recuento del temporizador	Decreciente / Creciente	
		Empiece a contar	Empiece a contar / DESACTIVADO	
	Gran altitud	Activado/Desactivado		
	Ajuste de bombilla	Horas de la lámpara		
		Reiniciar horas de la lámpara	Sí / No	
		Modo ECO	Activado/Desactivado	
		Temporizador ECO dinámico (RC)	Desactivado / 5 / 10 / 15 / 20 / 25 / 30 min	
	Mi botón	Brillo / Contraste / Configuración de color / Proyección / Posición del menú / Configuración 3D / Modo Eco / Modo dinámico / Transparencia OSD / Subtítulos ocultos / Apagado automático / Temporizador / Fuente automática		
Patrón	Desactivado / 1 / 2 / 3 / 4 / 5 / Usuario			
CEC	Activado/Desactivado			
Valores de fábrica	Sí / No			
Idioma	English / Deutsch / Français / Español / Italiano / Русский / 한국어 / ไทย / Português / 简体中文 / 繁體中文 / 日本語 / Nederlands / Svenska / Türkçe / Suomi / Polski / Indonesia / العربية / हिन्दी			
Información	Fuente de entrada			
	Resolución			
	Frecuencia horizontal			
	Frecuencia vertical			
	Horas de la lámpara			
	Dirección MAC			

Fotografía

Modo de color

Hay muchas configuraciones preestablecidas de fábrica optimizadas para diversos tipos de imágenes.

- Más brillante: Maximiza el brillo de la imagen proyectada. Este modo es adecuado para entornos donde se necesita un brillo máximo.
- PC: Esta opción está pensada para presentaciones en entornos a la luz del día para coincidir con los colores de los equipos de sobremesa y portátil.
- Juego: adecuado para juegos.
- Película: es apropiado para reproducir películas coloridas. Este modo es adecuado para ver en un entorno ensombrecido (poca luminosidad).
- ViewMatch: permite cambiar entre un rendimiento de alto brillo y un rendimiento de color preciso.
- Usuario 1: permite memorizar la configuración definida por el usuario 1.
- Usuario 2: permite memorizar la configuración definida por el usuario 2.
- Pizarra blanca: para tipo de pantalla de proyección blanca.
- SIM DICOM: recomendado para archivos con formato DICOM en modo de simulación.
- Pizarra verde: para tipo de pantalla de proyección verde.

Nota

- *La opción SIM DCIM solo es para formación o referencia. No se utiliza para diagnósticos reales.*
- *DICOM es el acrónimo de Digital Imaging and Communications in Medicine, es decir, Comunicaciones e imágenes digitales en medicina. Se trata un estándar creado por el Colegio Americano de Radiología y la Asociación Nacional de Fabricantes Electrónicos. Este estándar especifica el método para transferir datos de imágenes digitales entre sistemas.*

Modo de referencia

Seleccione el modo de imagen que mejor se adapte a sus necesidades en lo que a la calidad imagen se refiere y ajuste de forma más precisa la imagen. Esta función solo se encuentra disponible cuando se selecciona Usuario 1 o Usuario 2.

- Más brillante: Maximiza el brillo de la imagen proyectada. Este modo es adecuado para entornos donde se necesita un brillo máximo.
- PC: Esta opción está pensada para presentaciones en entornos a la luz del día para coincidir con los colores de los equipos de sobremesa y portátil.
- Juego: adecuado para juegos.
- Película: es apropiado para reproducir películas coloridas. Este modo es adecuado para ver en un entorno ensombrecido (poca luminosidad).
- ViewMatch: permite cambiar entre un rendimiento de alto brillo y un rendimiento de color preciso.

Brillo

Ilumina u oscurece la imagen.

Contraste

Establece la diferencia entre las áreas claras y oscuras.

Configuración de color

Permite ajustar la temperatura de color. A mayor temperatura, la pantalla parece más fría; a menor temperatura, la pantalla parece más cálida. Si selecciona la opción "Usuario", podrá cambiar la intensidad de cada uno de los 3 colores (Ganancia de rojo, Ganancia de verde y Ganancia de azul) para personalizar la temperatura de color conforme a las preferencias del usuario.

Color del usuario

Esta opción permite ajustar seis grupos (RGBCMY) de colores. Al seleccionar cada color, puede ajustar la gama, el matiz, la saturación y la ganancia conforme a sus preferencias.

Intensidad de blanco

Permite aumentar el brillo de las áreas blancas.

Gamma

Permite ajustar las representaciones de composición oscura. Cuando mayor sea el nivel de gamma, la composición oscura se volverá más brillante.

Relación de aspecto

Permite seleccionar la forma de ajustar la imagen a la pantalla:

- Automático: aplica escala a una imagen proporcionalmente para ajustar la resolución nativa del proyector a su ancho horizontal o vertical. Desea utilizar más la pantalla sin alterar la relación de aspecto de la imagen de origen.
- 4:3: ajusta la imagen para mostrarla en el centro de la pantalla con una relación de aspecto 4:3.
- 16:9: ajusta la imagen para mostrarla en el centro de la pantalla con una relación de aspecto 16:9.
- 16:10: ajusta la imagen para mostrarla en el centro de la pantalla con una relación de aspecto 16:10.
- Ancho/Anamórfico: minimiza la distorsión de la relación de aspecto manteniéndose cerca de la relación de aspecto original en el centro de la imagen y distribuyendo la mayoría de la distorsión en los bordes de la imagen mostrada.

Nota

- *Panorámico para modelo XGA; Anamórfico para modelo WXGA.*
- *16:10 solo para los modelos PJD7533w y PJD8633ws.*

Modo dinámico

Elija "Activado" para atenuar la lámpara del proyector que detectará automáticamente el nivel de brillo del contenido y reducirá el consumo de energía de dicha lámpara (hasta un 70 por ciento). Elija "Desactivado" para deshabilitar la función Modo dinámico.

Nota

- *Cuando la opción Modo dinámico se encuentra establecida en "Activado", la opción Modo ECO dejará de estar disponible.*

Distorsión trapezoidal

Permite corregir manualmente las imágenes distorsionadas causadas por una proyección inclinada.

Pulse Distorsión trapezoidal ▲ / ▼ en el proyector o en el mando a distancia para mostrar la página de corrección de la distorsión trapezoidal.

Pulse ▲ para corregir la distorsión trapezoidal en la parte superior de la imagen.

Pulse ▼ para corregir la distorsión trapezoidal en la parte inferior de la imagen.

Configuración 3D

Este proyector cuenta con una función 3D que le permite disfrutar de películas, vídeos y eventos deportivos 3D de una forma más realista presentando la profundidad de las imágenes. Es necesario ponerse unas gafas 3D para ver imágenes 3D.

Sincronización 3D

cuando descubra la inversión de la profundidad de imagen, habilite esta función para corregir el problema.

Formato 3D

utilice esta función para elegir un formato 3D apropiado si el proyector no puede reconocer el formato 3D.

Si la señal 3D procede de un dispositivo compatible con HDMI 1.4a, el proyector detecta la señal para información de sincronización 3D y, una vez detectada, proyecta las imágenes en formato 3D automáticamente. En otros casos, puede que necesite seleccionar manualmente un formato de sincronización 3D para que el proyector proyecte imágenes 3D correctamente.

Nota

- *La opción Formato 3D estará disponible cuando la opción Sincronización 3D esté establecida en "Activado".*
- *El valor predeterminado es "Automático" cuando la fuente de entrada es HDMI.*
- *La configuración predeterminada es "Lado a lado" cuando la fuente de entrada es Vídeo o PC. La opción "Automático" no estará disponible.*
- *El nivel de brillo de la imagen proyectada disminuirá.*
- *La opción Modo de color no se puede ajustar.*

Inversión 3D

- Activado: invertir el contenido del marco izquierdo y derecho.
- Desactivado: contenido predeterminado del marco.

Vídeo/Audio

Frecuencia

Permite ajustar la frecuencia del proyector respecto a su PC.

Nota

- *Esta función solo se admite en el modo PC.*

Seguimiento

Permite ajustar la fase del proyector respecto a su PC.

Nota

- *Esta función solo se admite en el modo PC.*

Posición H

Permite ajustar la imagen hacia la izquierda o hacia la derecha dentro del área de proyección.

Posición V

Permite ajustar la imagen hacia arriba y hacia abajo dentro del área de proyección.

Zoom

Usar el mando a distancia

1. Pulse Magnify en el mando a distancia para mostrar la barra de Zoom.
2. Pulse ◀/▶ para ampliar la imagen al tamaño deseado.
3. Pulse "Enter" en el proyector o en el mando a distancia para cambiar al modo de panorámica y pulse las teclas de dirección para desplazarse por la imagen. La barra de zoom necesita estar visible en la pantalla si desea cambiar el modo de panorámica.
4. Para reducir el tamaño de la imagen, pulse Magnify y ◀ repetidamente hasta que se restaura su tamaño original.

Mediante el menú OSD

1. Pulse el botón **MENU/EXIT** del proyector o el botón **Menu** del mando a distancia y, a continuación, pulse ▶ hasta que el menú el menú Vídeo/Audio se resalte.
2. Pulse ▶ para resaltar Zoom.
3. Repita los pasos 2-4 de la sección Usar el mando a distancia anterior.

Configuración de vídeo

Permite entrar en el menú de Configuración de vídeo.

- Nitidez: Permite realzar o suavizar la imagen.
- Matiz: Permite cambiar hacer los colores más rojizos o verdosos.
- Saturación: Permite ajustar una imagen de vídeo desde negro y blanco hasta un color totalmente saturado.

Configuración de audio

Permite entrar en el menú de Configuración de audio.

- Volumen: Permite ajustar el nivel de volumen del proyector.
- Silenciar: Permite activar y desactivar el audio del proyector.
- Entrada de audio: Cambie la función Entrada de audio 2 para la función Entrada de audio Entrada de micrófono.
- Volumen del Micrófono: Permite ajustar el nivel de volumen del micrófono.

Config

Proyección del proyector

Permite ajustar la imagen para que coincida con la orientación del proyector: boca arriba, boca abajo, delante o detrás de la pantalla. Invierta la imagen conforme a la configuración elegida.

Ajuste de menú

Permite entrar en el menú Ajuste de menú.

- Posición del menú: permite elegir la ubicación del menú en la pantalla de visualización.
- Hora que se muestra en el menú: permite iniciar el tiempo que el menú OSD permanece en pantalla (desde un estado de inactividad en segundos).
- Transparencia OSD: permite seleccionar el nivel de transparencia del fondo del menú OSD.

Formato HDMI

Selecciona el formato HDMI apropiado automática o manualmente.

Nota

- *Esta función solamente está disponible cuando se usa la toma de entrada HDMI.*
- *Cuando la opción Formato HDMI está establecida en "Automático", la opción Rango HDMI dejará de estar disponible.*

Rango HDMI

- Mejorado: el intervalo de valores para la señal de salida HDMI es 0 - 255.
- Normal: el intervalo de valores para la señal de salida HDMI es 16 - 235.

Pantalla en blanco

Para seleccionar el color de la pantalla cuando la función Pantalla en Negro está activa.

Pantalla de inicio

Permite seleccionar la pantalla de logotipo que se muestra durante el encendido del proyector. Hay cuatro opciones disponibles: logotipo de ViewSonic, Pantalla en negro, Captura de pantalla o Pantalla azul.

Mensaje

habilite o deshabilite el cuadro mensaje situado en la parte inferior derecha de la pantalla.

Fuente automática

Permite buscar automáticamente entre todas las fuentes de entrada si la función del menú OSD está activada.

La función detendrá el proceso de búsqueda automático de señales y fijará la fuente de señal que prefiera si desactiva la opción Fuente automática.

Apagado automático

Permite que el proyector se apague automáticamente si no se detecta una señal de entrada durante un período de tiempo establecido.

Temporizador

Independientemente de si el proyector detecta la señal o no, este se apagará automáticamente cuando la cuenta atrás finalice.

Configuración en espera

Red

Permite definir si la opción de red funciona cuando el proyector se encuentra en el modo de espera (apagado pero conectado a la alimentación de CA).

Nota

- *Menos de 0,5 W cuando la red está DESACTIVADA.*
- *Cuando el ahorro de energía está activado, las opciones Salida VGA activa y Salida de audio activa no están disponibles.*

Salida VGA activa

permite definir si la característica SALIDA VGA funciona cuando el proyector se encuentra en el modo de espera (apagado pero conectado a la alimentación de CA).

Salida de audio activa

permite establecer si la característica salida de audio funciona cuando el proyector se encuentra en el modo de espera (apagado pero conectado a la alimentación de CA).

Apagado rápido

- Activado: el proyector se apagará directamente sin llevar a cabo el procedimiento de enfriado.
- Desactivado: el proyector se apagará siguiendo el procedimiento de enfriado normal.

Reinicio inteligente

si establece esta opción en Activado, el proyector se reiniciará inmediatamente al cabo de 3 minutos después de haberlo apagado. Después de 3 minutos, si el proyector no se vuelve a encender, entrará directamente en el modo de espera.

12 VCC

Permite definir si la opción de 12 VCC funciona cuando el proyector se encuentra en el modo de espera (apagado pero conectado a la alimentación de CA).

Configuración de control LAN

LAN cableada

Permite definir la configuración LAN cableada. Consulte la página [38](#).

- Estado: muestra el estado del proyector.
- DHCP: abreviatura de Dynamic Host Configuration Protocol, es decir, Protocolo de configuración dinámica de host. Este protocolo asigna automáticamente la dirección IP a los dispositivos conectados en red.
 - Si "DHCP" se establece en "Activado", el sistema tardará cierto tiempo en obtener la dirección IP procedente del servidor DHCP.
 - Si "DHCP" se establece en "Desactivado", el usuario tendrá que establecer la dirección IP manualmente.
- Dirección IP proyector: dirección numérica para identificar los equipos conectados en red. Esta función solamente se puede usar cuando DHCP se establece en Desactivado.
 - La dirección IP es el número que identifica a este proyector en la red. No puede haber dos dispositivos con la misma dirección IP en la misma red.
 - No se permite utilizar la dirección IP "0.0.0.0".
- Máscara de subred: valor numérico para definir el número de bits utilizado para una

dirección de red de una red dividida (o subred) en una dirección IP. Esta función solamente se puede usar cuando DHCP se establece en Desactivado.

- No se permite utilizar la máscara de subred "0.0.0.0".
- Puerta de enlace predeterminada: servidor (o enrutador) que permite la comunicación entre redes (subredes) divididas por la máscara de subred. Esta función solamente se puede usar cuando DHCP se establece en Desactivado.
- Servidor DNS: permite configurar la dirección del servidor DNS cuando DHCP está deshabilitado.
- Aplicar: permite guardar y ejecutar la configuración LAN cableada.

LAN inalámbrica

Permite definir la configuración LAN inalámbrica. Consulte la página [39](#).

- Estado: muestra el estado del proyector.
- SSID: muestra la información SSID del proyector.
- Dirección IP: dirección numérica para identificar los equipos conectados en red. Esta función solamente se puede usar cuando DHCP se establece en Desactivado.
 - La dirección IP es el número que identifica a este proyector en la red. No puede haber dos dispositivos con la misma dirección IP en la misma red.
 - No se permite utilizar la dirección IP "0.0.0.0".
- Modo de conexión: métodos para conectarse a redes inalámbricas con dispositivos Wi-Fi.

Reiniciar la red

Si detecta un mal funcionamiento de la conexión de la red y necesita reiniciar la configuración de la misma, puede hacerlo a través del menú **Config > Configuración de control LAN > Reiniciar la red**.

Opción

Subtítulos ocultos

Habilite o deshabilite los subtítulos ocultos seleccionando CC1 (subtítulos ocultos1, el canal más común), CC2, CC3, CC4, T1, T2 o Desactivado.

Contraseña

Permite establecer, cambiar o eliminar la contraseña. Cuando se agrega la función de contraseña, la proyección de imagen requerirá que inserte la contraseña preestablecida cuando encienda el proyector.

Temporizador de presentación

Recuerda al presentador que debe finalizar la presentación dentro de un determinado período de tiempo.

Gran altitud

Utilice esta función para que los ventiladores funcionen continuamente a gran velocidad para lograr una refrigeración adecuada del proyector a gran altitud.

Ajuste de bombilla

Permite entrar en el menú Ajuste de bombilla.

- Horas de la lámpara: Muestra el tiempo de funcionamiento transcurrido de la lámpara (en horas).

- Reiniciar horas de la lámpara: Permite restablecer el contador de horas de la lámpara en 0 horas.
- Modo ECO: Utilice esta función para atenuar la emisión de luz de la lámpara del proyector, lo que reducirá el consumo de energía y prolongará la vida de la lámpara.
- Temporizador ECO dinámico (RC): permite establecer el temporizador de activación de la función Eco dinámico. La lámpara del proyector comenzará a disminuir su iluminación cuando el período del temporizador haya finalizado.

Mi botón

Permite al usuario definir un botón de acceso directo del mando a distancia; el elemento de función se seleccionará en el menú OSD.

Patrón

El proyector puede mostrar diferentes patrones de prueba. Ésta le ayuda a ajustar el tamaño y enfoque de la imagen y comprobar que la imagen proyectada no aparece distorsionada.

CEC

Si el proyector está conectado a un reproductor de DVD mediante un cable HDMI, si se selecciona Activado se encenderá dicho reproductor en el momento de encender el proyector.

Valores de fábrica

Permite restaurar la configuración predeterminada de fábrica.

Nota

- *Se conservarán las siguientes configuraciones: Distorsión trapezoidal, Contraseña, Proyección, Gran altitud e Idioma.*

Idioma

Permite seleccionar el idioma utilizado los menús en pantalla.

Información

Fuente de entrada

Permite mostrar la fuente de entrada actual.

Resolución

Permite mostrar la resolución de la fuente de entrada actual.

Frecuencia horizontal

Permite mostrar la frecuencia horizontal actual de la imagen.

Frecuencia vertical

Permite mostrar la frecuencia vertical actual de la imagen.

Horas de la lámpara

Muestra el tiempo de funcionamiento transcurrido de la lámpara (en horas).

Dirección MAC

Permite mostrar la dirección MAC.

Controlar el proyector a través de un entorno LAN

Puede administrar y controlar el proyector desde uno o varios equipos remotos cuando están correctamente conectados a la misma red de área local.

Conexión cableada

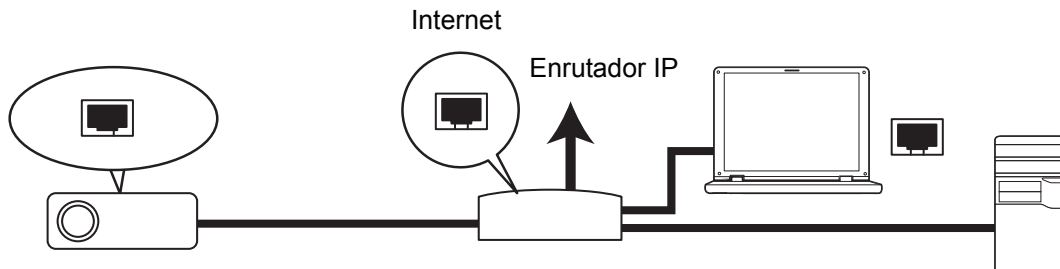

Si se encuentra en un entorno DHCP:

1. Utilice un cable RJ45 y enchufe un extremo en el conector de entrada LAN RJ45 del proyector y el otro extremo en el puerto RJ45 de Ethernet o del enrutador.
2. Presione el botón **MENU/EXIT** del proyector o el botón **Menu** del mando a distancia y, a continuación, vaya a **Config > Configuración de control LAN**.
3. Resalte la opción **LAN cableada** y presione el botón **ENTER** del proyector o el botón **Enter** del mando a distancia.
4. Asegúrese de que la opción **Estado** está establecida en **Conectar**.
5. Presione **▼** para resaltar **DHCP** y presione **◀ / ▶** para seleccionar **Activado**.
6. Presione **▼** para resaltar **Aplicar** y presione el botón **ENTER** del proyector o el botón **Enter** del mando a distancia.
7. Espere entre 15 y 20 segundos y vuelva a entrar en la página LAN cableada. Se mostrarán los parámetros **Dirección IP proyector**, **Máscara de subred**, **Puerta de enlace predeterminada** y **Servidor DNS**. Anote la dirección IP mostrada en la fila **Dirección IP proyector**.

📌 **Importante**

- *Si no aparece el parámetro Dirección IP proyector, póngase en contacto con su administrador.*
- *Si el cable RJ45 no está correctamente conectado, los parámetros Dirección IP proyector, Máscara de subred, Puerta de enlace predeterminada y DNS mostrarán el valor 0.0.0.0. Asegúrese de que los cables están correctamente conectados y realice los procedimientos anteriores de nuevo.*
- *Si desea conectarse al proyector en su modo de espera, asegúrese de que ha seleccionado RJ45 y ha obtenido la información correspondiente a los parámetros Dirección IP, Máscara de subred, Puerta de enlace predeterminada y DNS cuando el proyector está encendido.*

Si se encuentra en un entorno que no es DHCP:

1. Repita los pasos 1-4 anteriores.
2. Presione **▼** para resaltar **DHCP** y presione **◀ / ▶** para seleccionar **Desactivado**.

3. Póngase en contacto con su administrador ITS para obtener información sobre los parámetros **Dirección IP proyector**, **Máscara de subred**, **Puerta de enlace predeterminada** y **Servidor DNS**.
4. Presione **▼** para seleccionar elemento que desee modificar y presione el botón **ENTER** del proyector o el botón **Enter** del mando a distancia.
5. Presione **◀ / ▶** para mover el cursor y especifique el valor.
6. Para guardar la configuración, presione el botón **ENTER** del proyector o el botón **Enter** del mando a distancia. Si no desea guardar la configuración, presione el botón **MENU/EXIT** del proyector o el botón **Menu** del mando a distancia.
7. Presione **▼** para resaltar **Aplicar** y presione el botón **ENTER** del proyector o el botón **Enter** del mando a distancia.

Importante

- *Si el cable RJ45 no está correctamente conectado, los parámetros Dirección IP, Máscara de subred, Puerta de enlace predeterminada y DNS mostrarán el valor 0.0.0.0. Asegúrese de que los cables están correctamente conectados y realice los procedimientos anteriores de nuevo.*
- *Si desea conectarse al proyector en su modo de espera, asegúrese de que ha seleccionado RJ45 y ha obtenido la información correspondiente a los parámetros Dirección IP, Máscara de subred, Puerta de enlace predeterminada y DNS cuando el proyector está encendido.*

Conexión inalámbrica

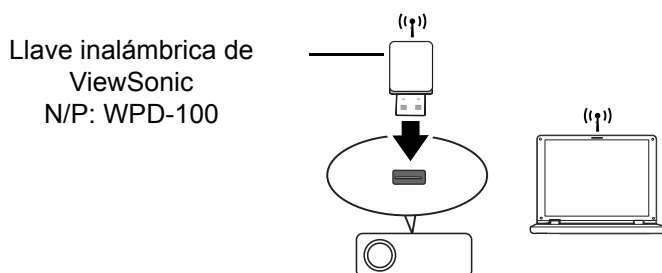

Para conectar el proyector de forma inalámbrica, tiene que enchufar una llave inalámbrica ViewSonic (opcional) al conector USB Tipo A del proyector y, a continuación, solamente tendrá que realizar unos pocos pasos de configuración a través del menú OSD.

1. Asegúrese de que el proyector está encendido.
2. Presione el botón **MENU/EXIT** del proyector o el botón **Menu** del mando a distancia y, a continuación, vaya a **Config > Configuración de control LAN**.
3. Resalte la opción **LAN inalámbrica** y presione el botón **ENTER** del proyector o el botón **Enter** del mando a distancia.
4. Asegúrese de que la opción **Estado** está establecida en **Conectar**.
5. Asegúrese de que se muestra la información **SSID**.
6. En el modo **PA**, es necesario utilizar la herramienta de conexión inalámbrica del equipo para buscar el SSID del proyector y conectarse a él. La contraseña de conexión la primera vez que utiliza la funcionalidad Wi-Fi es "87654321". A continuación, puede buscar el proyector con vsPresenter. Para utilizar el modo Cliente, debe conectar tanto el ordenador como el proyector al enrutador del mismo AP y realizar las conexiones con la dirección IP.

Información acerca de los modos PA y Cliente

En el modo PA, necesita la utilidad de conexión inalámbrica del ordenador para buscar el SSID del proyector y conectarse a él. A continuación, puede buscar el proyector con vsPresenter.

En el modo Cliente, debe conectar tanto el ordenador como el proyector al enrutador del mismo AP y realizar las conexiones con la dirección IP.

En el siguiente diagrama se describe cómo acceder a Internet en los modos PA y Cliente.

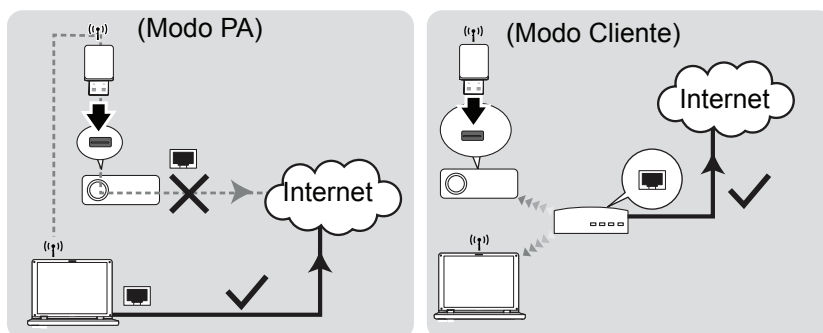

👉 **Importante**

- **Si necesita más información acerca de los modos PA y Cliente, consulte los documentos del usuario de los enrutadores inalámbricos que normalmente están disponibles en tiendas 3C.**

Controlar el proyector mediante un explorador Web

Cuando tenga la dirección IP correcta del proyector y este esté encendido o en el modo de espera, podrá usar cualquier equipo que se encuentre en la misma red de área local para controlar el proyector.

Importante

- **Si utiliza Microsoft Internet Explorer, asegúrese de que su versión es la 7.0 o posterior.**
- **Las capturas de pantalla de este manual son solamente de referencia y pueden ser diferentes del diseño real.**

1. Especifique la dirección del proyector en la barra de direcciones del explorador y presione Enter.



2. Se abrirá la página Web ViewSonic Network Control (Control de red de ViewSonic).

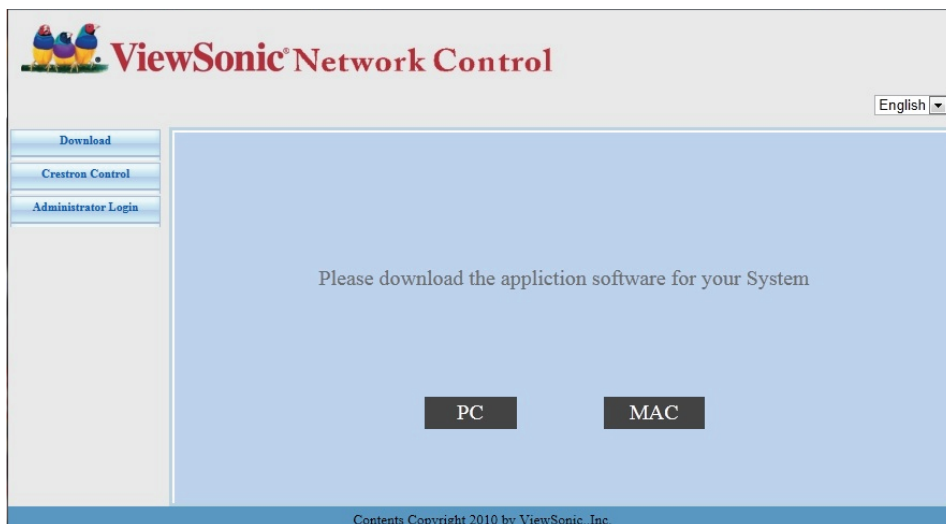

3. Haga clic en Administrator Login (Inicio de sesión de administrador) y especifique la contraseña predeterminada "0000" para iniciar sesión.

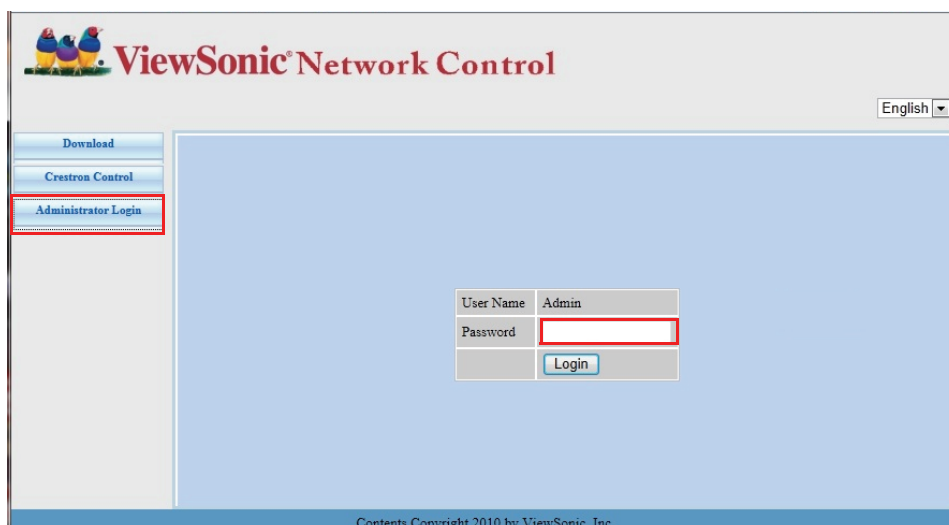

4. Aparecerá la página principal ViewSonic Network Control (Control de red de ViewSonic), tal y como se muestra a continuación.

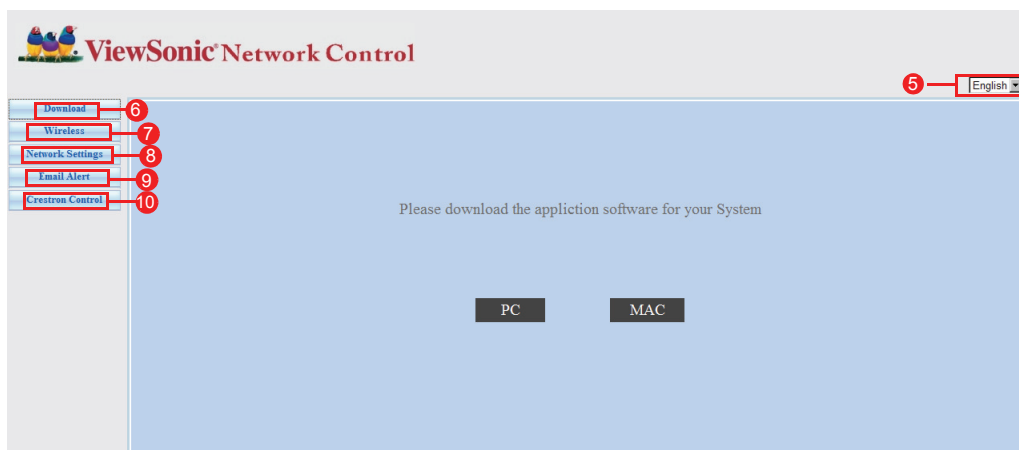

5. Para cambiar el idioma para las páginas web, haga clic en la flecha abajo para mostrar el contenido de la lista desplegable y seleccione el idioma que desee.
6. Para descargar vsPresenter, haga clic en PC o MAC, dependiendo de cuál sea el sistema operativo del ordenador. Consulte la sección "[Mostrar imágenes a través del vsPresenter](#)" en la [página 46](#) para obtener detalles.
7. La página Wireless (Inalámbrica) mostrará la información de LAN inalámbrica.
8. Network Settings (Configuración de red): proporciona configuración de red.
9. Email Alert (Alerta por correo electrónico): permite configurar el servidor de correo y enviar mensajes de error del sistema al administrador de ITS.
10. La página de Crestron (eControl) muestra la interfaz de usuario Crestron eControl. Consulte la sección "[información acerca del control de Crestron](#)" en la [página 42](#) para obtener detalles.

información acerca del control de Crestron

1. La página de Crestron (eControl) muestra la interfaz de usuario Crestron eControl. La página eControl proporciona diversos botones virtuales para controlar el proyector o ajustar las imágenes proyectadas.

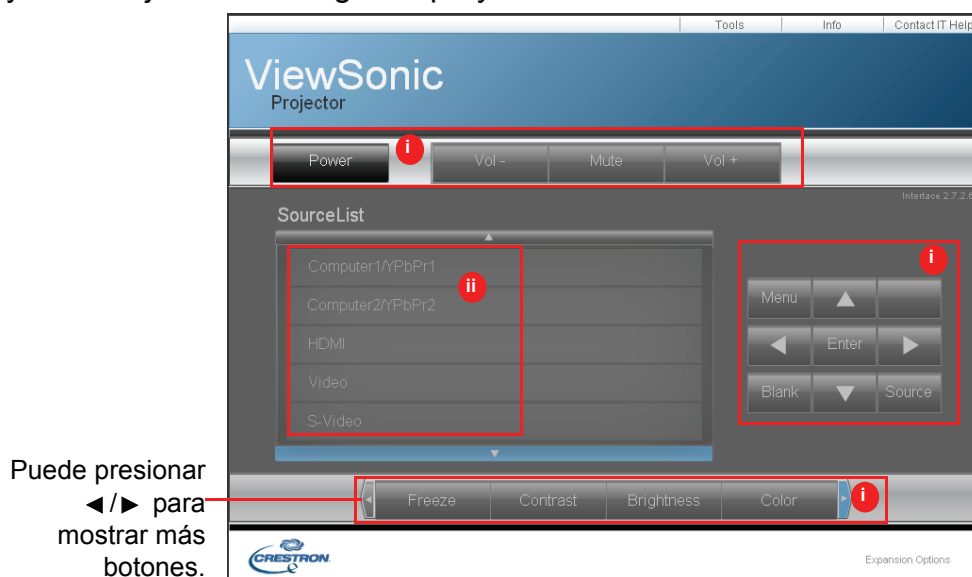

Puede presionar </> para mostrar más botones.

- i. Estos botones funcionan de la misma manera que los de los menús OSD o del mando a distancia.
- ii. Para cambiar de señal de entrada, haga clic en la señal que desee.

Importante

- **El botón Menu (Menú) también se puede usar para retroceder a los menús OSD anteriores, salir de la configuración de menús y guardar dicha configuración.**
- **La lista de fuentes varía en función de los conectores disponibles en el proyector.**
- **Si utiliza el panel de control o el mando a distancia del proyector para cambiar la configuración del menú OSD, el explorador web puede tardar varios minutos en sincronizar estos cambios con el proyector.**

2. La página Tools (Herramientas) permite administrar el proyector, definir la configuración del control LAN y garantizar el acceso del uso remoto en red en este proyector.

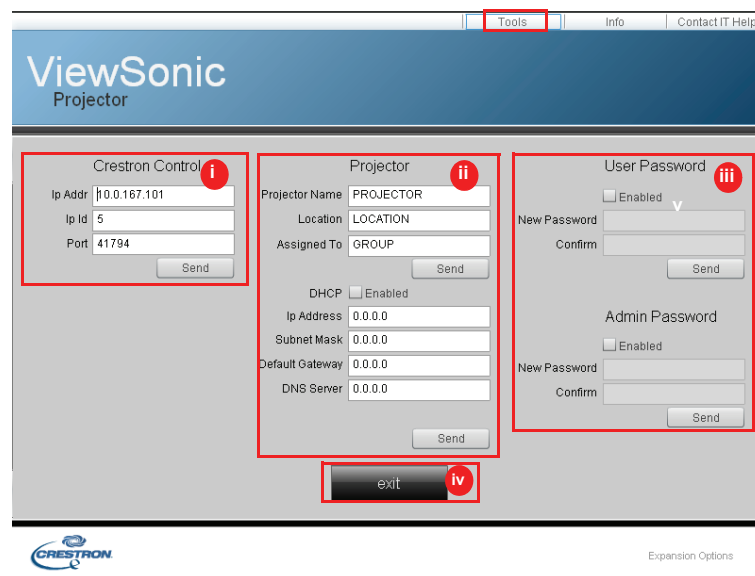

The screenshot shows the 'Tools' page of a ViewSonic projector. It features three main configuration panels, each with a 'Send' button:

- Crestron Control (i):** Includes fields for 'Ip Addr' (0.0.167.101), 'Ip Id' (5), and 'Port' (41794).
- Projector (ii):** Includes fields for 'Projector Name' (PROJECTOR), 'Location' (LOCATION), and 'Assigned To' (GROUP). It also has a 'DHCP' checkbox (unchecked) and fields for 'Ip Address', 'Subnet Mask', 'Default Gateway', and 'DNS Server' (all set to 0.0.0.0).
- User Password (iii):** Includes 'New Password' and 'Confirm' fields for both 'User Password' and 'Admin Password'. There are 'Enabled' checkboxes for both.

An 'exit' button (iv) is located at the bottom center of the configuration area.

- i. Esta área solamente se utiliza con un sistema de control de Crestron. Póngase en contacto con Crestron o consulte el manual de usuario de Crestron para obtener información de configuración.
- ii. Esta área se utiliza para asignar nombre proyector, asociarlo con una ubicación concreta, asignarle una parte responsable y ajustar la configuración de la red.
- iii. Esta área se utiliza para establecer las contraseñas de usuario y de administración. Cuando la protección mediante contraseña está habilitada, no se podrán realizar cambios no autorizados en la configuración del proyector.

Importante

- **Para evitar errores, introduzca solamente caracteres del alfabeto inglés y dígitos en la página Tools (Herramientas).**
 - **Después de realizar los ajustes, presione el botón Send (Enviar) y los datos se guardarán para el proyector.**
- iv. Presione **Exit (Salir)** para volver a la página de funcionamiento remoto en red.

Preste atención a la limitación de la longitud entrada (incluidos los espacios y otros signos de puntuación) de la lista siguiente:

Elemento de la categoría	Longitud de entrada	Número máximo de caracteres
Crestron Control (Control Crestron)	Dirección IP	15
	Id. de dirección IP	2
	Puerto	5
Proyector (Proyector)	Nombre del proyector	10
	Ubicación	9
	Asignado a	9
Network Configuration (Configuración de la red)	DHCP (habilitado)	(N/D)
	Dirección IP	15
	Máscara de subred	15
	Puerta de enlace predeterminada	15
	Servidor DNS	15
User Password (Contraseña del usuario)	Habilitada	(N/D)
	Nueva contraseña	20
	Confirmar	2
Admin Password (Contraseña de administración)	Habilitada	(N/D)
	Nueva contraseña	20
	Confirmar	20

3. La página Info (Información) muestra la información y el estado del proyector.

Presione **exit (Salir)** para volver a la página de funcionamiento remoto en red de Crestron.

4. Después de presionar el botón "Contact IT Help" (Pedir ayuda a IT), la ventana Title (Título) aparecerá en la esquina superior derecha de la pantalla. Podrá entregar mensajes a los administradores y usuarios de software de RoomView que se conectarán a la misma red de área local.

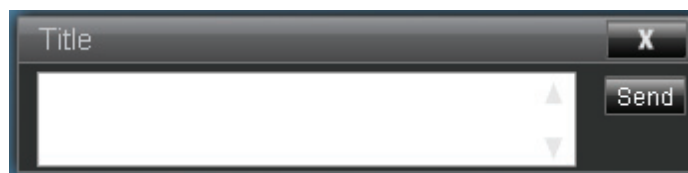

Importante

- **Escriba utilizando letras del alfabeto inglés y dígitos.**

Para obtener más información, visite las páginas Web <http://www.crestron.com> y www.crestron.com/getroomview.

****Crestron RoomView**

En la página "Edit Room" (Editar sala), escriba la dirección IP (o nombre de host) tal y como se muestra en el menú de visualización de pantalla (OSD) del proyector, "05" para IPID y "41794" para el puerto de control de Crestron Reservado.

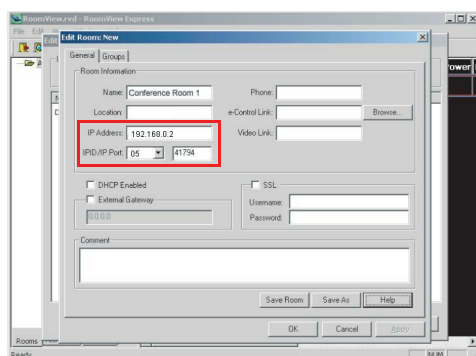

Para obtener información acerca de la configuración y método de comandos de Crestron RoomView, acceda al sitio Web para obtenerlas día del usuario de RoomView y otra información:

http://www.crestron.com/features/roomview_connected_embedded_projectors_devices/resources.asp

Mostrar imágenes a través del vsPresenter

Descargar e instalar vsPresenter

vsPresenter es una aplicación que se ejecuta en el equipo principal. Ayuda a conectar su PC a un proyector de red disponible y transferir el contenido del escritorio a dicho proyector a través de una conexión de red local.

1. Entre la página principal de Network Control (Control de red). Consulte los pasos 1 y 2 de la página 41 para obtener detalles.
2. Descargar vsPresenter.
3. Cuando la descarga se complete, instale el software en su PC haciendo clic en el archivo exe. Siga las instrucciones que aparezcan en la pantalla para completar la instalación.
4. Iniciar vsPresenter.
5. Seleccione la zona de visualización haciendo clic en 1, 2, 3, 4, I, D, Todo o Segundo plano y, a continuación, escriba la contraseña. La contraseña predeterminada es "0000".

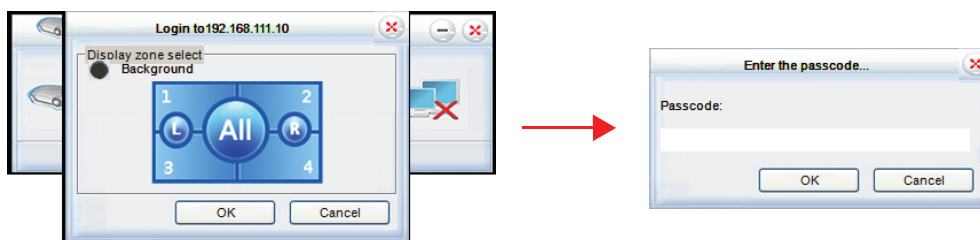

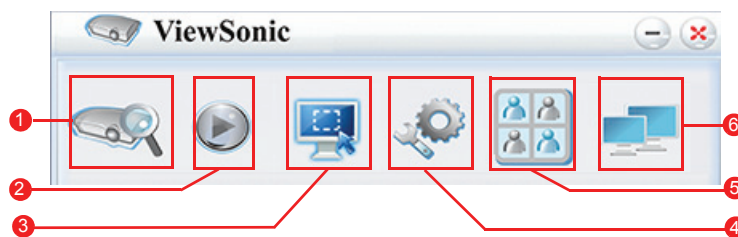

Utilizar vsPresenter

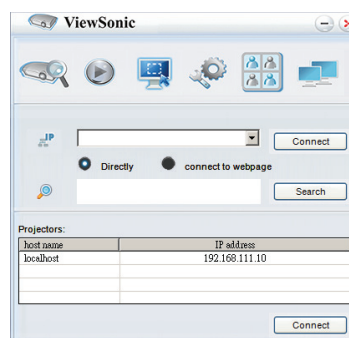

1. La página Search (Buscar) permite buscar un proyector y conectarse él.



- i. Para conectarse un proyector seleccione Directly (Directamente) y, a continuación, escriba la dirección IP del proyector y haga clic en Connect (Conectar).
 - ii. Para buscar proyectores, simplemente haga clic en Search (Buscar) para enumerar todos los proyectores que se encuentren en la misma red de área local. Haga clic en los proyectores que desee en la lista de resultados de búsqueda y, a continuación, haga clic en Connect directly (Conectar directamente). También puede escribir el nombre del proyector que desee y hacer clic en Search (Buscar).
 - iii. Puede establecer conexión con el sistema de control de la página Web de ViewSonic en la página 42.
2. Si desea congelar la imagen proyectada en la pantalla, presione . Cualquier otro movimiento no se mostrará en la pantalla hasta que se presione .
 3. Aquí puede elegir el modo Simetría o Extensión.

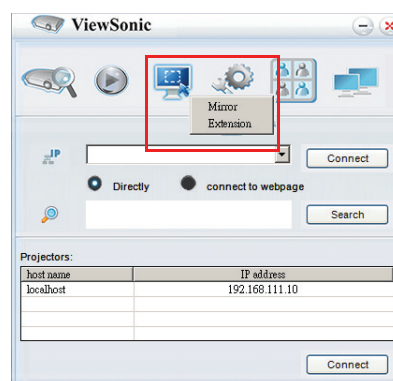

- i. El modo Mirror (Simetría) permite mostrar el contenido en el ordenador.
 - ii. El modo Extension (Extensión) permite extender la pantalla del ordenador a la pantalla proyectada.
4. La página Setting (Configuración) permite configurar vsPresenter.

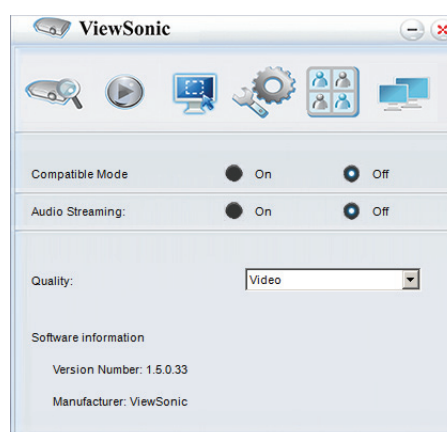





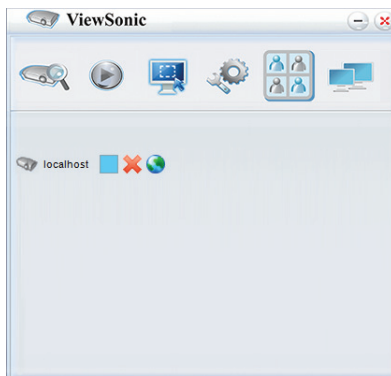



- i. Para utilizar Compatible Mode (Modo compatible), haga clic en On (Activado).
- ii. Para utilizar Audio Streaming (Transmisión por secuencias de audio), haga clic en On (Activado). Haga clic en Apply (Aplicar).

- iii. Para seleccionar la calidad de la imagen para vídeos o presentaciones, haga clic en la flecha abajo para mostrar el contenido de la lista desplegable y seleccione un tipo de calidad que desee.
 - iv. Software Information (Información de software) está disponible en esta página.
5. Puede administrar los proyectores conectados enumerados bajo vsPresenter Management.

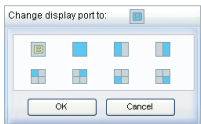

- En un modo de conferencia:
 1. Solamente el administrador puede asumir el control.
 2. Un proyector puede mostrar hasta 4 pantallas de ordenador.
- Puede establecer el nombre del equipo bajo vsPresenter Management.
- Para obtener detalles acerca de los iconos, consulte lo siguiente:

Icono	Descripción	Icono	Descripción
	Usted es un usuario convencional y no tiene derechos para cambiar la contraseña.		Permite desconectarse del proyector.
	Usted es administrador y tiene autoridad para cambiar la contraseña.		Permite abrir la página Web del control de red.
	Usted es el usuario del proyector.		Existe otro usuario del proyector.
	Usted es administrador del proyector.		Usted es un usuario convencional del proyector.
	Permite establecer una zona de visualización para el proyector.		

6. Desconectar

Para desconectarse de los proyectores, haga clic en el icono Disconnect (Desconectar).

Importante

- **Asegúrese de desactivar otros programas de control de red virtuales antes de utilizar vsPresenter.**

Mostrar imágenes con un dispositivo de almacenamiento USB

El proyector cuenta con una aplicación integrada que puede mostrar imágenes empaquetadas guardadas en un dispositivo de almacenamiento USB. Esta funcionalidad permite que se pueda prescindir de un ordenador.

Para mostrar las imágenes guardadas en un dispositivo de almacenamiento USB:

1. Enchufe el dispositivo de almacenamiento USB a la toma **TYPE A USB**.
2. Presione el botón **Source** y elija la entrada USB A (Tipo-A). Nota: Si no hay ninguna otra fuente conectada y la opción **Fuente automática** está activada, el proyector seleccionará automáticamente la fuente USB A.
3. Presione Enter y utilice ▲/▼ para seleccionar uno de los modos EZ Media.

Modo Photo (Foto)

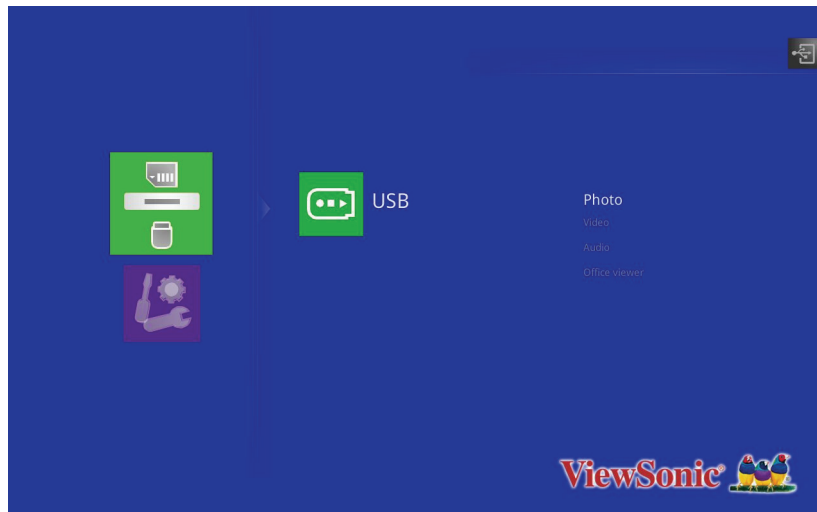

Las carpetas y los archivos admitidos se representan en el modo de miniatura.



Presione el botón	Acción
Subir	Recorrer las miniaturas
Bajar	
Izquierda	
Derecha	
Entrar	Abrir un archivo
Salir	Volver al modo Fotografía

Mostrar una imagen

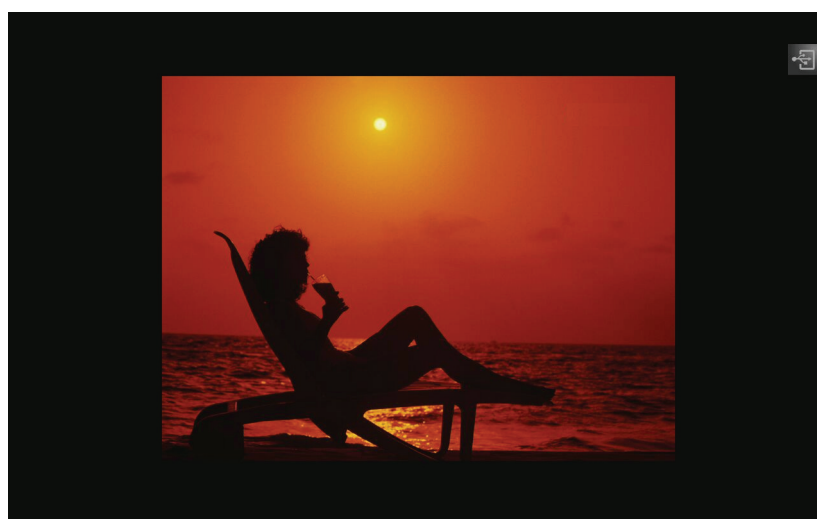

- Presione el botón Sincronización automática del mando a distancia para mostrar el menú de control OSD.

Presione el botón	Acción
Subir	Ir a la fotografía anterior.
Bajar	Ir a la fotografía siguiente.
Entrar	Iniciar la presentación de diapositivas.
Salir	Volver al archivo de miniatura.

Presentaciones de diapositivas



- Las opciones de duración de la presentación de diapositivas de fotografías son: 2 s, 5, s y 10 s.

Modo Audio

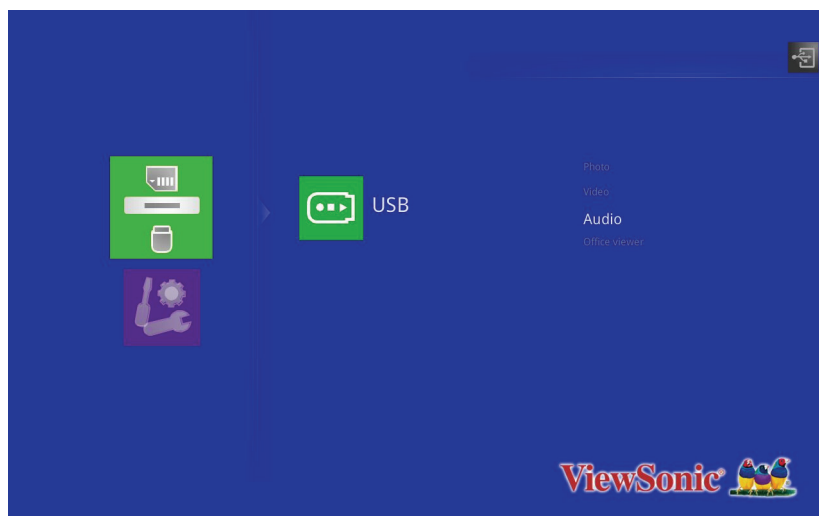

La lista de reproducción de audio se muestra en la pantalla.



Presione el botón	Acción
Subir	Ir al audio anterior
Bajar	Ir al audio siguiente
Entrar	Reproducir audio
Salir	Volver al modo Audio

Cuando se reproduce audio

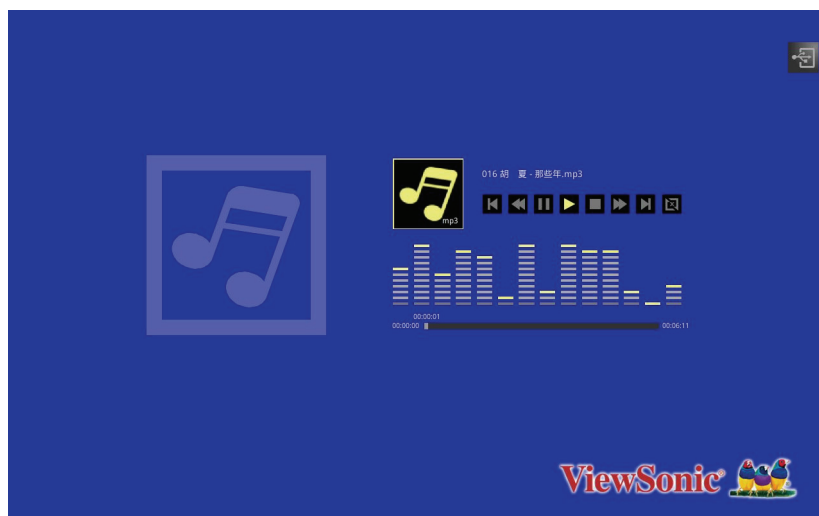

Presione el botón	Acción
Subir	Ir al audio anterior
Bajar	Ir al audio siguiente
Izquierda	Hacer retroceder rápidamente la reproducción
Derecha	Hacer avanzar rápidamente la reproducción
Entrar	Reproducir o pausar
Salir	Volver a la lista de reproducción

Modo Video (Vídeo)

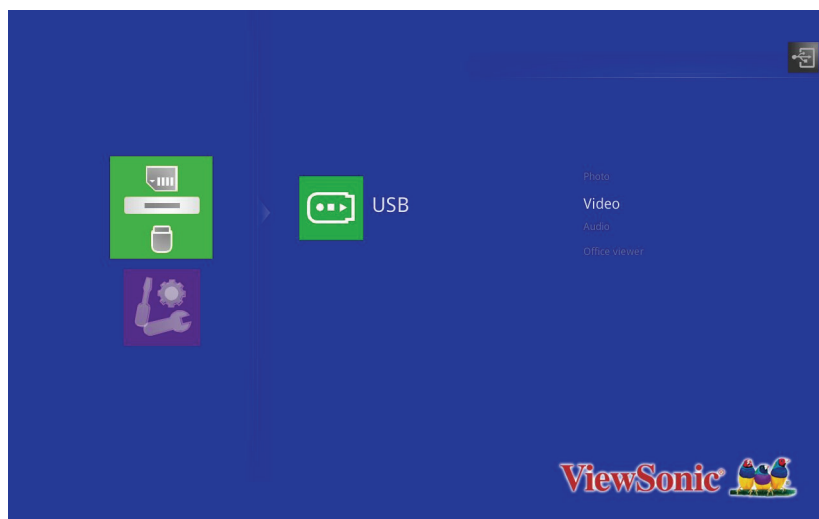

La lista de reproducción de vídeo se muestra en la pantalla.

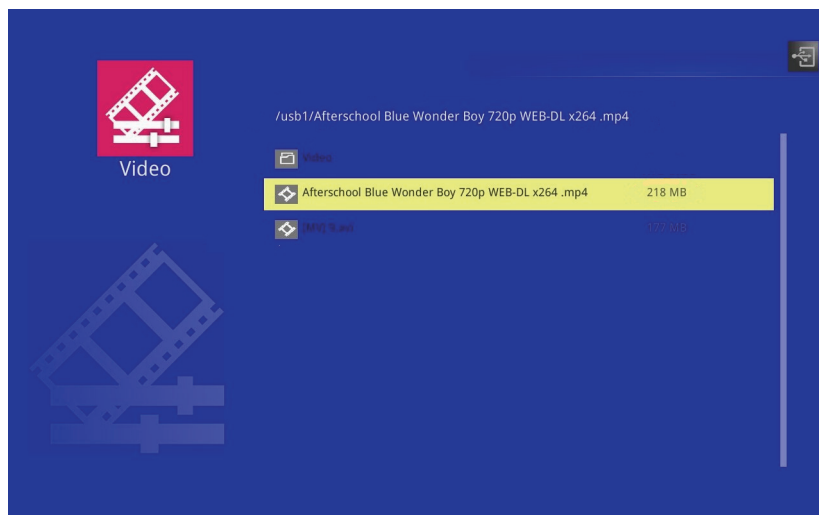

Presione el botón	Acción
Subir	Ir al vídeo anterior
Bajar	Ir al vídeo siguiente
Entrar	Reproducir vídeo
Salir	Volver al modo Vídeo

Cuando se reproduce vídeo

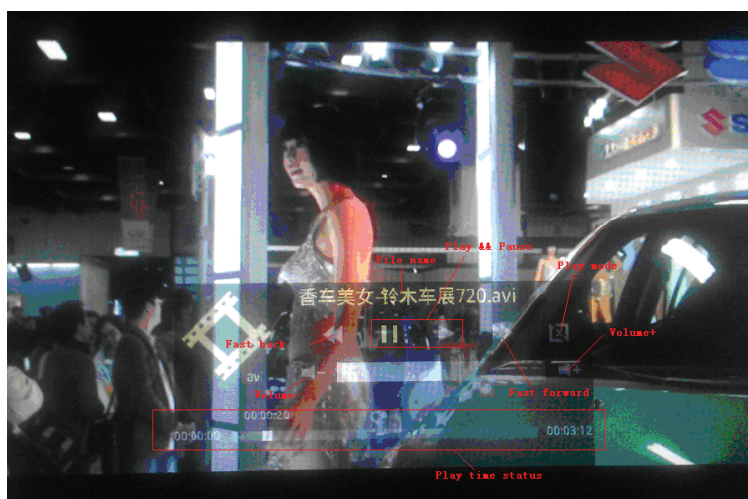

- El menú de control OSD se muestra durante unos segundos. Para mostrarlo de nuevo, presione Entrar.

Presione el botón	Acción
Subir	Ir al vídeo anterior
Bajar	Ir al vídeo siguiente
Izquierda	Hacer retroceder rápidamente la reproducción
Derecha	Hacer avanzar rápidamente la reproducción
Entrar	Reproducir o pausar
Salir	Volver a la lista de reproducción

Modo Office Viewer (Visor de Office)

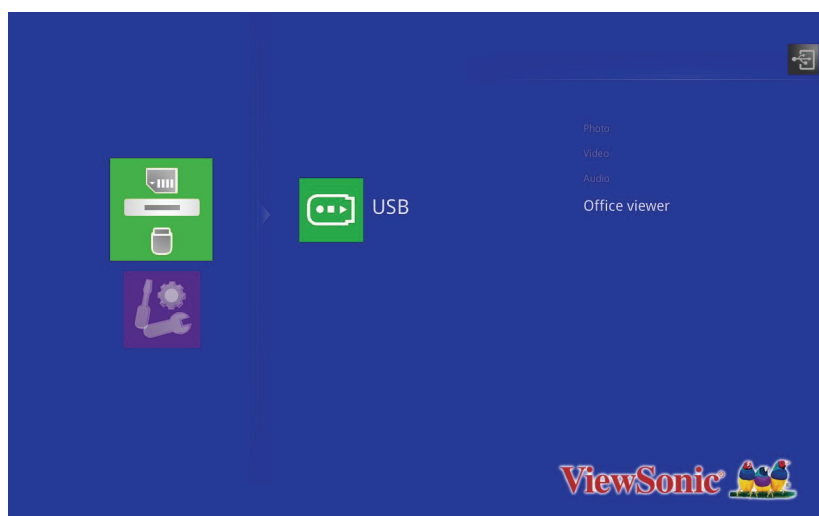

La lista de archivos de Office se muestra en la pantalla.

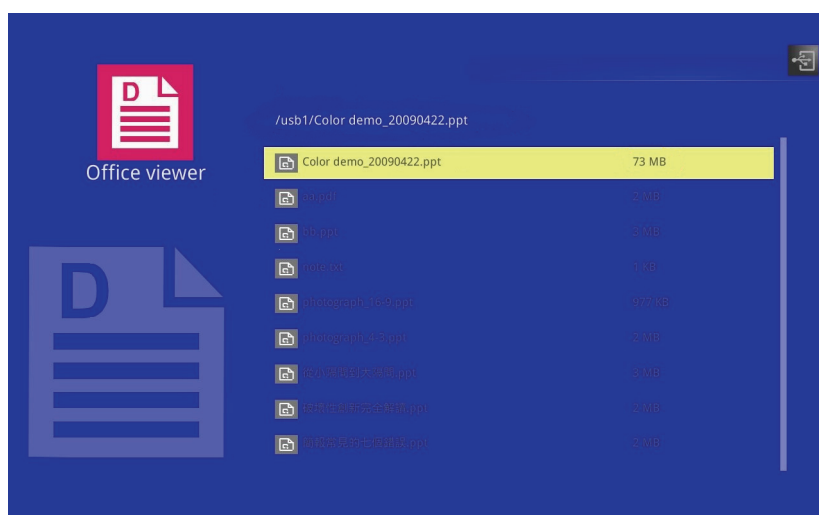

Presione el botón	Acción
Subir	Ir al archivo anterior
Bajar	Ir al archivo siguiente
Entrar	Abrir un archivo
Salir	Volver al modo Visor de Office

Nota

- Los modelos PJD8333s / PJD7333 admiten una resolución de 1600x1200.
- Los modelos PJD8633ws / PJD7533w admiten una resolución de 1680x1050.

Cuando se muestra un archivo de Office

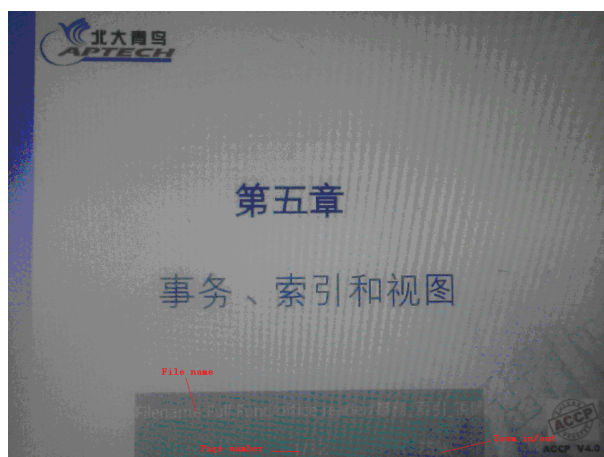

Presione el botón	Acción
Subir	Retroceder página
Bajar	Avanzar página
Izquierda	Alejar
Derecha	Acercar
Salir	Volver a la lista de archivos

Opciones de configuración

Sistema	Descripción
Versión	Mostrar la versión de firmware de EZ Media actual.
Idioma	Permite establecer el idioma del menú OSD de EZ Media.
Actualizar	Permite establecer el modo de actualización.
Modo de salida	Permite establecer el modo de salida.

Vídeo	Descripción
Relación de visualización	Permite establecer la relación de visualización.
Modo de repetición	Permite establecer el modo de repetición.

Audio	Descripción
Modo de repetición	Permite establecer el modo de repetición.

Foto	Descripción
Relación de visualización	Permite establecer la relación de visualización.
Presentación de diapositivas	Permite activar o no las presentaciones de diapositivas.
Duración de presentación	Permite establecer el intervalo de tiempo durante el que se muestra cada imagen.

Formatos de archivo admitidos

1. Imágenes

Formato de imagen	Perfil	Espacio de color	Limitación de tamaño
JPEG	Línea de base	YUV400	Sin límite
		YUV420	Sin límite
		YUV422	Sin límite
		YUV440	Sin límite
		YUV444	Sin límite
	Progresivo	YUV400	Ancho <= 10240 y alto <= 6400
		YUV420	
		YUV422	
		YUV440	
		YUV444	
BMP	Sin límite	Sin límite	Sin límite

2. Audio

Formato de audio	Tasa de muestreo (KHz)	Tasa de bits (Kbps)
OGG	8-48	64-320
ADPCM-WAV	8-48	32-384
PCM-WAV	8-48	128-1536
AAC	8-48	8-256

3. Grabación de voz

Formato de archivo	Formato de audio	Tasa de muestreo (KHz)	Tasa de bits (Kbps)
.wav	IMA-ADPCM	8	32
		16	64
		24	192
		48	384

4. Vídeo

Archivo Extensiones	Audio y vídeo	Códec	Perfiles y niveles compatibles	Explicación
.avi .divx .mkv	Vídeo	MJPEG	Sin límite	
		H.264/AVC	Hasta perfil alto, niveles 1- 4.1 (1080P 30 fps 20 Mbps)	Admite menos de 4 fotogramas de referencia
		XVID	Hasta perfil sencillo avanzado (1080P 30 fps 20 Mbps)	
		MPEG2	Perfil principal, niveles bajo y medio (1080P 30 fps 20 Mbps)	
		MPEG4	Perfil sencillo avanzado (imagen de fotograma) , niveles 0-5 (1080P 30 fps 20 Mbps)	
.ts	Vídeo	MPEG2	Perfil principal, niveles bajo y medio (1080P 30 fps 20 Mbps)	
		H.264/AVC	Hasta perfil alto, niveles 1- 4.1 (1080P 30 fps 20 Mbps)	Admite menos de 4 fotogramas de referencia
.dat .vob .mpg .mpeg	Vídeo	MPEG1	Perfil principal, niveles bajo y medio (1080P 30 fps 20 Mbps)	No se admite imagen D
		MPEG2	Perfil principal, niveles bajo y medio (1080P 30 fps 20 Mbps)	
	Audio	MPEG-1 Layer I, II		
		MPEG-1 Layer III (mp3)		
.mov .mp4	Vídeo	MPEG4	Perfil sencillo avanzado (imagen de fotograma) , niveles 0-5 (1080P 30 fps 20 Mbps)	
		H.264/AVC	Hasta perfil alto, niveles 1- 4.1 (1080P 30 fps 20 Mbps)	Admite menos de 4 fotogramas de referencia

5. Subtítulo

Formato	Fuente	Tamaño de los subtítulos
SRT estándar	UTF-8 / UTF-16	4 bits hasta 448x200 2 bits hasta 896x200

Nota: DO NO se admite código mixto en archivos de subtítulos.

6. Visor de Office de píxeles

Formato de archivo	Versión admitida	Limitación de páginas y líneas	Limitación de tamaño	Comentario
Adobe PDF	PDF 1.0	Hasta 1000 páginas (un archivo)	Hasta 50 MB	-
	PDF 1.1			
	PDF 1.2			
	PDF 1.3			
	PDF 1.4			
MS Word	British Word 95.	Debido a que el Visor de Office no carga todas las páginas de un archivo de MS Word simultáneamente, obviamente no existen limitaciones para páginas y líneas.	Hasta 50 MB	No se admite texto en negrita en fuentes de sino simplificado
	Word 97, 2000, 2002, 2003.			
	Word 2007(.docx), 2010(.docx)			
MS Excel	British Excel 5, 95.	Límite de filas: hasta 595	Hasta 15MB	No se admiten hojas protegidas con contraseña
	Excel 97, 2000, 2002, 2003.	Límite de columnas: hasta 256		
	Excel 2007(.xlsx), 2010(.xlsx).	Hoja: hasta 100		
	Office XP Excel.	Nota: Las tres limitaciones anteriores no pueden aparecer en un archivo de Excel simultáneamente.		

Mantenimiento

El proyector necesita el mantenimiento adecuado. La lente debe mantenerse limpia ya que el polvo, la suciedad o las manchas se proyectarán en la pantalla y reducirán la calidad de la imagen. Si alguna otra pieza necesita cambiarse, póngase en contacto con su distribuidor o con el personal técnico cualificado. Cuando limpie cualquier pieza del proyector, siempre debe apagar y desenchufar éste previamente.

Aviso

- ***No abra nunca ninguna de las tapas del proyector. El alto voltaje del interior del proyector puede causar serios daños personales. No intente reparar este producto por sí mismo. Remita todas las tareas de servicio al personal técnico cualificado.***

Limpiar la lente

Limpe suavemente la lente con papel especial para lentes. No toque el objetivo con las manos.

Limpiar la carcasa del proyector

Limpe la carcasa con cuidado con un paño suave. Si existe suciedad difícil de quitar, use un paño suave humedecido en agua, o agua y detergente neutral, y límpielo con un paño suave y seco.

Nota

- ***Apague el proyector y desenchufe el cable de alimentación de CA de la toma de corriente antes de llevar a cabo ninguna tarea de mantenimiento.***
- ***Asegúrese de que la lente está fría antes de limpiarla.***
- ***No utilice detergentes ni productos químicos que no sean los indicados anteriormente. No utilice benceno ni disolventes.***
- ***No use líquidos químicos.***
- ***Use un paño suave o papel de limpieza para lentes.***

Reemplazar la lámpara

A medida que aumentan las horas de uso del proyector, la luminosidad de su lámpara se reduce gradualmente y las probabilidades de que esta se rompa aumentan. Es recomendable reemplazar la lámpara si se muestra un mensaje de advertencia. No intente reparar la lámpara usted mismo. Póngase en contacto con el personal de servicio técnico cualificado para reemplazarla.

Número de tipos:

PJD8333s/PJD8633ws	PJD7333/PJD7533w
RLC-080	RLC-081

Nota

- *La temperatura de la lámpara es altísima inmediatamente después de apagar el proyector. Si toca la lámpara, se puede quemar los dedos. Cuando reemplace la lámpara, espere al menos 45 minutos para que se enfríe.*
- *No toque nunca el cristal de la lámpara. La lámpara puede explotar si no se trata con cuidado y si se toca el vidrio de que está compuesta.*
- *El período de vida de la lámpara puede variar en función de ésta y de las condiciones medioambientales de uso. No se garantiza el mismo período de vida para cada lámpara. Algunas lámparas pueden presentar averías o un período de vida más corto que otras lámparas similares.*
- *Las lámparas pueden explotar por vibración, impacto o degradación después de un prolongado período de funcionamiento a medida que su período de vida se acerca a su fin. El riesgo de explosión puede variar en función del entorno y de las condiciones en los que el proyector y la lámpara se utilizan.*
- *Utilice gafas y guantes protectores cuando coloque o quite la lámpara.*
- *Los ciclos de encendido y apagado rápidos dañan la lámpara y reducen su vida. Espere al menos 5 minutos para apagar el proyector después de encenderlo.*
- *No utilice la lámpara cerca de papel, ropa u otro material combustible ni la cubra con dichos materiales.*
- *No utilice la lámpara en un entorno que contenga sustancias inflamables, como por ejemplo disolventes.*
- *Ventile perfectamente el área o la sala cuando utilice la lámpara en un entorno con oxígeno (en el aire). Si se inhala ozono, podría causar dolores de cabeza, náuseas, mareos y otros síntomas, etc.*
- *La lámpara está compuesta de mercurio inorgánico. Si la lámpara estalla, el mercurio que contiene puede derramarse. Abandone la zona inmediatamente si la lámpara se rompe mientras se utiliza y ventile dicha área durante al menos 30 minutos para no inhalar los gases de mercurio. En caso contrario, la salud del usuario podría verse seriamente afectada.*

1. Apague el proyector.
2. Si el proyector está instalado en el techo, desmóntelo.
3. Desenchufe el cable de alimentación.
4. Afloje el tornillo que se encuentra en el lateral de la tapa de la lámpara y quite dicha tapa.
5. Quite los tornillos del módulo de la lámpara, levante el asa y saque el módulo.
6. Inserte el nuevo módulo de lámpara en el proyector y apriete los tornillos.
7. Vuelva a colocar la tapa de la lámpara y apriete el tornillo.
8. Encienda el proyector. Si la lámpara no se enciende después del período de calentamiento vuelva a instalarla.
9. Reinicie el contador de horas de la lámpara. Consulte el menú "**Opción > Ajuste de bombilla**".

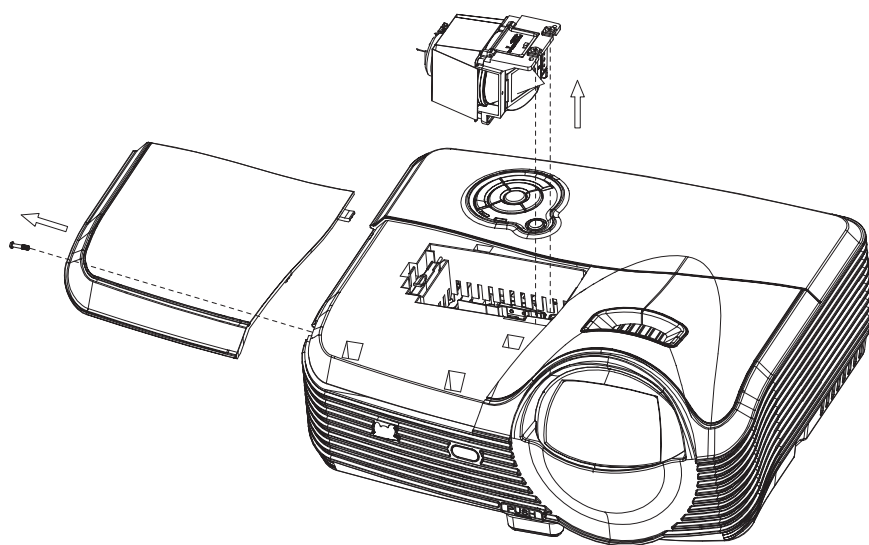

Nota

- ***Deshágase de la lámpara usada según las regulaciones locales.***
- ***Asegúrese de que los tornillos están perfectamente apretados. Si los tornillos no están perfectamente apretados se pueden producir daños o accidentes personales.***
- ***Dado que la lámpara está fabricada con vidrio, no deje caer la unidad ni arañe el vidrio.***
- ***No reutilice la lámpara antigua. Si lo hace, la lámpara puede explotar.***
- ***Asegúrese de apagar el proyector y desenchufar el cable de alimentación de CA antes de cambiar la lámpara.***
- ***No utilice el proyector cuando la tapa de la lámpara no esté colocada.***

Especificaciones

Nombre del modelo	PJD8333s	PJD8633ws	PJD7333	PJD7533w
Sistema óptico	Panel DLP único de 0,55"	Panel DLP único de 0,65"	Panel DLP único de 0,55"	Panel DLP único de 0,65"
Resolución	XGA (1024 × 768)	WXGA (1280 × 800)	XGA (1024 × 768)	WXGA (1280 × 800)
Zoom óptico	ND	ND	1,6X	1,2X
F/Nº:	2,7		2,55	2,58
Distancia focal	5,445mm		16 - 25,5mm	21 - 25,6mm
Tamaño de la pantalla	60" - 250"	60" - 250"	30" - 300"	30" - 300"
Lámpara	240W	240W	330W	330W
Terminal de entrada	D-Sub de 15 contactos x 2, S-Video x 1, Vídeo x 1, Entrada de señal de audio (miniconector estéreo de 3,5 mm) x 2, HDMI x 1, Entrada de micrófono de 3,5 mm x1, USB Tipo A x1 (admite visualización de unidades flash USB y llave inalámbrica para visualización USB), USB tipo mini-B x1 (admite visualización USB)			
Terminal de salida	D-Sub de 15 contactos x 1, salida de señal de audio (miniconector estéreo de 3,5 mm) x 1			
Terminal de control	RS-232 x 1, USB Tipo B x 1 (admite actualización de firmware y control de ratón remoto), RJ45 x 1, Salida de activador 12 Vcc x 1			
Altavoz	16 W x 1			
Compatibilidad de vídeo	NTSC, NTSC 4.43 PAL, PAL-N, PAL M SECAM, HDTV (480i/p, 576p, 720p, 1080i/p) y vídeo compuesto			
Frecuencia de exploración Frecuencia horizontal Frecuencia vertical	31 - 100 KHz 24 - 120 Hz			
Condiciones medioambientales	Funcionamiento: Temperatura: 0°C a 40°C Humedad: 10%-80% Almacenamiento: Temperatura: -20°C a 60°C Humedad: 30%-85%			
Requisitos de alimentación	120-240 VCA, 50 - 60 Hz y 3,2A		120-240 VCA, 50 - 60 Hz y 4,2A	
Consumo de energía	315 W (máx.)		355 W (máx.)	
Dimensiones (A x F x L)	335,0 x 279,8 x 157,8 mm		335 x 264,2 x 157,8 mm	
Peso	3,6 kg (7,93 libras)		3,1 kg (6,83 libras)	
Nota: el diseño y las especificaciones están sujetos a cambios sin previo aviso.				

Dimensiones

PJD8333s/PJD8633ws

335,0 mm (A) x 279,8 mm (F) x 157,8 mm (L)

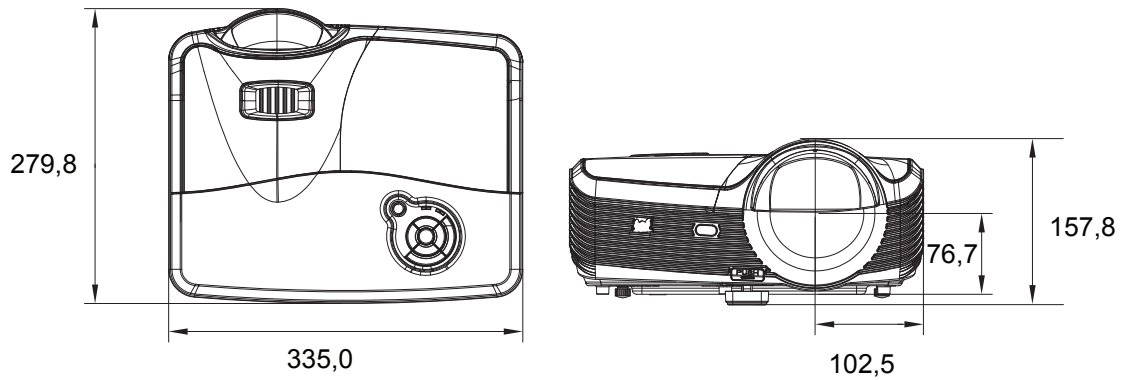

PJD7333/PJD7533w

335,0 mm (A) x 279,8 mm (F) x 157,8 mm (L)

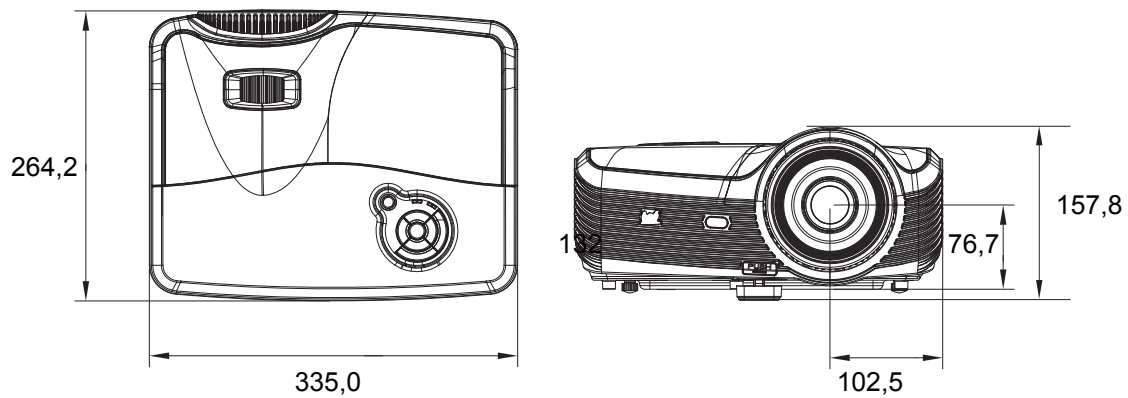

Instalación del soporte en el techo

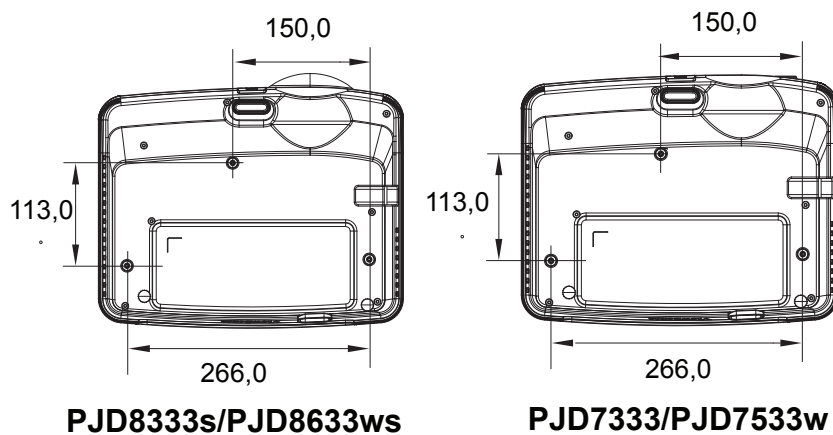

Tornillos para instalación en el techo:
M4 x 8 (L = 8 mm máximo)

Unidades: mm

Apéndice

Mensajes de los indicadores LED

Tipo de LED	Color	Estado	Significado
LED de alimentación	Azul	Encendido	Modo de espera cuando el modo ecológico está activado.
LED de temperatura	Rojo	Desactivado	
LED de lámpara	Rojo	Desactivado	
LED de alimentación	Azul	Intermitente	Modo de espera cuando el modo ecológico está desactivado.
LED de temperatura	Rojo	Desactivado	
LED de lámpara	Rojo	Desactivado	
LED de alimentación	Azul	Intermitente	En proceso de encendido
LED de temperatura	Rojo	Desactivado	
LED de lámpara	Rojo	Desactivado	
LED de alimentación	Azul	Encendido	Funcionamiento normal
LED de temperatura	Rojo	Desactivado	
LED de lámpara	Rojo	Desactivado	
LED de alimentación	Azul	Encendido	Apagar
LED de temperatura	Rojo	Desactivado	
LED de lámpara	Rojo	Desactivado	
LED de alimentación	Azul	Encendido	El sistema del proyector tiene problemas con sus ventiladores, el proyector se apagará.
LED de temperatura	Rojo	Intermitente	
LED de lámpara	Rojo	Intermitente	
LED de alimentación	Azul	Encendido	La lámpara ha agotado su período de vida y debe cambiarse en breve. La lámpara continuará funcionando hasta que falle. Cambie la lámpara. Si la lámpara está apagada, el contrapeso se averiará.
LED de temperatura	Rojo	Desactivado	
LED de lámpara	Rojo	Intermitente	
LED de alimentación	Azul	Intermitente	1. Temperatura demasiado alta. La lámpara se apagará. El motor del ventilador está enfriando la lámpara. O bien, 2. El proceso de refrigeración no se completa si el proyector se apaga y se vuelve a encender inmediatamente.
LED de temperatura	Rojo	Intermitente	
LED de lámpara	Rojo	Desactivado	
LED de alimentación	Azul	Intermitente	Error de encendido de la lámpara. Si la temperatura es demasiado alta, los ventiladores enfriarán la lámpara.
LED de temperatura	Rojo	Desactivado	
LED de lámpara	Rojo	Encendido	

Modos de compatibilidad

PC:

Resolución	Sincronización horizontal [KHz]	Sincronización vertical [Hz]
640 x 350	37,9	85,0
640 x 480	24,6	50,0
	31,5	59,9
	37,9	72,8
	37,5	75,0
	43,3	85,0
	61,9	120,0
720 x 400	31,5	70,0
	37,9	85,0
800 x 600	31,0	50,0
	35,2	56,0
	37,9	60,3
	48,1	72,0
	46,9	75,0
	53,7	85,1
	76,3	120,0
1024 x 768	48,4	60,0
	56,5	70,1
	60,0	75,0
	68,7	85,0
	97,6	120,0
1152 x 864	67,5	75,0
1280 x 768	47,8	60,0
1280 x 960	60,0	60,0
	85,9	85,0
1280 x 1024	64,0	60,0
1400 x 1050	65,3	60,0
1600 x 1200	75,0	60,0
1680 x 1050	65,3	60,0

Vídeo:

Compatibilidad	Resolución	Sincronización horizontal [KHz]	Sincronización vertical [Hz]
480i	720 x 480	15,8	60
480p	720 x 480	31,5	60
576i	720 x 576	15,8	50
576p	720 x 576	31,3	50
720p	1280 x 720	37,5	50
720p	1280 x 720	45	60
1080i	1920 x 1080	33,8	60
1080i	1920 x 1080	28,1	50
1080p	1920 x 1080	67,5	60
1080p	1920 x 1080	56,3	50

Solucionar problemas

Consulte los síntomas y soluciones que se indican a continuación antes de enviar el proyector para que lo reparen. Si el problema no se resuelve, póngase en contacto con su proveedor local o con el centro de servicio técnico. Consulte también la sección "Mensajes de los indicadores LED".

Problemas de arranque

Si no se ilumina ninguna luz:

- Asegúrese de que el cable de alimentación está perfectamente conectado al proyector y que el otro extremo está enchufado a una toma de corriente que funciona.
- Presione de nuevo el botón de encendido.
- Desenchufe el cable de alimentación y espere unos instantes. A continuación, enchúfelo y presione el botón de encendido de nuevo.

Problemas con la imagen

Si se muestra el mensaje de búsqueda de fuente:

- Presione el botón **SOURCE** del proyector o el botón **Source** del mando a distancia para seleccionar una fuente de entrada activa.
- Asegúrese de que la fuente externa está encendida y conectada.
- Para una conexión de PC, asegúrese de que el puerto de vídeo externo del equipo portátil está activado. Consulte el manual del equipo.

Si la imagen está desenfocada:

- Asegúrese de que la tapa de la lente está quitada.
- Mientras el menú OSD se muestra en la pantalla, ajuste el anillo de enfoque. (El tamaño de la imagen no debe cambiar; si cambia, está ajustando el zoom, no el enfoque.)
- Compruebe si la lente de proyección para ver si necesita limpiarse.

Si la imagen parpadea o es inestable para una conexión de PC:

- Presione el botón **Auto Sync** del mando a distancia.
- Presione el botón **MENU** del proyector o el botón **Menu** del mando a distancia, seleccione **Vídeo/Audio** y ajuste los elementos **Frecuencia** o **Seguimiento**.

Problemas con el mando a distancia

Si el mando a distancia no funciona:

- Asegúrese de que no hay nada que bloquee el receptor del mando a distancia situado en la parte frontal del proyector. Utilice el mando a distancia dentro del alcance efectivo.
- Apunte con el mando a distancia a la pantalla o a la parte delantera o trasera del proyector.
- Mueva el mando a distancia para que quede situado directamente en frente o detrás del proyector y no en el lateral.

Comando y configuración RS-232

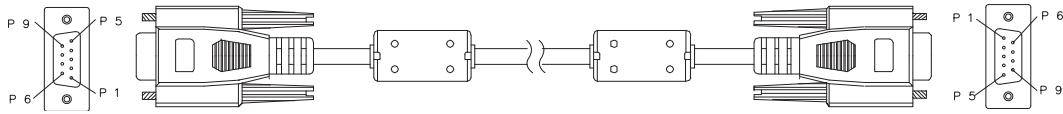

D-Sub de 9 contactos

1	1 CD
2	RXD
3	TXD
4	DTR
5	GND
6	DSR
7	RTS
8	CTS
9	RI

Lista de hilos

C1	COLOR	C2
1	Negro	1
2	Marrón	3
3	Rojo	2
4	Naranja	6
5	Amarillo	5
6	Verde	4
7	Azul	8
8	Púrpura	7
9	Blanco	9
SHELL	DW	SHELL

Tasa de baudios	115.200 bps (valor predeterminado)
Longitud de los datos	8 bits
Comprobación de paridad	Ninguna
Bit de parada	1 bits
Control de flujo	Ninguna

Función	Acción	Código de control
Alimentación	Encendido	BE,EF,10,05,00,C6,FF,11,11,01,00,01,00
	Apagado	BE,EF,03,06,00,DC,DB,69,00,00,00,00,00
Fuente de entrada	Computadora 1	BE,EF,03,19,00,19,29,01,47,02,CC,CC,00
	Computadora 2	BE,EF,03,19,1E,90,72,01,47,02,CC,CC,00
	S-Video	BE,EF,03,19,00,E8,69,01,47,02,CC,CC,00
	Vídeo	BE,EF,03,19,00,78,A8,01,47,02,CC,CC,00
	HDMI	BE,EF,03,19,00,DA,2B,01,47,02,CC,CC,00
Posición proyector	Frontal mesa	BE,EF,10,07,9F,9D,0E,0A,EF,00,00,00,00
	Posterior mesa	BE,EF,10,07,9F,9D,0E,0A,EF,01,00,00,01
	Frontal techo	BE,EF,10,07,9F,9D,0E,0A,EF,02,00,00,02
	Trasera en el techo	BE,EF,10,07,9F,9D,0E,0A,EF,03,00,00,03
Menú OSD	Menú	BE,EF,02,06,00,E9,D3,30,00,00,00,00,00
	Arriba	BE,EF,02,06,00,6D,D2,34,00,00,00,00,00
	Abajo	BE,EF,02,06,00,0B,D2,32,00,00,00,00,00
	Izquierda	BE,EF,02,06,00,DA,D3,33,00,00,00,00,00
	Derecha	BE,EF,02,06,00,38,D2,31,00,00,00,00,00
Lámpara	ECO activado	BE,EF,03,06,00,EF,DB,6A,00,00,00,00,00
	ECO desactivado	BE,EF,03,06,00,3E,DA,6B,00,00,00,00,00
	Horas de uso	BE,EF,03,06,00,BA,DB,6F,00,00,00,00,00
Ventilador	Alto rendimiento activado	BE,EF,02,06,00,40,D3,80,00,00,00,00,01
	Alto rendimiento desactivado	BE,EF,02,06,00,40,D3,80,00,00,00,00,00
Distorsión trapezoidal	Distorsión trapezoidal activada	BE,EF,03,06,00,10,DB,65,00,00,00,00,00
	Distorsión trapezoidal desactivada	BE,EF,03,06,00,23,DB,66,00,00,00,00,00
Relación de aspecto	4:3	BE,EF,03,06,00,0D,DA,68,00,01,00,00,01
	16:9	BE,EF,03,06,00,0D,DA,68,00,02,00,00,02
	Anamórfico / Ancho	BE,EF,03,06,00,0D,DA,68,00,02,00,00,04
	Auto	BE,EF,03,06,00,0D,DA,68,00,02,00,00,00
En blanco	Blanco activado	BE,EF,02,06,00,DF,DF,66,00,01,00,00,01
	Blanco desactivado	BE,EF,02,06,00,DF,DF,66,00,02,00,00,02
Congelar	Congelar activado	BE,EF,02,06,00,02,D0,2B,00,01,00,00,01
	Congelar desactivado	BE,EF,02,06,00,02,D0,2B,00,02,00,00,02
Volumen	Volumen +	BE,EF,02,06,00,F1,DE,68,00,00,00,00,00
	Volumen -	BE,EF,02,06,00,20,DF,69,00,00,00,00,00
	Silencio activado	BE,EF,02,06,00,0E,DE,67,00,01,00,00,01
	Silencio desactivado	BE,EF,02,06,00,0E,DE,67,00,02,00,00,02
Fuente automática	Fuente automática activado	BE,EF,03,06,00,89,DB,6C,00,00,00,00,00
	Fuente automática desactivado	BE,EF,03,06,00,58,DA,6D,00,00,00,00,00
Sincronización automática		BE,EF,02,06,00,86,D1,2F,00,00,00,00,00
Valores de fábrica		BE,EF,03,06,00,6B,DA,6E,00,00,00,00,00
Versión de firmware		BE,EF,03,06,00,D5,D9,70,00,00,00,00,00
Estado del sistema		BE,EF,03,06,00,04,D8,71,00,00,00,00,00

Sincronización 3D	Sincronización 3D activada	BE,EF,02,06,00,54,EF,7C,00,01,00,00,01
	Sincronización 3D desactivada	BE,EF,02,06,00,54,EF,7C,00,00,00,00,00
	Superior-Inferior	BE,EF,02,06,00,54,EF,7C,00,01,00,00,02
	Marco secuencial	BE,EF,02,06,00,54,EF,7C,00,01,00,00,03
	Empaque cuadros	BE,EF,02,06,00,54,EF,7C,00,01,00,00,04
	Lado a lado	BE,EF,02,06,00,54,EF,7C,00,01,00,00,05
Modo de color	Más brillante	BE,EF,03,06,00,38,5A,88,12,08,08,12,08
	PC	BE,EF,03,06,00,38,5A,88,10,00,00,10,00
	Película	BE,EF,03,06,00,38,5A,88,13,01,01,13,01
	ViewMatch	BE,EF,03,06,00,38,5A,88,14,02,02,14,02
	Pizarra blanca	BE,EF,03,06,00,38,5A,88,15,05,05,15,05
	Pizarra negra	BE,EF,03,06,00,38,5A,88,16,06,06,16,06
	Pizarra verde	BE,EF,03,06,00,38,5A,88,17,07,07,17,07
	Usuario 1	BE,EF,03,06,00,38,5A,88,18,03,03,18,03
Usuario 2	BE,EF,03,06,00,38,5A,88,19,04,04,19,04	
Idioma	English	BE,EF,1A,0C,00,09,0B,3A,00,01,00,00,01
	Nederlands	BE,EF,1A,0C,00,09,0B,3A,00,02,00,00,02
	Français	BE,EF,1A,0C,00,09,0B,3A,00,03,00,00,03
	Español	BE,EF,1A,0C,00,09,0B,3A,00,04,00,00,04
	Italiano	BE,EF,1A,0C,00,09,0B,3A,00,05,00,00,05
	한국어	BE,EF,1A,0C,00,09,0B,3A,00,06,00,00,06
	ไทย	BE,EF,1A,0C,00,09,0B,3A,00,07,00,00,07
	Português	BE,EF,1A,0C,00,09,0B,3A,00,08,00,00,08
	繁體中文	BE,EF,1A,0C,00,09,0B,3A,00,09,00,00,09
	简体中文	BE,EF,1A,0C,00,09,0B,3A,00,0A,00,00,0A
	日本語	BE,EF,1A,0C,00,09,0B,3A,00,0B,00,00,0B
	Русский	BE,EF,1A,0C,00,09,0B,3A,00,0C,00,00,0C
	Deutsch	BE,EF,1A,0C,00,09,0B,3A,00,0D,00,00,0D
	Svenska	BE,EF,1A,0C,00,09,0B,3A,00,0E,00,00,0E
	Türkçe	BE,EF,1A,0C,00,09,0B,3A,00,0F,00,00,0F
	Suomi	BE,EF,1A,0C,00,09,0B,3A,00,10,00,00,10
	Polski	BE,EF,1A,0C,00,09,0B,3A,00,11,00,00,11
	Indonesia	BE,EF,1A,0C,00,09,0B,3A,00,12,00,00,12
العربية	BE,EF,1A,0C,00,09,0B,3A,00,13,00,00,13	
हिन्दी	BE,EF,1A,0C,00,09,0B,3A,00,14,00,00,14	
Ampliar	Activar Ampliar	BE,EF,02,06,00,22,55,76,00,00,00,00,01
	Desactivar ampliar	BE,EF,02,06,00,22,55,76,00,00,00,00,00
Modo ecológico	Modo ecológico activado	BE,EF,02,06,00,40,B5,86,00,00,00,00,01
	Modo ecológico desactivado	BE,EF,02,06,00,40,B5,86,00,00,00,00,00
Modo dinámico	Modo dinámico Activado	BE,EF,02,06,00,D3,D1,2A,00,00,00,00,01
	Modo dinámico Desactivado	BE,EF,03,06,00,EE,DA,6B,00,00,00,00,01
Apagado rápido	Apagado rápido_Activado	BE,EF,10,05,00,C6,FF,11,11,01,00,01,01
	Apagado rápido_Desactivado	BE,EF,03,06,00,DC,DB,69,69,00,00,69,00

Código de control de infrarrojos

Código del sistema: 83F4

Formato: NEC



Servicio de atención al cliente

Para obtener asistencia técnica o para reparar el equipo, consulte la tabla siguiente o póngase en contacto con el distribuidor.

Nota : Tendrá que facilitar el número de serie del producto.

País/Región	Sitio Web	Teléfono	Correo electrónico
España	www.viewsoniceurope.com/es/	www.viewsoniceurope.com/es/support/call-desk/	service_es@viewsoniceurope.com
Latinoamérica (México)	www.viewsonic.com/la/	001-8882328722	soporte@viewsonic.com
Renta y Datos, 29 SUR 721, COL. LA PAZ, 72160 PUEBLA, PUE. Tel: 01.222.891.55.77 CON 10 LINEAS Electroser, Av Reforma No. 403Gx39 y 41, 97000 Mérida, Yucatán. Tel: 01.999.925.19.16 Other places please refer to http://www.viewsonic.com/la/soporte/index.htm#Mexico			

Garantía Limitada

Proyector de ViewSonic®

Cobertura de la garantía:

ViewSonic garantiza que sus productos no tendrán defectos de materiales ni de fabricación durante el período de garantía. Si algún producto presenta alguno de estos defectos durante el período de garantía, ViewSonic decidirá si repara o sustituye el producto por otro similar. Los productos o las piezas sustituidos pueden incluir componentes o piezas reparadas o recicladas.

Garantía general limitada de tres (3) años

Sujeto a la garantía más limitada de un (1) año expuesta a continuación;
Norteamérica y Sudamérica: Garantía de tres (3) años para todas las piezas excepto la lámpara, tres (3) años para la mano de obra y un (1) año para la lámpara original a partir de la fecha de la primera compra del consumidor.
Otras regiones o países: póngase en contacto con su distribuidor local o con la oficina de ViewSonic local para obtener información sobre la garantía.

Garantía de uso severo limitada de un (1):

En condiciones de uso severo, donde la utilización del proyector incluye más de catorce (14) horas de media al día, Norteamérica y Sudamérica: Garantía de un (1) año para todas las piezas excepto la lámpara, un (1) año para la mano de obra y noventa (90) días para la lámpara original a partir de la fecha de la primera compra del consumidor; Europa: Garantía de un (1) año para todas las piezas excepto la lámpara, un (1) año para la mano de obra y noventa (90) días para la lámpara original a partir de la fecha de la primera compra del consumidor.
Otras regiones o países: póngase en contacto con su distribuidor local o con la oficina de ViewSonic local para obtener información sobre la garantía.
La garantía de la lámpara está sujeta a términos, condiciones, verificación y aprobación. Se aplica únicamente a la lámpara instalada del fabricante. Todas las lámparas secundarias compradas por separado tienen una garantía de 90 días.

A quién protege la garantía:

Esta garantía sólo es válida para el primer comprador.

Qué no cubre la garantía:

1. Productos en los que el número de serie esté desgastado, modificado o borrado.
2. Daños, deterioros, averías o malos funcionamientos que sean consecuencia de:
 - a. Accidente, abuso, uso inadecuado, negligencia, incendio, agua, rayos u otras causas naturales, mantenimiento inadecuado, modificación no autorizada del producto o no seguir las instrucciones suministradas con éste.
 - b. Funcionamiento sin cumplir las especificaciones del producto.
 - c. Cualquier uso del producto que no sea para el que se ha diseñado o en condiciones normales.
 - d. Reparaciones o intentos de reparación por alguien no autorizado por ViewSonic.
 - e. Transporte del producto.
 - f. Desinstalación o instalación del producto.
 - g. Causas externas al producto, como fluctuaciones o fallos de la corriente eléctrica.
 - h. Uso de componentes que no cumplan las especificaciones de ViewSonic.
 - i. Deterioros normales del uso.
 - j. Cualquier otra causa no relacionada con un defecto del producto.
3. Cargos de configuración, instalación y desinstalación.

Cómo obtener asistencia:

1. Para obtener información sobre cómo recibir asistencia cubierta en la garantía, póngase en contacto con el Servicio de atención al cliente de ViewSonic. Tendrá que proporcionar el número de serie del producto.
2. Para recibir asistencia bajo garantía, tendrá que proporcionar (a) el recibo con la fecha de compra original, (b) su nombre, (c) dirección, (d) descripción del problema y (e) el número de serie del producto.
3. Lleve o envíe (con todos los gastos pagados) el producto en su embalaje original a un centro de asistencia de ViewSonic o a ViewSonic.
4. Para obtener el nombre del centro de asistencia de ViewSonic más cercano, póngase en contacto con ViewSonic.

Límite de las garantías implícitas:

No existe ninguna garantía, expresa o implícita, aparte de la descrita en este documento, incluida la garantía implícita de comerciabilidad o adecuación a un fin concreto.

Exclusión de daños:

La responsabilidad de viewsonic se limita al coste de la reparación o sustitución del producto. Viewsonic no se hace responsable de:

1. Daños en otras pertenencias causados por defectos del producto, inconvenientes, pérdida de uso del producto, de tiempo, de beneficios, de oportunidades comerciales, de fondo de comercio, interferencia en relaciones comerciales u otras pérdidas comerciales, incluso si existe el conocimiento de la posibilidad de dichos daños.
2. Cualquier daño, ya sea fortuito, resultante o de cualquier tipo.
3. Cualquier reclamación al usuario por terceros.

Efecto de las leyes locales:

Esta garantía le concede derechos legales específicos y es posible que posea otros derechos que varían según las autoridades locales. Algunos gobiernos locales no permiten las limitaciones en las garantías implícitas y/o no permiten la exclusión de daños accidentales o consecuentes, por lo tanto, no podrían aplicarse a su caso las limitaciones y exclusiones detalladas anteriormente.

Ventas fuera de EE.UU. y de Canadá:

Para obtener información y asistencia sobre los productos de ViewSonic que se venden fuera de EE.UU. y de Canadá, póngase en contacto con ViewSonic o con el distribuidor local de ViewSonic.

El período de garantía para este producto en la China continental (excluido Hong Kong, Macao y Taiwán) está sujeto a los términos y condiciones de la Tarjeta de garantía de mantenimiento.

Para usuarios de Europa y Rusia, los detalles completos de la garantía del producto están disponibles en www.viewsoniceurope.com dentro de la sección Garantía, debajo del título Soporte.

Garantía Limitada en México

Proyector de ViewSonic®

Cobertura de la garantía:

ViewSonic garantiza que sus productos se encuentran libres de defectos en el material o mano de obra, durante su utilización normal y período de garantía. En caso de que se compruebe que un producto posee algún defecto en el material o mano de obra durante el período de garantía, ViewSonic, a su sola discreción, reparará o reemplazará el producto por un producto similar. El producto o las piezas de reemplazo pueden incluir piezas, componentes y accesorios refabricados o reacondicionados.

Duración de la garantía:

3 años para todas las piezas excepto la lámpara, 3 años para la mano de obra, 1 año para la lámpara original a partir de la fecha de compra del primer cliente.

La garantía de la lámpara está sujeta a términos, condiciones, verificación y aprobación. Se aplica únicamente a la lámpara instalada del fabricante.

Todas las lámparas secundarias compradas por separado tienen una garantía de 90 días.

Personas cubiertas por la garantía:

Esta garantía es válida sólo para el primer comprador.

Situaciones no cubiertas por la garantía:

1. Cualquier producto en el cual el número de serie haya sido dañado, modificado o extraído.
2. Daño, deterioro o funcionamiento defectuoso causado por:
 - a. Accidente, uso inadecuado, negligencia, incendio, inundación, relámpago u otros actos de la naturaleza, modificación no autorizada del producto, intento de reparación no autorizada o incumplimiento de las instrucciones suministradas con el producto.
 - b. Cualquier daño al producto causado por el envío.
 - c. Causas externas al producto, como fluctuaciones o fallas del suministro eléctrico.
 - d. Utilización de insumos o piezas que no cumplan con las especificaciones de ViewSonic.
 - e. Desgaste por uso normal.
 - f. Cualquier otra causa que no se encuentre relacionada con un defecto del producto.
3. Cualquier producto que posea una condición conocida como "imágenes quemadas" que ocurre cuando una imagen estática es desplegada en el producto durante un período de tiempo extenso.
4. Gastos por traslado, instalación, aseguramiento y servicio de configuración.

Solicitud de asistencia técnica:

Para obtener más información acerca de cómo obtener la asistencia técnica durante el período de garantía, póngase en contacto con el Servicio de Atención al Cliente de ViewSonic (Por favor, consulte la página adjunta que posee información sobre el Servicio de Atención al Cliente). Deberá proporcionar el número de serie del producto. Por lo tanto, anote la información del producto y de la compra en el espacio proporcionado abajo para uso futuro. Por favor, conserve el recibo de comprobante de compra para respaldar su solicitud de garantía.

Para sus registros

Nombre del producto: _____ Nombre del modelo: _____

Número del documento: _____ Número de serie: _____

Fecha de compra: _____ ¿Compra con garantía extendida? _____ (S/N)

Si la respuesta anterior fue positiva, ¿cuál es la fecha de vencimiento de la garantía? _____

1. Para obtener el servicio de garantía, deberá proporcionar (a) el recibo original fechado, (b) su nombre, (c) su dirección, (d) la descripción del problema y (e) el número de serie del producto.
2. Lleve o envíe el producto en el embalaje original a un centro autorizado de servicio de ViewSonic.
3. Los costos de transporte de ida y vuelta de los productos en garantía serán abonados por ViewSonic.

Limitación de garantías implícitas:

No existen garantías, explícitas o implícitas, que se extiendan más allá de la descripción que aparece en este documento, incluyendo las garantías implícitas de comerciabilidad y adecuación para un uso en particular.

Exclusión de daños:

La responsabilidad de ViewSonic se encuentra limitada al costo de reparación o reemplazo del producto. ViewSonic no será responsable de:

1. Daños a otros efectos causados por cualquier defecto del producto, daños que causen inconvenientes, imposibilidad de utilizar el producto, pérdida de tiempo, pérdida de ganancias, pérdida de oportunidad comercial, pérdida de fondo de comercio, interferencia con relaciones comerciales u otra pérdida comercial, incluso si se advirtió acerca de la posibilidad de dichos daños.
2. Cualquier otro daño, ya sea accidental, consecuente o de cualquier otra forma.
3. Cualquier reclamo contra el cliente realizado por cualquier otra parte.
4. Reparaciones o intentos de reparaciones realizados por personas no autorizadas por ViewSonic.

Información de contacto de los Servicios de Ventas y Centros Autorizados de Servicio dentro de México:	
Nombre y dirección del fabricante e importadores: México, Av. de la Palma #8 Piso 2 Despacho 203, Corporativo Interpalmas, Col. San Fernando Huixquilucan, Estado de México Tel.: (55) 3605-1099 http://www.viewsonic.com/la/soporte/index.htm	
NÚMERO GRATIS DE ASISTENCIA TÉCNICA PARA TODO MÉXICO: 001.866.823.2004	
Hermosillo: Distribuciones y Servicios Computacionales SA de CV. Calle Juarez 284 local 2 Col. Bugambilias C.P: 83140 Tel.: 01-66-22-14-9005 Correo electrónico: disc2@hmo.megared.net.mx	Villahermosa: Compumantenimientos Garantizados, S.A. de C.V. AV. GREGORIO MENDEZ #1504 COL, FLORIDA C.P. 86040 Tel.: 01 (993) 3 52 00 47 / 3522074 / 3 52 20 09 Correo electrónico: compumantenimientos@prodigy.net.mx
Puebla, Pue. (Matriz): RENTA Y DATOS, S.A. DE C.V. Domicilio: 29 SUR 721 COL. LA PAZ 72160 PUEBLA, PUE. Tel.: 01(52).222.891.55.77 CON 10 LINEAS Correo electrónico: datos@puebla.megared.net.mx	Veracruz, Ver.: CONEXION Y DESARROLLO, S.A DE C.V. Av. Americas # 419 ENTRE PINZÓN Y ALVARADO Fracc. Reforma C.P. 91919 Tel.: 01-22-91-00-31-67 Correo electrónico: gacosta@qplus.com.mx
Chihuahua Soluciones Globales en Computación C. Magisterio # 3321 Col. Magisterial Chihuahua, Chih. Tel.: 4136954 Correo electrónico: cefeo@soluglobales.com	Cuernavaca Compusupport de Cuernavaca SA de CV Francisco Leyva # 178 Col. Miguel Hidalgo C.P. 62040, Cuernavaca Morelos Tel.: 01 777 3180579 / 01 777 3124014 Correo electrónico: aquevedo@compusupportcva.com
Distrito Federal: QPLUS, S.A. de C.V. Av. Coyoacán 931 Col. Del Valle 03100, México, D.F. Tel.: 01(52)55-50-00-27-35 Correo electrónico: gacosta@qplus.com.mx	Guadalajara, Jal.: SERVICRECE, S.A. de C.V. Av. Niños Héroes # 2281 Col. Arcos Sur, Sector Juárez 44170, Guadalajara, Jalisco Tel.: 01(52)33-36-15-15-43 Correo electrónico: mmiranda@servicrece.com
Guerrero Acapulco GS Computación (Grupo Sesicomp) Progreso #6-A, Colo Centro 39300 Acapulco, Guerrero Tel.: 744-48-32627	Monterrey: Global Product Services Mar Caribe # 1987, Esquina con Golfo Pérsico Fracc. Bernardo Reyes, CP 64280 Monterrey N.L. México Tel.: 8129-5103 Correo electrónico: aydeem@gps1.com.mx
MERIDA: ELECTROSER Av Reforma No. 403Gx39 y 41 Mérida, Yucatán, México CP97000 Tel.: (52) 999-925-1916 Correo electrónico: rrrb@sureste.com	Oaxaca, Oax.: CENTRO DE DISTRIBUCION Y SERVICIO, S.A. de C.V. Murguía # 708 P.A., Col. Centro, 68000, Oaxaca Tel.: 01(52)95-15-15-22-22 Fax: 01(52)95-15-13-67-00 Correo electrónico: gpotai2001@hotmail.com
Tijuana: STD Av Ferrocarril Sonora #3780 L-C Col 20 de Noviembre Tijuana, Mexico	PARA ASISTENCIA TÉCNICA EN LOS ESTADOS UNIDOS: ViewSonic Corporation 381 Brea Canyon Road, Walnut, CA. 91789 ESTADOS UNIDOS Tel.: 800-688-6688 (Inglés); 866-323-8056 (Español); Fax: 1-800-685-7276 Correo electrónico: http://www.viewsonic.com



ViewSonic®