

ViewSonic®



**PJD5132/PJD5232L/PJD5134/
PJD5234L/PJD5533w
DLP Proiettore
Guida dell'utente**

Modello n. VS14926/VS14929/VS14928/VS14930/VS14117

Informazioni sulle conformità

Dichiarazione FCC

Questo dispositivo è conforme alla parte 15 della Regolamentazione FCC. La gestione è soggetta alle due condizioni seguenti: (1) questo dispositivo può non causare interferenze dannose e (2) questo dispositivo deve accettare le interferenze ricevute, comprese quelle causate da un utilizzo indesiderato.

Questa apparecchiatura è stata testata e trovata conforme ai limiti per un dispositivo digitale di classe B, ai sensi della parte 15 della Regolamentazione FCC. Questi limiti devono fornire una protezione adeguata contro le interferenze dannose nel caso di un'installazione residenziale. Questa apparecchiatura genera, utilizza e può emanare un'energia a radiofrequenza e, se non installata e utilizzata correttamente, può causare interferenze dannose con le comunicazioni radio. Tuttavia non è garantito che, seguendo una particolare installazione, l'interferenza non si verificherà. Se questa apparecchiatura dovesse causare interferenze dannose alla ricezione radio o televisiva, che possono essere determinate dallo spegnimento e dall'accensione dell'apparecchiatura, si consiglia all'utente di provare a correggere l'interferenza tramite una o più delle misure seguenti:

- Riorientare o riposizionare l'antenna ricevente.
- Aumentare la distanza tra l'apparecchiatura e il ricevitore.
- Collegare l'apparecchiatura a una presa di un circuito diverso da quello a cui è collegato il ricevitore.
- In caso di bisogno di aiuto, consultare il rivenditore o un tecnico radio/TV esperto.

Attenzione: si avvisa che cambiamenti o modifiche non approvate espressamente dalla parte responsabile per le conformità potrebbero annullare il diritto all'utilizzo dell'apparecchiatura.

Per il Canada

CAN ICES-3(B)/NMB-3(B)

Conformità CE per i paesi europei

CE Il dispositivo è conforme alla direttiva EMC 2004/108/EC e alla direttiva bassa tensione 2006/95/EC.

Le seguenti informazioni riguardano solo gli stati membri dell'UE:

Il marchio è conforme alla direttiva sui Residui degli Apparatii Elettrici ed Elettronici 2002/96/EC (WEEE).



Il marchio indica la necessità di NON disfarsi dell'apparecchiatura, batterie scariche o accumulatori come rifiuti urbani non differenziati compresi, ma di utilizzare il sistema di raccolta e restituzione disponibile.



Se le batterie, gli accumulatori e le batterie a bottone inclusi con l'apparecchiatura riportano il simbolo Hg, Cd o Pb, significa che la batteria contiene metallo pesante in una quantità superiore allo 0,0005 % di mercurio, allo 0,0002 % di cadmio, o allo 0,004 % di piombo.



Istruzioni importanti per la sicurezza

1. Leggere queste istruzioni.
2. Conservare queste istruzioni.
3. Rispettare tutte le avvertenze.
4. Seguire tutte le istruzioni.
5. Non utilizzare questa unità in presenza di acqua.
6. Pulire con un panno morbido e pulito.
7. Non bloccare le aperture di ventilazione. Installare l'unità secondo le istruzioni del produttore.
8. Non installare vicino a fonti di calore come caloriferi, griglie di ventilazione, stufe, o altri dispositivi (amplificatori inclusi) che producono calore.
9. Non compromettere la sicurezza delle spine dotate di messa a terra polarizzate. Una spina polarizzata ha due lame, di cui una più grande rispetto all'altra. Una spina dotata di messa a terra ha due lame e un dente per la messa a terra. La lama più grande e il terzo dente vengono fornite per la propria sicurezza. Se la spina fornita non corrisponde alla presa, consultare un elettricista per una sostituzione della presa obsoleta.
10. Proteggere il cavo di alimentazione dalla possibilità di venire calpestato o stretto, in particolare se collegato ad una presa. Utilizzare prese vicine al punto in cui il cavo esce dall'unità. Assicurarsi che la presa di alimentazione si trovi vicino all'unità, in modo da essere facilmente accessibile.
11. Utilizzare solo aggiunte/accessori specificati dal produttore.
12. Utilizzare solo con il carrello, il piedistallo, il treppiedi, la staffa o la tavola specificati dal produttore o venduti insieme all'unità. Quando viene utilizzato un carrello, fare attenzione nel muovere la combinazione carrello/unità per evitare danni dovuti a un rovesciamento. 
13. Scollegare l'unità dalla presa quando non utilizzata per lunghi periodi di tempo.
14. Per l'assistenza, fare riferimento a un personale qualificato. L'assistenza è richiesta quando l'unità viene danneggiata in qualsiasi modo, per esempio: se il cavo di alimentazione o la presa sono danneggiati, se il liquido viene rovesciato o se degli oggetti cadono nell'unità, se l'unità è esposta a piogge o umidità, o se l'unità non funziona in modo normale o è stata fatta cadere.

Dichiarazione di conformità alla RoHS2

Questo prodotto è stato progettato e creato in conformità alla direttiva 2011/65/EU del Parlamento e del Consiglio Europeo sulla restrizione dell'uso di alcune sostanze pericolose all'interno di apparecchiature elettriche ed elettroniche (Direttiva RoHS2) ed è giudicato conforme ai valori di concentrazione massima dal TAC (European Technical Adaptation Committee) come mostrato di seguito:

Sostanza	Concentrazione massima proposta	Concentrazione reale
Piombo (Pb)	0,1%	< 0,1%
Mercurio (Hg)	0,1%	< 0,1%
Cadmio (Cd)	0,01%	< 0,01%
Cromo esavalente (Cr ⁶⁺)	0,1%	< 0,1%
Polibrominato bifenile (PBB)	0,1%	< 0,1%
Etere di difenile polibrominato (PBDE)	0,1%	< 0,1%

Alcuni elementi dei prodotti, come affermato in precedenza, sono esentati secondo l'allegato III delle direttive RoHS2, come spiegato di seguito:

Esempi di elementi esentati:

1. Mercurio in lampade fluorescenti a catodo freddo e lampade fluorescenti con elettrodo esterno (CCFL e EEFL) per usi speciali fino ad un massimo (per lampada):
 - (1) Lampade corte (≤ 500 mm): massimo 3,5 mg per lampada.
 - (2) Lampade medie (> 500 mm e ≤ 1.500 mm): massimo 5 mg per lampada.
 - (3) Lampade lunghe (> 1.500 mm): massimo 13 mg per lampada.
2. Piombo nel vetro dei tubi a raggi catodici.
3. Piombo nel vetro di tubi fluorescenti in misura non superiore allo 0,2% in peso.
4. Piombo come elemento di lega nell'alluminio contenente fino allo 0,4% di piombo in peso.
5. Leghe di rame contenenti fino al 4% di piombo in peso.
6. Piombo in saldature ad alta temperatura di fusione (ossia leghe a base di piombo contenenti l'85% o più di piombo in peso).
7. Componenti elettrici ed elettronici contenenti piombo nel vetro o nella ceramica diversa dalla ceramica dielettrica dei condensatori, per esempio dispositivi piezoelettrici, o in una matrice di vetro o ceramica.

Informazioni di copyright

Copyright © ViewSonic® Corporation, 2013. Tutti i diritti riservati.

Macintosh e Power Macintosh sono marchi registrati di Apple Inc.

Microsoft, Windows, Windows NT e il logo Windows logo sono marchi registrati della Microsoft Corporation negli Stati Uniti e in altri paesi.

ViewSonic, il logo con i tre uccellini, OnView, ViewMatch e ViewMeter sono marchi registrati della ViewSonic Corporation.

VESA è un marchio registrato della Video Electronics Standards Association. DPMS e DDC sono marchi registrati di VESA.

PS/2, VGA e XGA sono marchi registrati della International Business Machines Corporation.

Disclaimer: la ViewSonic Corporation non è responsabile per errori tecnici o editoriali o per omissioni contenute in questo manuale; né per danni accidentali o consequenziali risultati dalla fornitura dei materiali o dalle prestazioni o dall'uso di questo prodotto.

Nell'interesse di un miglioramento continuo del prodotto, la ViewSonic Corporation si riserva il diritto di modificare le specificazioni del prodotto senza preavviso. Le informazioni contenute in questo documento possono essere cambiate senza preavviso.

È vietato copiare, riprodurre o trasmettere attraverso qualsiasi mezzo una parte di questo documento per qualsiasi scopo, senza un permesso scritto della ViewSonic Corporation.

Registrazione del prodotto

Per necessità future e per ricevere qualsiasi ulteriore informazione sul prodotto, quando disponibile, registrare il prodotto su internet sul sito web www.viewsonic.com. La guida su CD-ROM della ViewSonic® consente anche la possibilità di stampare il modulo di registrazione, che è possibile inviare tramite e-mail o fax a ViewSonic.

Per informazione

Nome del prodotto:	PJD5132/PJD5232L/PJD5134/PJD5234L/PJD5533w ViewSonic DLP Projector
Numero modello:	VS14926/VS14929/VS14928/VS14930/VS14117
Numero documento:	PJD5132/PJD5232L/PJD5134/PJD5234L/PJD5533w_UG_ITL Rev. 1B 05-07-13
Numero seriale:	_____
Data di acquisto:	_____

Smaltimento del prodotto al termine della sua vita utile

La lampada di questo prodotto contiene mercurio, che può essere pericoloso per l'uomo e l'ambiente. Fare attenzione e smaltire in conformità alle leggi locali, statali o federali.

ViewSonic rispetta l'ambiente e si impegna a lavorare e vivere in modo ecologico. Grazie per partecipare a una informatica più intelligente ed ecologica. Visitate il nostro sito web ViewSonic per saperne di più.

USA e Canada: <http://www.viewsonic.com/company/green/recycle-program/>

Europa: <http://www.viewsoniceurope.com/uk/support/recycling-information/>

Taiwan: <http://recycle.epa.gov.tw/recycle/index2.aspx>

Sommario

Importanti istruzioni sulla sicurezza.....2

Introduzione4

Caratteristiche del proiettore..... 4

Contenuto della confezione..... 5

Vista dall'esterno del proiettore 6

Comandi e funzioni..... 7

Collocazione del proiettore12

Scelta della posizione..... 12

Dimensioni di proiezione 13

Collegamento15

Collegamento di un computer o di un monitor 16

Collegamento di dispositivi di sorgente video 17

Funzionamento20

Avvio del proiettore 20

Uso dei menu 21

Utilizzo della funzione di protezione mediante password..... 22

Commutazione del segnale di input... 25

Regolazione dell'immagine proiettata 26

Ingrandire e cercare dettagli..... 27

Selezione del rapporto..... 28

Ottimizzazione dell'immagine 30

Impostazione del timer presentazione 35

Immagine nascosta..... 36

Blocco dei tasti di comando 36

Blocco dell'immagine..... 36

Funzionamento del proiettore ad altitudini elevate 37

Uso della funzione CEC 37

Uso delle funzioni 3D..... 38

Uso del proiettore in modalità standby..... 39

Spegnimento del proiettore..... 39

Funzionamento dei menu..... 40

Manutenzione50

Manutenzione del proiettore 50

Informazioni sulla lampada 51

Risoluzione dei problemi57

Specifiche tecniche58

Specifiche del proiettore..... 58

Dimensioni..... 60

Installazione a soffitto 60

Tabella dei tempi 61

Informazioni sul Copyright.....63

Appendice64

Tabella controllo infrarossi..... 64

Tabella comandi RS232..... 66

Importanti istruzioni sulla sicurezza

Il vostro proiettore è stato progettato e sottoposto a test per soddisfare i più recenti standard di sicurezza previsti per le apparecchiature informatiche. Tuttavia, per un utilizzo sicuro del prodotto, è importante seguire le istruzioni riportate nel presente manuale e indicate sul prodotto stesso.

Istruzioni sulla sicurezza

1. **Leggere il presente manuale prima di utilizzare il proiettore.** Conservarlo per poterlo consultare in seguito.
2. **Durante l'uso, non guardare direttamente nell'obiettivo del proiettore.** L'intenso raggio luminoso potrebbe provocare danni alla vista.
3. **Per la manutenzione rivolgersi a personale tecnico qualificato.**
4. **Aprire sempre l'otturatore dell'obiettivo o rimuovere il coperchio dell'obiettivo quando la lampada del proiettore è accesa.**
5. In alcuni Paesi, la tensione di linea NON è stabile. Questo proiettore è stato progettato per funzionare conformemente agli standard di sicurezza a una tensione compresa tra 100 e 240 VCA; tuttavia, potrebbero verificarsi guasti in caso di interruzioni o variazioni di tensione di ± 10 volt. **Nelle zone soggette a variazioni o cadute di tensione, si consiglia di collegare il proiettore tramite uno stabilizzatore di tensione, un limitatore di sovratensione o un gruppo di continuità (UPS).**
6. Non bloccare l'obiettivo di proiezione con oggetti durante il funzionamento del proiettore per evitare il rischio che gli oggetti si surriscaldino, si deformino o che si sviluppino incendi. Per spegnere temporaneamente la lampada, premere BLANK sul proiettore o sul telecomando.
7. Durante il funzionamento dell'apparecchio, la lampada raggiunge temperature elevate. Lasciare raffreddare il proiettore per circa 45 minuti prima di rimuovere il complesso lampada per la sostituzione.
8. Non utilizzare lampade oltre il periodo di durata nominale. Un utilizzo eccessivo della lampada oltre il periodo nominale potrebbe causare, in rari casi, il danneggiamento della stessa.
9. Non sostituire il complesso lampada o qualsiasi altro componente elettronico quando il proiettore è collegato alla presa di alimentazione.
10. Non collocare il prodotto su tavoli, sostegni o carrelli non stabili. Il prodotto potrebbe cadere e riportare seri danni.
11. Non tentare di smontare il proiettore. L'alta tensione presente all'interno del dispositivo potrebbe essere letale in caso si venisse a contatto con parti scoperte. L'unica parte riparabile dall'utente è la lampada, dotata di un coperchio estraibile. Non smontare né estrarre in nessun caso altri coperchi. Per la manutenzione rivolgersi unicamente a personale tecnico qualificato.
12. Non collocare il proiettore in ambienti con le seguenti caratteristiche.
 - Spazi poco ventilati o chiusi. Posizionare il proiettore a una distanza di almeno 50 cm dalle pareti e lasciare uno spazio sufficiente per assicurare un'adeguata ventilazione intorno all'unità.
 - Ambienti con temperature eccessivamente elevate, ad esempio l'interno di un'automobile con i finestrini chiusi.
 - Ambienti eccessivamente umidi, polverosi o fumosi che possono contaminare i componenti ottici, riducendo la vita utile del proiettore e oscurandone lo schermo.
 - Luoghi posti nelle vicinanze di allarmi antincendio.

- Ambienti con temperature superiori a 40°C / 104°F
 - Luoghi la cui altitudine superiore i 3000 m (10000 piedi).
13. Non ostruire i fori di ventilazione. Se i fori di ventilazione sono ostruiti, il surriscaldamento del proiettore può provocare un incendio.
 - Non collocare il proiettore su coperte, lenzuola o altre superfici morbide.
 - Non coprire il proiettore con un panno o altri oggetti.
 - Non collocare materiali infiammabili vicino al proiettore.
 14. Durante il funzionamento, collocare il proiettore su una superficie piana orizzontale.
 - Non posizionare l'unità con il lato sinistro inclinato di oltre 10 gradi rispetto a quello destro o il lato anteriore inclinato di oltre 15 gradi rispetto a quello posteriore.
 L'utilizzo del proiettore su un piano non completamente orizzontale potrebbe causare il malfunzionamento della lampada, nonché danneggiarla.
 15. Non collocare l'unità in posizione verticale. Così facendo si può causare la caduta dell'apparecchio, che provocherebbe lesioni all'operatore o danni all'apparecchio stesso.
 16. Non calpestare il proiettore, né collocare oggetti sopra di esso. Oltre ai danni fisici al proiettore, potrebbero infatti verificarsi incidenti, con pericolo di lesioni.
 17. Non collocare liquidi accanto o sopra al proiettore. Eventuali infiltrazioni di sostanze liquide possono danneggiare il proiettore. In tal caso, scollegare il cavo di alimentazione dalla presa a muro e contattare il centro servizi locale per richiedere la riparazione del proiettore.
 18. Questo prodotto è in grado di riprodurre immagini invertite per le installazioni a soffitto.



Per installare il proiettore ed assicurare che sia saldamente fissato, utilizzare il kit di installazione a soffitto certificato.

19. Quando il proiettore è in funzione dalla griglia di ventilazione possono fuoriuscire odore e aria calda. Questo è un fenomeno normale e non un difetto del prodotto.
20. Non utilizzare la barra di protezione per il trasporto o l'installazione. Deve essere utilizzata con un cavo antifurto disponibile in commercio.

Istruzioni sulla sicurezza per l'installazione a soffitto del proiettore

Vi auguriamo di divertirvi con il vostro nuovo proiettore, pertanto è necessario portare alla vostra attenzione le informazioni relative alla sicurezza al fine di evitare danni a persone e cose.

Se avete intenzione di installare il proiettore a soffitto, consigliamo vivamente di utilizzare un kit di installazione a soffitto adatto al proiettore e di accertarvi che sia installato in modo sicuro.

Utilizzando un kit di installazione a soffitto non idoneo, esiste il rischio che il proiettore possa cadere dal soffitto a causa del collegamento non idoneo eseguito utilizzando viti di lunghezza o diametro errato.

È possibile acquistare un kit di installazione a soffitto nel punto vendita in cui è stato acquistato il proiettore. Consigliamo inoltre di acquistare un cavo di protezione blocco Kensington compatibile e di fissarlo in modo sicuro sia sull'apertura per il blocco Kensington presente sul proiettore che sulla base della staffa per l'installazione a soffitto. In questo modo, il proiettore rimane assicurato al soffitto anche nel caso il relativo attacco alla staffa di montaggio si allenti.

Caratteristiche del proiettore

Il proiettore integra un sistema di proiezione ottico ad alte prestazioni e un design intuitivo, che garantisce estrema affidabilità e facilità d'uso.

Il proiettore presenta le seguenti caratteristiche.

- Le funzioni PC dinamico e Film dinamico consentono di regolare il consumo di energia della lampada in relazione alla luminosità dell'immagine che viene proiettata
 - La funzione DynamicEco Timer consente di ridurre il consumo di energia della lampada fino al 30% quando non è possibile rilevare un segnale di input per un periodo di tempo definito.
 - Timer presentazione per un migliore controllo della durata della presentazione
 - Supporta visualizzazione in 3D
 - Gestione colori che consente di regolare i colori secondo le proprie preferenze
 - Quando attiva la modalità Risparmio energetico il consumo scende a meno di 0,5 W
 - Correzione del colore dello sfondo per consentire la proiezione su superfici di vari colori predefiniti
 - Ricerca automatica rapida che velocizza il processo di rilevamento del segnale
 - Fino a 10 serie di modalità di immagine, che offrono diverse opzioni per vari tipi di proiezione.
 - Funzione spegnimento rapido selezionabile
 - Regolazione automatica per visualizzare la risoluzione ottimale delle immagini
 - Correzione digitale della distorsione trapezoidale per la correzione delle immagini distorte
 - Gestione colori regolabile per dati/video
 - Capacità di visualizzare 1,07 miliardi di colori
 - Menu OSD (On-Screen Display) multilingue
 - Selezione della modalità risparmio per ridurre il consumo di energia elettrica
 - Compatibilità con Component HDTV (YPbPr)
 - La funzione HDMI CEC (Consumer Electronics Control) consente di sincronizzare l'accensione/spengimento dell'alimentazione tra il proiettore e un dispositivo compatibile CEC collegato all'ingresso HDMI del proiettore (solo per i modelli PJD5134/PJD5234L/PJD5533w)
-  • **La luminosità apparente dell'immagine proiettata varia in base alle condizioni di illuminazione ambientale e alle impostazioni di contrasto/luminosità del segnale di input selezionato, ed è direttamente proporzionale alla distanza di proiezione.**
- **La luminosità della lampada diminuisce nel tempo e può variare a seconda delle specifiche del produttore della lampada. Si tratta di un fatto normale e previsto.**

Contenuto della confezione

Disimballare con cura e verificare la presenza di tutti gli articoli elencati di seguito. Qualora uno o più articoli risultino mancanti, rivolgersi al rivenditore.

Accessori standard

 Gli accessori vengono forniti in base al paese in cui il proiettore viene utilizzato e possono differire da quelli illustrati.

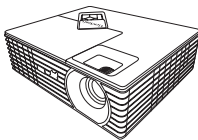

Projector (Proiettore)

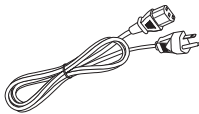

Cavo di alimentazione

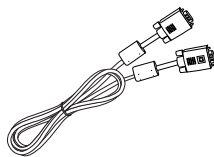

Cavo VGA



DVD del Manuale utente
in più lingue



Guida rapida

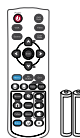

Telecomando e batterie

Accessori opzionali

1. Lampada di ricambio
2. Valigetta da trasporto morbida
3. Adattatore Component-VGA

Vista dall'esterno del proiettore

Lato anteriore/superiore

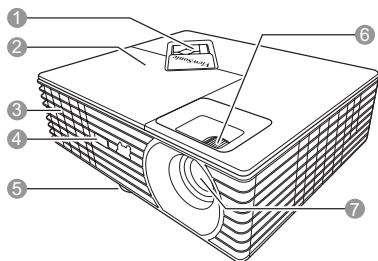

Lato posteriore/inferiore

PJD5132/PJD5232L

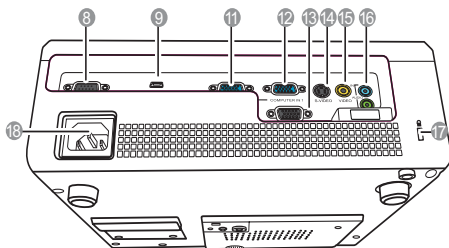

PJD5134/PJD5234L/PJD5533w

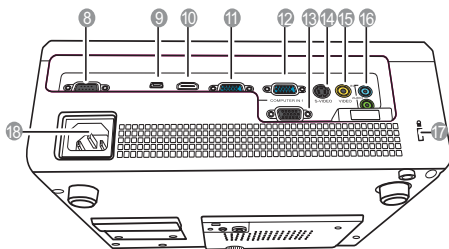

⚠ Avvertenza

- **QUESTO APPARATO DEVE ESSERE COLLEGATO A MASSA.**
- Quando viene installata l'unità, sul cablaggio elettrico deve essere installato anche un dispositivo di disconnessione facilmente accessibile, oppure è necessario collegare la presa di alimentazione a una presa a muro facilmente accessibile vicino all'unità. Nel caso di guasto durante il funzionamento dell'unità, utilizzare il dispositivo di disconnessione per disattivare l'alimentazione, oppure scollegare la presa di corrente.

1. Pannello di controllo esterno
(Per ulteriori informazioni vedere "Proiettore" nella pagina 7.)
2. Coperchio lampada
3. Apertura (fuoriuscita dell'aria calda)
4. Sensore remoto a infrarossi anteriore
5. Piedino regolabile
6. Anelli di messa a fuoco e dello zoom
7. Obiettivo di proiezione
8. Porta di controllo RS-232
9. Porta USB tipo B
10. Porta HDMI
11. Presa 2 ingresso segnale RGB (PC)/Component video (YPbPr/ YCbCr)
12. Presa 1 ingresso segnale RGB (PC)/Component video (YPbPr/ YCbCr)
13. Presa di uscita segnale RGB
14. Presa di ingresso S-Video
15. Presa di ingresso video
16. Presa ingresso segnale audio
Presca uscita segnale audio
17. Slot per blocco antifurto Kensington
18. Presa del cavo CA

Comandi e funzioni

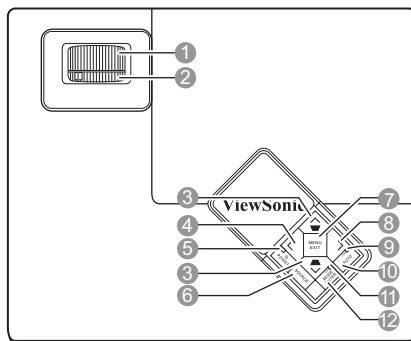

Proiettore

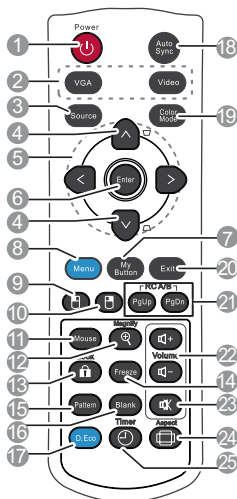

- 1. Anello di messa a fuoco**
Consente di regolare la messa a fuoco dell'immagine proiettata.
- 2. Anello zoom**
Consente di regolare le dimensioni dell'immagine.
- 3. Trapezio/Tasti freccia (◼ / ◀ Su, ▶ / ▼ Giù)**
Consentono di correggere manualmente la distorsione delle immagini causata dall'angolatura della proiezione.
- 4. ◀ Sinistra/Blank**
Consente di nascondere l'immagine visualizzata sullo schermo.
- 5. POWER (Spia alimentazione)**
Si illumina o lampeggia quando il proiettore è in funzione.
 **POWER**
Consente di accendere il proiettore e di passare alla modalità standby.
- 6. SOURCE**
Consente di visualizzare la barra per la selezione della sorgente.
- 7. MENU/EXIT**
Consente di attivare il menu OSD (On-screen display). Consente di tornare al precedente menu OSD, di uscire e di salvare le impostazioni.
- 8. ▶ Destra**
Consente l'attivazione del blocco dei tasti del pannello.
Quando il menu OSD (On-Screen Display) è attivo, i tasti #3, #4, e #8 vengono utilizzati come tasti di direzione per selezionare le voci di menu ed effettuare le modifiche desiderate.
- 9. LAMP (Spia lampada)**
Indica lo stato della lampada. Si illumina o lampeggia se si verifica un problema con la lampada.
- 10. AUTO**
Determina automaticamente le impostazioni temporali per l'immagine visualizzata.
- 11. TEMP (Indicatore della Temperatura)**
Si illumina in rosso se la temperatura del proiettore diventa troppo elevata.
- 12. MODE/ENTER**
Consente di selezionare un'opzione di impostazione dell'immagine disponibile.
Consente di eseguire la voce del menu OSD (On-Screen Display) selezionata.

Telecomando



 Per utilizzare i tasti del telecomando (Page Up, Page Down, , e ) , consultare "Uso del mouse remoto" nella pagina 10 per ulteriori informazioni.

1. POWER

Consente di accendere il proiettore e di passare alla modalità standby.

2. Tasti di selezione sorgente (VGA/ Video)

Consente di selezionare una sorgente di input per il display.

VGA

Consente di selezionare **D-Sub / Comp. 1** o **D-Sub / Comp. 2** una sorgente di input per il display.

Video

Consente di selezionare **Video** una sorgente di input per il display.

 **HDMI è disponibile solo sui modelli con ingresso HDMI.**

3. Source

Consente di visualizzare la barra per la selezione della sorgente.

4. Tasti trapezio (/)

Consentono di correggere manualmente la distorsione delle immagini causata dall'angolazione della proiezione.

5. / / /

Consente di selezionare le voci del menu ed eseguire le modifiche desiderate.

6. Enter

Consente di eseguire la voce del menu OSD (On-Screen Display) selezionata.

7. My Button







Consente all'utente di definire un tasto di scelta rapida sul telecomando, l'elemento della funzione viene selezionato nel menu OSD.

8. Menu

Consente di attivare il menu OSD (On-screen display).

9.

Per eseguire la stessa funzione del tasto sinistro del mouse quando la modalità mouse è attiva.

10.  Per eseguire la stessa funzione del tasto destro del mouse quando la modalità mouse è attiva.
11. **Mouse**
Consente di passare dalla modalità normale alla modalità mouse.
Page Up, Page Down, , : attivi dopo aver premuto **Mouse**. Un'icona apparirà sullo schermo per indicare l'attivazione della modalità mouse.
12. **Magnify**
Consente di visualizzare la barra dello zoom per ingrandire o ridurre la dimensione dell'immagine proiettata.
13. **Lock**  Consente di attivare o disattivare il blocco dei tasti del pannello.
14. **Freeze**
Consente di fermare l'immagine proiettata.
15. **Pattern**
Consente di visualizzare il modello di prova integrato.
16. **Blank**
Consente di nascondere l'immagine visualizzata sullo schermo.
17. **DynamicEco™**
Consente di ridurre il consumo di energia della lampada fino al 30%.
 • Sono necessari alcuni istanti per avviare questa funzione. Assicurarsi che il proiettore sia acceso per più di 4 minuti.
Se il proiettore viene riaccessibile utilizzando la funzione Riavvio int., questa funzione potrebbe essere eseguita immediatamente.
• Dopo 30 minuti di uso continuo in D.Eco mode (modalità D.Eco), il proiettore passa alla modalità Normale per 5 minuti prima di tornare alla D.Eco mode (modalità D.Eco).
18. **Auto Sync**
Determina automaticamente le impostazioni temporali per l'immagine visualizzata.
19. **Color Mode**
Consente di selezionare un'opzione di impostazione dell'immagine disponibile.
20. **Exit**
Consente di tornare al precedente menu OSD, di uscire e di salvare le impostazioni.
21. **PgUp (Page Up)/PgDn (Page Down)**
Consente di utilizzare il programma software del display (su un computer collegato) che risponde ai comandi pagina su/giù (come in Microsoft PowerPoint) quando la modalità mouse è attiva.
22. **Tasti Volume (+, -)**
Consentono di aumentare o ridurre il livello del volume.
23.  Consente di attivare o disattivare l'audio del proiettore.
24. **Aspect**
Consente di selezionare il rapporto dello schermo.
25. **Timer**
Visualizza il menu impostazioni del timer della presentazione.

Codice telecomando

Il proiettore può essere assegnato a due diversi codici telecomando, A o B. Quando sono in funzione contemporaneamente diversi proiettori, il cambio dei codici telecomando può evitare interferenze con altri telecomandi. Impostare il codice telecomando per il proiettore prima di cambiare il codice del telecomando.

Per cambiare il codice del proiettore selezionare **A** o **B** nel **CONFIGURAZ. SISTEMA: Avanzata > Codice telecomando** menu.

Per cambiare il codice del telecomando, premere contemporaneamente i pulsanti **PgUp** e **PgDn** sul telecomando per 5 secondi o più. Il codice iniziale è impostato su A.



 **Se sul proiettore e il telecomando sono impostati codici diversi non ci sarà alcuna risposta dal telecomando. In questi casi, cambiare nuovamente il codice del telecomando.**

Uso del mouse remoto

La possibilità di gestire il computer con il telecomando consente di avere maggiore flessibilità durante una presentazione.

1. Collegare il proiettore al PC o al notebook tramite un cavo USB prima di utilizzare il telecomando al posto del mouse del computer. Per ulteriori informazioni, vedere "[Collegamento di un computer](#)" nella pagina 16.
2. Impostare il segnale di input su **D-Sub / Comp. 1**, **D-Sub / Comp. 2** oppure **HDMI**.

 **La porta ingresso HDMI è disponibile solo sui modelli PJD5134/PJD5234L/PJD5533w.**

3. Premere **Mouse** sul telecomando per passare dalla modalità normale alla modalità mouse. Un'icona apparirà sullo schermo per indicare l'attivazione della modalità mouse.
4. Eseguire i comandi mouse desiderati con il telecomando.
 - Per spostare il cursore sullo schermo, premere $\langle / \wedge / \vee / \rangle$.
 - Per il clic con il tasto sinistro, premere .
 - Per il clic con il tasto destro, premere .
 - Per utilizzare il programma software del display (su un computer collegato) che risponde ai comandi pagina su/giù (come in Microsoft PowerPoint), premere **PgUp/PgDn**.
 - Per tornare alla modalità normale, premere di nuovo **Mouse** o altri tasti ad eccezione dei tasti multi funzione del mouse.

Campo d'azione effettivo del telecomando

Gli infrarossi (IR) del telecomando sono posizionati nella parte anteriore del proiettore. Affinché il telecomando funzioni correttamente, tenerlo con un'angolazione massima di 30 gradi rispetto al sensore IR del proiettore. La distanza tra il telecomando e il sensore non dovrebbe superare gli 8 metri (26 piedi circa).

Accertarsi che tra il telecomando e il sensore IR sul proiettore non sia posizionato alcun oggetto che possa ostacolare i raggi infrarossi.

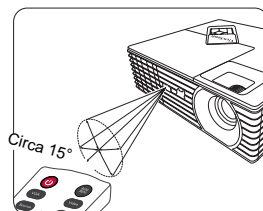

Sostituzione delle batterie del telecomando

1. Per aprire il coperchio della batteria, voltare il telecomando, premere sull'area di impugnatura del coperchio e farlo scorrere, seguendo la direzione indicata dalla freccia, come illustrato nella figura. Il coperchio viene estratto.
2. Rimuovere le batterie inserite (se necessario) e installare due nuove batterie AAA rispettando le polarità, come indicato sulla base dello scomparto delle batterie. La polarità positiva (+) va inserita in corrispondenza del segno positivo, mentre la polarità negativa (-) in corrispondenza del segno negativo.
3. Inserire il coperchio allineandolo alla base e facendolo scorrere in posizione. Premere finché il coperchio non scatta in posizione.

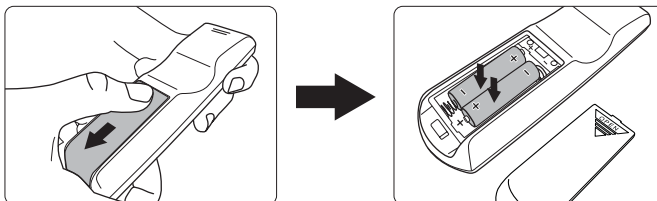

- **Evitare di lasciare il telecomando e le batterie in ambienti troppo umidi o caldi come cucina, bagno, sauna, solarium o auto.**
- **Utilizzare solo batterie del tipo consigliato dal produttore o di tipo equivalente.**
- **Per lo smaltimento delle batterie esaurite, attenersi alle disposizioni del produttore e alle normative locali in materia ambientale.**
- **Non gettare mai le batterie nel fuoco. poiché potrebbero verificarsi delle esplosioni.**
- **Se le batterie sono esaurite o si prevede di non utilizzare il telecomando per un periodo di tempo prolungato, rimuovere la batteria onde evitare danni causati da un'eventuale fuoriuscita del liquido.**

Collocazione del proiettore

Scelta della posizione

La scelta della posizione di installazione dipende dalle preferenze personali e dalla disposizione della stanza, ma anche da altri fattori come: le dimensioni e la posizione dello schermo, la posizione di una presa di corrente adatta, nonché la posizione e la distanza tra il proiettore e le altre apparecchiature.

Il proiettore può essere installato in una delle quattro posizioni illustrate di seguito:

1. Frontale tavolo

Scegliere questa posizione quando il proiettore è appoggiato sul pavimento e si trova di fronte allo schermo. Questa è la posizione più semplice del proiettore e consente una rapida configurazione e una migliore portabilità.

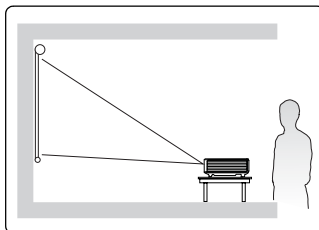

2. Frontale soffitto

Scegliere questa posizione quando il proiettore è montato capovolto sul soffitto e si trova di fronte allo schermo.

Acquistare il kit di installazione a soffitto del proiettore da un rivenditore per poter montare il proiettore a soffitto.

Impostare **Frontale soffitto** nel menu **CONFIGURAZ. SISTEMA: Di base > Posizione proiettore** dopo aver acceso il proiettore.

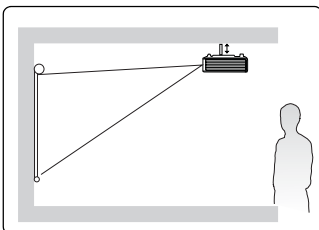

3. Posteriore soffitto

Scegliere questa posizione quando il proiettore è montato capovolto sul soffitto e si trova dietro lo schermo.

In questo caso, è necessario utilizzare un apposito schermo per retroproiezione e il kit di installazione a soffitto del proiettore.

Impostare **Posteriore soffitto** nel menu **CONFIGURAZ. SISTEMA: Di base > Posizione proiettore** dopo aver acceso il proiettore.

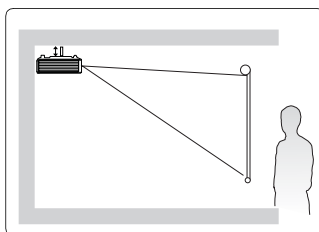

4. Posteriore tavolo

Scegliere questa posizione quando il proiettore è appoggiato sul pavimento e si trova dietro lo schermo.

In questo caso, è necessario utilizzare un apposito schermo per retroproiezione.

Impostare **Posteriore tavolo** nel menu **CONFIGURAZ. SISTEMA: Di base > Posizione proiettore** dopo aver acceso il proiettore.

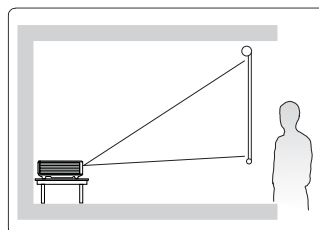

Dimensioni di proiezione

Fare riferimento a "[Dimensioni](#)" nella [pagina 60](#) per il centro delle dimensioni dell'obiettivo del proiettore prima di calcolare la posizione corretta.

 Lo "schermo" citato di seguito si riferisce allo schermo di proiezione composto, in genere, da una superficie e una struttura di supporto

PJD5132/PJD5232L/PJD5134/PJD5234L

- immagine 4:3 su uno schermo 4:3

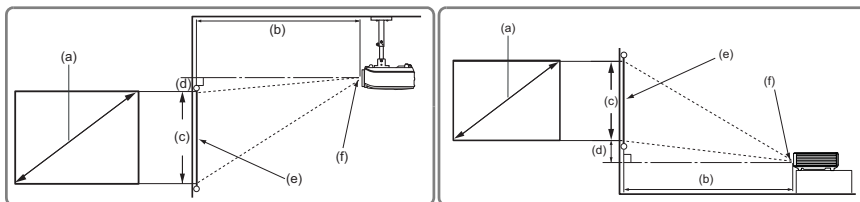

- immagine 16:9 su uno schermo 4:3

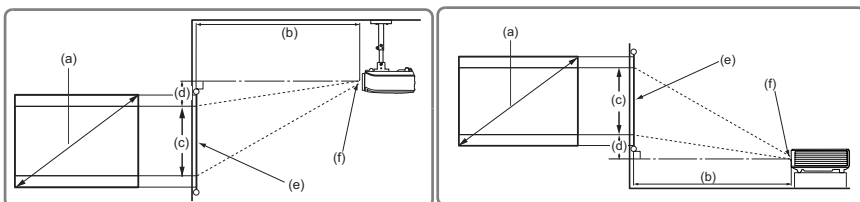

(e): Schermo (f): Centro

(a) Dimensioni schermo [pollici (m)]	immagine 4:3 su uno schermo 4:3				immagine 16:9 su uno schermo 4:3			
	(b) Distanza di proiezione [m (pollici)]		(c) Altezza immagine [cm (pollici)]	(d) Offset verticale [cm (pollici)]	(b) Distanza di proiezione [m (pollici)]		(c) Altezza immagine [cm (pollici)]	(d) Offset verticale [cm (pollici)]
	min.	max.		min.	max.			
30 (0,8)	1,1 (45)	1,2 (49)	46 (18)	5 (1,8)	1,1 (45)	1,2 (49)	34 (14)	10,3 (4,1)
40 (1,0)	1,5 (59)	1,7 (65)	61 (24)	6 (2,4)	1,5 (59)	1,7 (65)	46 (18)	13,7 (5,4)
50 (1,3)	1,9 (74)	2,1 (82)	76 (30)	8 (3,0)	1,9 (74)	2,1 (82)	57 (23)	17,1 (6,8)
60 (1,5)	2,3 (89)	2,5 (98)	91 (36)	9 (3,6)	2,3 (89)	2,5 (98)	69 (27)	20,6 (8,1)
70 (1,8)	2,6 (104)	2,9 (114)	107 (42)	11 (4,2)	2,6 (104)	2,9 (114)	80 (32)	24,0 (9,5)
80 (2,0)	3,0 (119)	3,3 (131)	122 (48)	12 (4,8)	3,0 (119)	3,3 (131)	91 (36)	27,4 (10,8)
90 (2,3)	3,4 (134)	3,7 (147)	137 (54)	14 (5,4)	3,4 (134)	3,7 (147)	103 (41)	30,9 (12,2)
100 (2,5)	3,8 (149)	4,2 (163)	152 (60)	15 (6,0)	3,8 (149)	4,2 (163)	114 (45)	34,3 (13,5)
120 (3,0)	4,5 (178)	5,0 (196)	183 (72)	18 (7,2)	4,5 (178)	5,0 (196)	137 (54)	41,1 (16,2)
150 (3,8)	5,7 (223)	6,2 (245)	229 (90)	23 (9,0)	5,7 (223)	6,2 (245)	171 (68)	51,4 (20,3)
200 (5,1)	7,5 (297)	8,3 (327)	305 (120)	30 (12,0)	7,5 (297)	8,3 (327)	229 (90)	68,6 (27,0)
250 (6,4)	9,4 (371)	10,4 (409)	381 (150)	38 (15,0)	9,4 (371)	10,4 (409)	286 (113)	85,7 (33,8)
300 (7,6)	11,3 (446)	12,5 (490)	457 (180)	46 (18,0)	11,3 (446)	12,5 (490)	343 (135)	102,9 (40,5)

PJD5533w

- immagine 16:10 su uno schermo 16:10

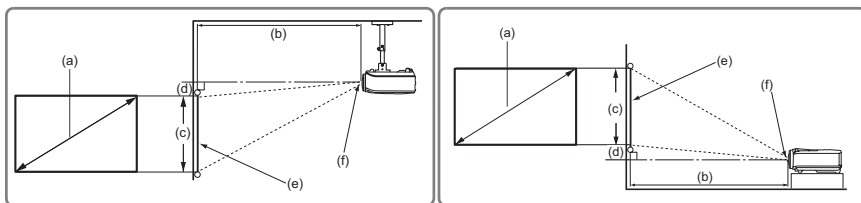

- immagine 16:10 su uno schermo 4:3

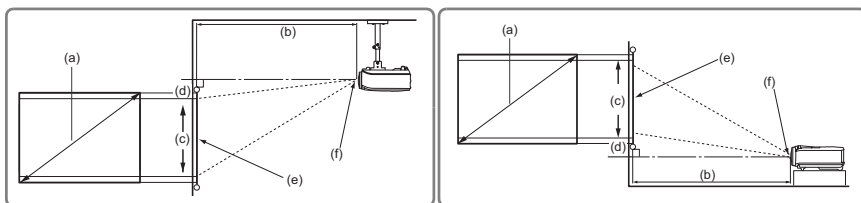

(e): Schermo (f): Centro dell'obiettivo

(a) Dimensioni schermo [pollici (m)]	immagine 16:10 su uno schermo 16:10					immagine 16:10 su uno schermo 4:3				
	(b) Distanza di proiezione [m (pollici)]		(c) Altezza immagine [cm (pollici)]	(d) Offset verticale [cm (pollici)]	(b) Distanza di proiezione [m (pollici)]		(c) Altezza immagine [cm (pollici)]	(d) Offset verticale [cm (pollici)]		
	min.	max.			min.	max.				
30 (0,8)	0,97 (38)	1,06 (42)	40 (16)	0 (0,0)	0,91 (36)	1,00 (40)	38 (15)	3,8 (1,5)		
40 (1,0)	1,29 (51)	1,42 (56)	54 (21)	0 (0,0)	1,22 (48)	1,34 (53)	51 (20)	5,1 (2,0)		
50 (1,3)	1,61 (64)	1,77 (70)	67 (26)	0 (0,0)	1,52 (60)	1,67 (66)	64 (25)	6,4 (2,5)		
60 (1,5)	1,94 (76)	2,13 (84)	81 (32)	0 (0,0)	1,83 (72)	2,01 (79)	76 (30)	7,6 (3,0)		
70 (1,8)	2,26 (89)	2,48 (98)	94 (37)	0 (0,0)	2,13 (84)	2,34 (92)	89 (35)	8,9 (3,5)		
80 (2,0)	2,58 (102)	2,84 (112)	108 (42)	0 (0,0)	2,43 (96)	2,68 (105)	102 (40)	10,2 (4,0)		
90 (2,3)	2,90 (114)	3,19 (126)	121 (48)	0 (0,0)	2,74 (108)	3,01 (119)	114 (45)	11,4 (4,5)		
100 (2,5)	3,23 (127)	3,55 (140)	135 (53)	0 (0,0)	3,04 (120)	3,35 (132)	127 (50)	12,7 (5,0)		
120 (3,0)	3,87 (152)	4,26 (168)	162 (64)	0 (0,0)	3,65 (144)	4,02 (158)	152 (60)	15,2 (6,0)		
150 (3,8)	4,84 (191)	5,32 (210)	202 (79)	0 (0,0)	4,56 (180)	5,02 (198)	191 (75)	19,1 (7,5)		
200 (5,1)	6,45 (254)	7,10 (279)	269 (106)	0 (0,0)	6,09 (240)	6,70 (264)	254 (100)	25,4 (10,0)		
250 (6,4)	8,06 (318)	8,87 (349)	337 (132)	0 (0,0)	7,61 (300)	8,37 (329)	318 (125)	31,8 (12,5)		
300 (7,6)	9,68 (381)	10,65 (419)	404 (159)	0 (0,0)	9,13 (359)	10,04 (395)	381 (150)	38,1 (15,0)		

 Su questi valori è prevista una tolleranza del 3%, a causa delle variazioni dei componenti ottici. Se si desidera installare in modo permanente il proiettore, si consiglia di controllare fisicamente le dimensioni delle immagini proiettate e la distanza utilizzando il proiettore sul posto prima di procedere all'operazione, in modo da valutare le caratteristiche ottiche del dispositivo. In questo modo è possibile determinare la posizione di montaggio più adatta all'installazione.

Collegamento

Quando si collega qualsiasi sorgente di segnale al proiettore, effettuare le seguenti operazioni:

1. Spegnerne l'apparecchiatura prima di effettuare qualsiasi collegamento.
2. Utilizzare i cavi di segnale corretti per ciascuna origine.
3. Inserire saldamente i cavi.



- Nei collegamenti mostrati qui sotto, alcuni cavi possono non essere stati inclusi col proiettore (vedere **"Contenuto della confezione"** nella pagina 5). È possibile acquistare tali cavi nei negozi di elettronica.
- Le illustrazioni per il collegamento di seguito sono solo di riferimento. I jack di collegamento posteriori disponibili sul proiettore variano in relazione al modello di proiettore.
- Per i dettagli sui metodi di connessione, vedere le pagine 16-19.

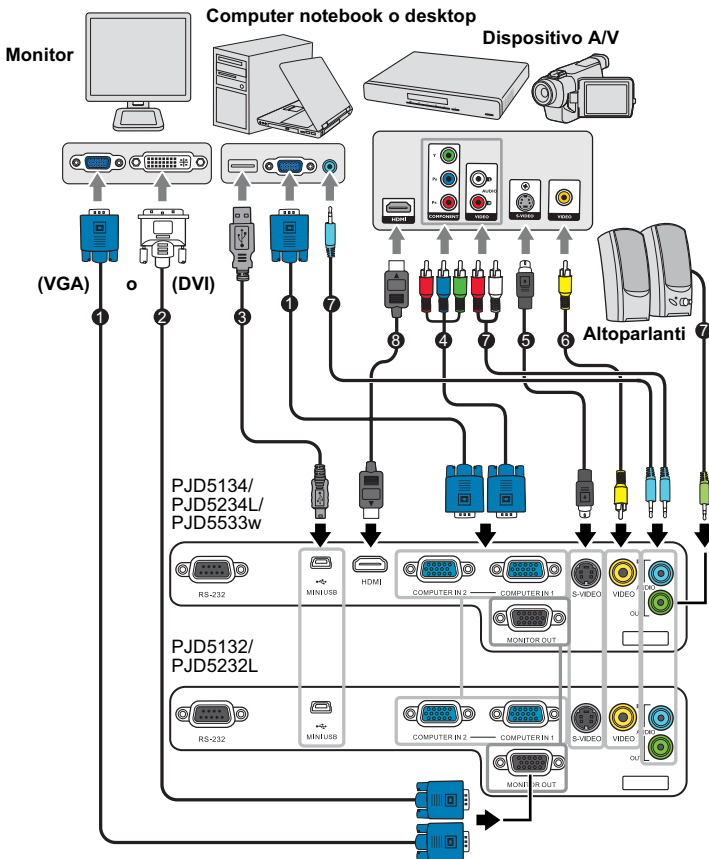

1. Cavo VGA	5. Cavo S-Video
2. Cavo VGA-DVI-A	6. Cavo video
3. Cavo USB	7. Cavo audio
4. Cavo adattatore Component Video-VGA (D-sub)	8. Cavo HDMI

Collegamento di un computer o di un monitor

Collegamento di un computer

Il proiettore è dotato di due prese ingresso VGA che consentono il collegamento a computer IBM® compatibili e Macintosh®. Per il collegamento ai computer Macintosh, è necessario disporre di un adattatore Mac.

Per collegare il proiettore a un computer notebook o desktop:

1. Collegare un'estremità del cavo VGA in dotazione a una presa di uscita D-Sub del computer.
2. Collegare l'altra estremità del cavo VGA alla presa ingresso **COMPUTER IN 1** o **COMPUTER IN 2** del segnale del proiettore.
3. Se si desidera utilizzare la funzione di selezione pagina da remoto, collegare l'estremità più grande del cavo USB alla porta USB del computer e l'estremità più piccola alla presa **MINI USB** del proiettore. Per ulteriori informazioni, vedere "[Uso del mouse remoto](#)" nella pagina 10.

 Molti notebook non attivano le porte video esterne quando vengono collegati a un proiettore. Di solito una combinazione di tasti, ad esempio FN + F3 o CRT/LCD, attiva o disattiva lo schermo esterno. Individuare il tasto funzione con l'etichetta CRT/LCD o il simbolo del monitor sul notebook. Premere contemporaneamente questo tasto e il tasto FN. Per informazioni sulle combinazioni dei tasti del notebook, consultare la relativa documentazione.

Collegamento di un monitor

Se si desidera visualizzare la presentazione su un monitor oppure su uno schermo, è possibile collegare la presa di uscita del segnale **MONITOR OUT** sul proiettore a un monitor esterno mediante un cavo VGA attenendosi alle istruzioni riportate di seguito.

Collegare il proiettore a un monitor:

1. Collegare il proiettore a un computer come indicato in "[Collegamento di un computer](#)" nella pagina 16.
2. Collegare un'estremità del cavo VGA (solo uno in dotazione) alla presa di ingresso D-Sub del monitor video,
Oppure se il monitor è dotato di presa di ingresso DVI, prendere un cavo da VGA a DVI-A e collegare l'estremità DVI alla presa di ingresso DVI del monitor video.
3. Quindi collegare l'altra estremità del cavo alla presa **MONITOR OUT** sul proiettore.

 **L'MONITOR OUT uscita funziona solo quando COMPUTER IN 1 viene effettuata la connessione al proiettore.**

- Per utilizzare questo metodo di connessione quando il proiettore è in modalità standby, attivare la funzione Attiva uscita VGA sotto il menu CONFIGURAZ. SISTEMA: Di base > Impostazioni standby.

Collegamento di dispositivi di sorgente video

È possibile collegare il proiettore a vari dispositivi sorgente dotati di una delle seguenti prese di uscita:

- HDMI
- Component Video
- S-Video
- Video (composite)

È sufficiente collegare il proiettore al dispositivo della sorgente video utilizzando uno dei metodi sopra indicati. Tuttavia, ciascuno di essi offre un livello di qualità video diverso. La scelta del metodo dipende essenzialmente dalla presenza dei terminali corrispondenti sul proiettore e sul dispositivo sorgente, come descritto di seguito:

Qualità video ottimale

Il metodo migliore di connessione disponibile è HDMI. Se il dispositivo sorgente dispone di una presa HDMI, è possibile ottenere una qualità video migliore.

Per informazioni su come collegare il proiettore a un dispositivo di sorgente DVI e per altri dettagli, vedere ["Collegamento a un dispositivo HDMI" nella pagina 18](#).

 **La porta ingresso HDMI è disponibile solo sui modelli PJD5134/PJD5234L/PJD5533w.**

Se non è disponibile nessuna sorgente **HDMI**, un altro segnale video di buona qualità è Component Video (da non confondere con Video composite). Se sui dispositivi in uso sono disponibili terminali Component Video nativi per uscite di lettori DVD e sintonizzatori TV digitali, questo metodo di collegamento è sicuramente migliore rispetto al metodo Video (composite).

Per informazioni su come collegare il proiettore a un dispositivo Component Video, vedere ["Collegamento di un dispositivo di sorgente Component Video" nella pagina 18](#).

Qualità video migliore

Il metodo S-Video garantisce una migliore qualità del segnale video analogico rispetto al metodo Video Composite standard. Se il dispositivo della sorgente video dispone di entrambi i terminali di output Video Composite e S-Video, si consiglia di utilizzare l'opzione S-Video.

Per informazioni su come collegare il proiettore a un dispositivo S-Video, vedere ["Collegamento di un dispositivo di sorgente S-Video" nella pagina 19](#).

Minima qualità video

Rappresentando il livello minimo di qualità video tra i metodi descritti all'interno di questo manuale, Composite Video è un metodo video analogico che consente di ottenere proiezioni accettabili ma non ottimali.

Vedere ["Collegamento di un dispositivo di sorgente Video Composite" nella pagina 19](#) per avere informazioni su come collegare il proiettore a un dispositivo Composite Video.

Collegamento dell'audio

Il proiettore è dotato di un altoparlante mono incorporato progettato per fornire funzionalità audio di base, di supporto alle presentazioni di dati ad uso esclusivamente commerciale. Non sono stati progettati né possono essere utilizzati per la riproduzione audio stereo come avviene nelle applicazioni Home Theatre o Home Cinema. L'ingresso audio stereo (se disponibile) viene unito all'uscita audio mono comune mediante l'altoparlante del proiettore.

Se lo si desidera, è possibile utilizzare l'altoparlante del proiettore (mono misto) durante le presentazioni, e collegare anche altoparlanti amplificati separati alla presa Audio Out del

proiettore. L'uscita audio è un segnale mono misto ed è controllata dalle impostazioni Volume e Mute del proiettore.

Se si possiede un sistema audio separato, molto probabilmente si vorrà collegare l'uscita audio del dispositivo Video sorgente a quel sistema audio invece che collegarlo all'audio mono del proiettore.

Collegamento a un dispositivo HDMI

E' necessario utilizzare un cavo HDMI quando si effettua il collegamento tra il proiettore e i dispositivi HDMI.

Per collegare il proiettore a un dispositivo HDMI:

1. Prendere un cavo HDMI e collegare un'estremità alla porta di uscita HDMI del dispositivo video.
2. Collegare l'altra estremità del cavo alla porta di ingresso HDMI sul proiettore.



- **Nel caso in cui collegando il proiettore a un lettore DVD tramite l'ingresso HDMI del proiettore le immagini vengano visualizzate con i colori errati, cambiare lo spazio colore su YUV. Per ulteriori informazioni, vedere "Modifica delle impostazioni per l'ingresso HDMI" nella pagina 25.**
- **Anche se è collegato un ingresso audio stereo, il proiettore può eseguire solo la riproduzione in audio mono misto. Per ulteriori informazioni vedere "Collegamento dell'audio" nella pagina 17.**
- **La porta ingresso HDMI è disponibile solo sui modelli PJD5134/PJD5234L/PJD5533w.**

Collegamento di un dispositivo di sorgente Component Video

Controllare se il dispositivo della sorgente video dispone di prese di uscita Component Video inutilizzate:

- In questo caso, è possibile attenersi alla procedura riportata di seguito.
- In caso contrario, è necessario riconsiderare il metodo da utilizzare per collegare il dispositivo.

Per collegare il proiettore a un dispositivo di sorgente Component Video:

1. Collegare un'estremità del cavo adattatore Component VGA (D-Sub) con 3 connettori di tipo RCA alle prese di uscita Component video del dispositivo di sorgente video. Inserire le spine nelle prese di colore corrispondente; verde con verde, blu con blu e rosso con rosso.
2. Collegare l'altra estremità del cavo adattatore Component VGA (D-Sub), con un connettore di tipo D-Sub, alla presa **COMPUTER IN 1** o **COMPUTER IN 2** del proiettore.



- **Anche se è collegato un ingresso audio stereo, il proiettore può eseguire solo la riproduzione in audio mono misto. Per ulteriori informazioni vedere "Collegamento dell'audio" nella pagina 17.**
- **Se l'immagine video selezionata non viene visualizzata dopo l'accensione del proiettore pur avendo selezionato la sorgente video corretta, verificare che il dispositivo sorgente sia acceso e funzioni correttamente. Verificare inoltre che i cavi di segnale siano stati collegati correttamente.**

-  **Adattatore Component-VGA
(ViewSonic P/N: CB-00008906)**

Collegamento di un dispositivo di sorgente S-Video

Controllare se il dispositivo di sorgente Video dispone di una presa di uscita S-Video inutilizzata:

- In questo caso, è possibile attenersi alla procedura riportata di seguito.
- In caso contrario, è necessario riconsiderare il metodo da utilizzare per collegare il dispositivo.

Per collegare il proiettore a un dispositivo di sorgente S-Video:

1. Collegare un'estremità del cavo S-Video alla presa di uscita S-Video del dispositivo di sorgente video.
2. Quindi collegare l'altra estremità del cavo S-Video alla presa **S-VIDEO** sul proiettore.



- **Anche se è collegato un ingresso audio stereo, il proiettore può eseguire solo la riproduzione in audio mono misto. Per ulteriori informazioni vedere ["Collegamento dell'audio" nella pagina 17.](#)**
- **Se l'immagine video selezionata non viene visualizzata dopo l'accensione del proiettore pur avendo selezionato la sorgente video corretta, verificare che il dispositivo sorgente sia acceso e funzioni correttamente. Verificare inoltre che i cavi di segnale siano stati collegati correttamente.**
- **Se è già stato stabilito un collegamento Component Video tra il proiettore e questo dispositivo di sorgente S-Video mediante collegamenti Component Video, non è necessario collegare il dispositivo utilizzando un collegamento S-Video in quanto si tratterebbe di una seconda connessione non necessaria e con immagini di qualità scadente. Per ulteriori informazioni vedere ["Collegamento di dispositivi di sorgente video" nella pagina 17.](#)**

Collegamento di un dispositivo di sorgente Video Composite

Controllare il dispositivo della sorgente video per determinare se dispone di prese di uscita Video Composite inutilizzate:

- In questo caso, è possibile attenersi alla procedura riportata di seguito.
- In caso contrario, è necessario riconsiderare il metodo da utilizzare per collegare il dispositivo.

Per collegare il proiettore a un dispositivo di sorgente Video composite:

1. Collegare un'estremità del cavo Video alla presa di uscita Video del dispositivo di sorgente video.
2. Quindi collegare l'altra estremità del cavo Video alla presa **VIDEO** sul proiettore.



- **Anche se è collegato un ingresso audio stereo, il proiettore può eseguire solo la riproduzione in audio mono misto. Per ulteriori informazioni vedere ["Collegamento dell'audio" nella pagina 17.](#)**
- **Se l'immagine video selezionata non viene visualizzata dopo l'accensione del proiettore pur avendo selezionato la sorgente video corretta, verificare che il dispositivo sorgente sia acceso e funzioni correttamente. Verificare inoltre che i cavi di segnale siano stati collegati correttamente.**
- **Se non è possibile utilizzare ingressi Component Video e S-Video, è sufficiente collegare il dispositivo utilizzando un collegamento video Composite. Per ulteriori informazioni, vedere ["Collegamento di dispositivi di sorgente video" nella pagina 17.](#)**

Avvio del proiettore

1. Inserire un'estremità del cavo di alimentazione nel proiettore e l'altra in una presa a parete. Premere l'interruttore per attivare la presa sulla parete (ove applicabile).
2. Premere  **POWER** sul proiettore o sul telecomando per avviare il proiettore. **POWER (Spia alimentazione)** rimane di colore blu quando il proiettore è acceso.

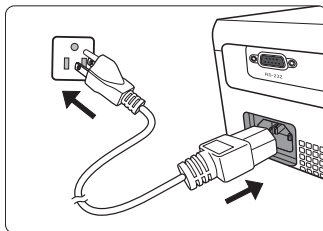

Se necessario, ruotare l'anello di messa a fuoco per regolare la nitidezza dell'immagine.

- ☞ • **Se il proiettore è ancora caldo a causa di un'attività precedente, viene attivata la ventola di raffreddamento per circa 60 secondi prima dell'accensione della lampada.**
 - **Per mantenere la durata della lampada, una volta acceso il proiettore, attendere almeno 5 minuti prima di spegnerlo.**
3. Se il proiettore viene acceso per la prima volta, selezionare la lingua per l'OSD seguendo le istruzioni su schermo.
 4. Accendere tutte le apparecchiature collegate.
 5. Il proiettore avvia la ricerca dei segnali di input. Nell'angolo superiore sinistro dello schermo viene visualizzato il segnale di input corrente sottoposto a scansione. Se il proiettore non rileva un segnale valido, il messaggio '**Nessun segnale**' rimarrà visualizzato finché il proiettore non rileva un segnale in ingresso.
È inoltre possibile premere il tasto **Source** sul proiettore o sul telecomando per selezionare il segnale di input desiderato. Per ulteriori informazioni, vedere "[Commutazione del segnale di input](#)" nella pagina 25.
- ☞ • **Se la frequenza/risoluzione del segnale di input supera il campo d'azione del proiettore, viene visualizzato il messaggio 'Fuori campo' sullo schermo. Passare a un segnale di input compatibile con la risoluzione del proiettore oppure impostare un valore più basso per il segnale di input. Per ulteriori informazioni, vedere "[Tabella dei tempi](#)" nella pagina 61.**

Uso dei menu

Il proiettore è dotato di menu OSD (On-Screen Display) che consentono di effettuare regolazioni e selezionare varie impostazioni.

 Le schermate dell'OSD di seguito sono solo di riferimento, e possono differire dal design attuale.

Qui sotto trovate una panoramica del menu OSD.



Per usare i menu OSD, per prima cosa impostare la lingua.



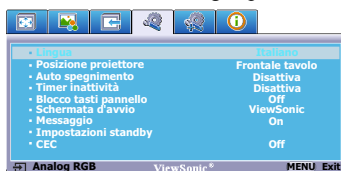
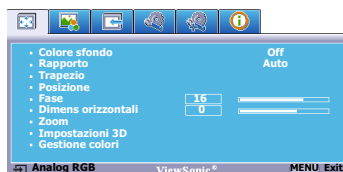

1. Premere **MENU/EXIT** sul proiettore o **Menu** sul telecomando per attivare il menu OSD.
3. Premere \surd per evidenziare **Lingua** e premere \langle / \rangle per selezionare la lingua preferita.

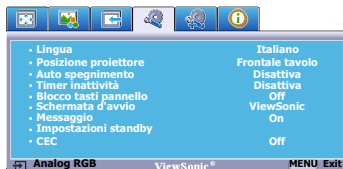

2. Usare \langle / \rangle per evidenziare il menu **CONFIGURAZ. SISTEMA: Di base**.
4. Premere due volte* **MENU/EXIT** sul proiettore o **Exit** sul telecomando per uscire e salvare le impostazioni.



*Premendo il pulsante una volta si torna al menu principale, due volte chiude il menu OSD.

	: DISPLAY		: CONFIGURAZ. SISTEMA: Di base
	: IMMAGINE		: CONFIGURAZ. SISTEMA: Avanzata
	: SORGENTE		: INFORMAZIONI

Utilizzo della funzione di protezione mediante password

Per motivi di sicurezza e per impedire l'uso agli utenti non autorizzati, è possibile impostare una password di sicurezza. È possibile configurare la password dal menu OSD (On-Screen Display). Per informazioni sull'uso del menu OSD (On-Screen Display), vedere ["Uso dei menu" nella pagina 21](#).

 **Potrebbe capitare di dimenticare la password dopo che è stata attivata la funzione di protezione della password. Se necessario, stampare questo manuale utente, scrivere la password utilizzata al suo interno e conservarlo in un luogo sicuro nel caso sia necessario utilizzarlo in futuro.**

Impostazione della password

1. Aprire il menu OSD ed andare al menu **CONFIGURAZ. SISTEMA: Avanzata > Impostaz. protezione**. Premere **MODE/ENTER** sul proiettore o **Enter** sul telecomando. Viene visualizzata la pagina **Impostaz. protezione**.

2. Evidenziare **Blocco accensione** e selezionare **On** premendo **</>**.

3. Come indicato nella figura a destra, i quattro tasti freccia (**<**, **^**, **∨**, **>**) rappresentano rispettivamente 4 cifre (1, 2, 3, 4). In relazione alla password che si desidera impostare, premere i tasti freccia per inserire la password a sei cifre.

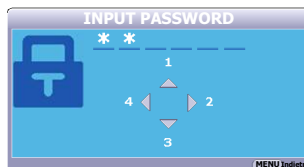

4. Immettere nuovamente la password per confermare.

Dopo l'impostazione, il menu OSD torna alla pagina **Impostaz. protezione**.

5. Per uscire dal menu OSD, premere **MENU/EXIT** sul proiettore o **Exit** sul telecomando.

 • **Dopo aver impostato la password, è necessario inserirla ogni volta che si desidera utilizzare il proiettore.**

• **Le cifre inserite vengono visualizzate sullo schermo come asterischi. Annotare su questo manuale la password scelta prima o subito dopo averla inserita, in modo da averla disponibile qualora si dovesse dimenticare.**

Password: _____

Conservare questo manuale in un posto sicuro.

Se si è dimenticata la password

Se è stata attivata la funzione password, verrà chiesto di inserire la password di sei cifre ogni volta che si accende il proiettore. Se viene inserita la password errata, viene visualizzato per tre secondi un messaggio di errore simile a quello riportato nella figura a destra e, successivamente, il messaggio **'INPUT PASSWORD'**.

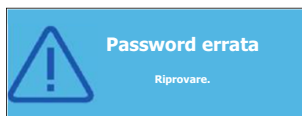

È possibile effettuare un secondo tentativo inserendo un'altra password a sei cifre oppure, se la password non è stata registrata in questo manuale utente, ed è stata dimenticata, è possibile effettuare la procedura di richiamo della password. Per ulteriori informazioni, vedere ["Procedura di richiamo della password" nella pagina 23](#).

Se si inserisce una password errata 5 volte di seguito, il proiettore si spegne automaticamente.

Procedura di richiamo della password

1. Tenere premuto per 3 secondi il pulsante **AUTO** sul proiettore o **Auto Sync** sul telecomando. Il proiettore visualizza un numero codificato sullo schermo.
2. Annotare il numero e spegnere il proiettore.
3. Rivolgersi al centro di assistenza più vicino per decodificare il numero. È possibile che venga richiesta la documentazione relativa all'acquisto per verificare che non si tratti di utenti non autorizzati.



Modifica della password

1. Aprire il menu OSD ed andare al menu **CONFIGURAZ. SISTEMA: Avanzata > Impostaz. protezione > Modifica password**.
2. Premere **MODE/ENTER** sul proiettore o **Enter** sul telecomando. Viene visualizzato il messaggio **'INSERISCI PASSWORD ATTUALE'**.
3. Inserire la vecchia password.
 - Se la password è corretta, viene visualizzato un altro messaggio **'INSERISCI NUOVA PASSWORD'**.
 - Se la password non è corretta, viene visualizzato per tre secondi un messaggio di errore, quindi viene visualizzato il messaggio **'INSERISCI PASSWORD ATTUALE'** per un secondo tentativo. È possibile premere **MENU/EXIT** sul proiettore o **Exit** sul telecomando per annullare la modifica o provare un'altra password.
4. Inserire una nuova password.
5. Immettere nuovamente la password per confermare.
6. L'assegnazione della nuova password al proiettore è riuscita. Alla successiva accensione del proiettore, inserire la nuova password.
7. Per uscire dal menu OSD, premere **MENU/EXIT** sul proiettore o **Exit** sul telecomando.

 Le cifre inserite vengono visualizzate sullo schermo come asterischi. Annotare su questo manuale la password scelta prima o subito dopo averla inserita, in modo da averla disponibile qualora si dovesse dimenticare.

Password: _____

Conservare questo manuale in un posto sicuro.

Disattivazione della funzione password

Per disattivare la protezione con password, andare al menu **CONFIGURAZ. SISTEMA: Avanzata > Impostaz. protezione > Blocco accensione** dopo aver aperto il menu OSD.

Selezionare **Off** premendo **</>**. Viene visualizzato il messaggio **'INPUT PASSWORD'**. Inserire la password attuale.

- Se la password è corretta, il menu OSD torna alla pagina **Impostaz. protezione** con **'Off'** visualizzato nella riga di **Blocco accensione**. Alla successiva accensione del proiettore, non è necessario inserire la password.
- Se la password non è corretta, viene visualizzato per tre secondi un messaggio di errore, quindi viene visualizzato il messaggio **'INPUT PASSWORD'** per un secondo tentativo. È possibile premere **MENU/EXIT** sul proiettore o **Exit** sul telecomando per annullare la modifica o provare un'altra password.

 Anche se la funzione della password è disattivata, è necessario conservare la vecchia password se si desidera riattivare la funzione tramite l'inserimento della vecchia password.

Commutazione del segnale di input

Il proiettore può essere collegato contemporaneamente a più apparecchiature. Tuttavia, è possibile visualizzare solo un'apparecchiatura alla volta.

Assicurarsi che la funzione **Ricerca automatica veloce** nel menu **SORGENTE** sia **On** se si desidera che il proiettore effettui la ricerca automatica dei segnali.

È possibile selezionare manualmente il segnale desiderato premendo uno dei tasti di selezione sorgente sul telecomando, o scorrere i segnali input disponibili.

1. Premere **Source** sul proiettore o sul telecomando. Viene visualizzata la barra per la selezione della sorgente.
2. Premere \wedge / \vee finché non viene selezionato il segnale desiderato e premere **MODE/ENTER** sul proiettore o **Enter** sul telecomando.

Una volta rilevata, le informazioni sulla sorgente selezionata vengono visualizzate sullo schermo per alcuni secondi. Se sono collegati più dispositivi al proiettore, ripetere le operazioni 1-2 per cercare un nuovo segnale.

-  Il livello di luminosità dell'immagine proiettata cambia di conseguenza quando si passa da un segnale di input all'altro. In genere, le presentazioni di dati "PC" (grafica), che utilizzano principalmente immagini statiche, sono più luminose rispetto alle presentazioni "Video" che utilizzano immagini in movimento (filmati).
- Il tipo di segnale di input influisce sulle opzioni disponibili per Modalità colore. Per ulteriori informazioni vedere "[Selezione di una modalità immagine](#)" nella pagina 30.
- Consultare "[Specifiche del proiettore](#)" nella pagina 58 per la risoluzione di visualizzazione nativa del proiettore. Per ottenere i migliori risultati di visualizzazione dell'immagine, si deve selezionare ed utilizzare un segnale di input che trasmette a questa risoluzione. Le altre risoluzioni saranno adattate dal proiettore a seconda dell'impostazione 'rapporto', che potrebbe provocare la distorsione dell'immagine o perdita di nitidezza. Per ulteriori informazioni, vedere "[Selezione del rapporto](#)" nella pagina 28.

Modifica delle impostazioni per l'ingresso HDMI

-  Questa funzione è disponibile solo per le serie PJD5134/PJD5234L/PJD5533w.

Qualora dovesse verificarsi che collegando il proiettore a un dispositivo (come ad esempio un lettore DVD o Blu-ray) utilizzando l'ingresso **HDMI** del proiettore l'immagine proiettata presenti colori non corretti, cambiare lo spazio colore in modo da utilizzarne uno che soddisfi le impostazioni previste per l'uscita dello spazio colore dal dispositivo interessato.

A tale scopo:

1. Aprire il menu OSD ed andare al menu **SORGENTE**.

PJD5132/PJD5232L

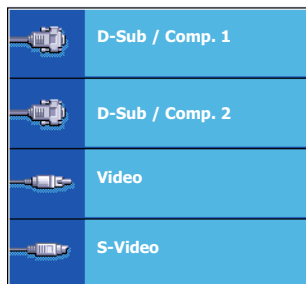

PJD5134/PJD5234L/PJD5533w

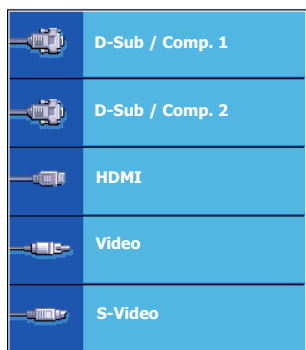

2. Premere \checkmark per evidenziare **Formato HDMI** e premere \langle / \rangle per selezionare uno spazio colore idoneo in relazione alle impostazioni dello spazio colore dei dispositivo di uscita collegato.
 - **RGB:** Impostare lo spazio colore come RGB.
 - **YUV:** Impostare lo spazio colore come YUV.
 - **Auto:** Impostare il proiettore in modo che rilevi automaticamente le impostazioni dello spazio colore del segnale di ingresso.
 3. Premere \checkmark per evidenziare **Intervallo HDMI** e premere \langle / \rangle per selezionare un intervallo colore HDMI idoneo in relazione alle impostazioni dell'intervallo colori del dispositivo di uscita collegato.
 - **Avanzate:** Impostare l'intervallo colori HDMI come 0 - 255.
 - **Normale:** Impostare l'intervallo colori HDMI come 15 - 235.
-  • **Questa opzione è disponibile solo quando è in uso la porta ingresso HDMI.**
- **Fare riferimento alla documento del dispositivo per avere informazioni sulle impostazioni dello spazio colore.**

Regolazione dell'immagine proiettata

Regolazione dell'angolo di proiezione

Il proiettore è dotato di 1 piedino di regolazione a sgancio rapido e 2 piedini di regolazione posteriori che consentono di regolare l'altezza dell'immagine e l'angolo di proiezione.

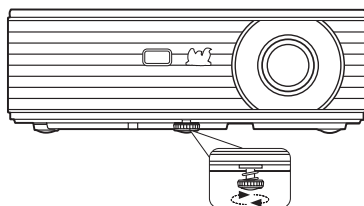

If the projector is not placed on a flat surface or the screen and the projector are not perpendicular to each other, the projected image becomes trapezoidal. Per risolvere questo problema, vedere "[Correzione della distorsione trapezoidale](#)" nella pagina 27 per maggiori informazioni.

 **Non guardare nell'obiettivo del proiettore quando la lampada è accesa. La luce della lampada può provocare danni alla vista.**

Regolazione automatica dell'immagine

In alcuni casi, potrebbe essere necessario ottimizzare manualmente la qualità dell'immagine. A tale scopo, premere **AUTO** sul proiettore o **Auto Sync** sul telecomando. Entro 3 secondi, la funzione di regolazione automatica intelligente incorporata modifica le impostazioni di frequenza e clock per garantire una qualità ottimale dell'immagine.

Le informazioni sulla sorgente in uso vengono visualizzate nell'angolo superiore sinistro dello schermo per 3 secondi.

-  • **Quando si utilizza la funzione AUTO, lo schermo è vuoto.**
- **Questa funzione è disponibile solamente quando viene selezionato il segnale PC (RGB analogico).**

Regolazione della nitidezza dell'immagine

1. L'anello di zoom dell'obiettivo consente di regolare le dimensioni dell'immagine proiettata.
2. Se necessario, ruotare l'anello di messa a fuoco per rendere l'immagine più nitida.

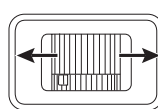
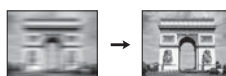
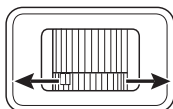
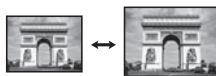

Correzione della distorsione trapezoidale

Per distorsione trapezoidale si intende la situazione in cui l'immagine proiettata è visibilmente più larga nella parte superiore o inferiore. Ciò si verifica quando il proiettore non è perpendicolare allo schermo.

Per eliminare il problema, oltre a regolare l'altezza del proiettore, è necessario correggerla manualmente seguendo uno dei passaggi indicati di seguito.

- Usando il telecomando

Premere **▼** / **▲** sul proiettore o sul telecomando per visualizzare la pagina di correzione Trapezio.

Premere **▼** per correggere la distorsione trapezoidale nella parte superiore dell'immagine.

Premere **▲** per correggere la distorsione trapezoidale nella parte inferiore dell'immagine.



- Usando il menu OSD

1. Premere **MENU/EXIT** sul proiettore o **Menu** sul telecomando quindi premere **</>** finché non viene evidenziato il menu **DISPLAY**.
2. Premere **▼** per evidenziare **Trapezio** e premere **MODE/ENTER** sul proiettore o **Enter** sul telecomando. Viene visualizzata la pagina correzione **Trapezio**.
3. Premere **▲** per correggere la distorsione trapezoidale nella parte superiore dell'immagine o premere **▼** per correggere la distorsione trapezoidale nella parte inferiore dell'immagine.

Ingrandire e cercare dettagli

Se è necessario cercare i dettagli dell'immagine proiettata, ingrandire l'immagine. Usare i tasti freccia per navigare nell'immagine.

- Usando il telecomando

1. Premere **Magnify** sul telecomando per visualizzare la barra dello zoom.
2. Premere ripetutamente **^** per ingrandire l'immagine alla dimensione desiderata.
3. Per scorrere l'immagine, premere **MODE/ENTER** sul proiettore o **Enter** sul telecomando per passare alla modalità panorama e premere le frecce direzionali (**<**, **^**, **▼**, **>**) per scorrere l'immagine.

4. Per ridurre la dimensione dell'immagine, premere **MODE/ENTER** sul proiettore o **Enter** sul telecomando per tornare alla funzione zoom avanti/indietro, quindi premere **AUTO/Auto Sync** per ripristinare le dimensioni originali dell'immagine. Si può anche premere ripetutamente \surd finché non vengono ripristinate le dimensioni originali dell'immagine.
- Usando il menu OSD
 1. Premere **MENU/EXIT** sul proiettore o **Menu** sul telecomando quindi premere \langle / \rangle finché non viene evidenziato il menu **DISPLAY**.
 2. Premere \surd per evidenziare **Zoom** e premere **MODE/ENTER** sul proiettore o **Enter** sul telecomando. Viene visualizzata la Barra dello zoom.
 3. Ripetere le operazioni 2-4 nella sezione Usando il telecomando.

 **Si può navigare nell'immagine solo dopo aver ingrandito l'immagine. Si può ingrandire ulteriormente l'immagine mentre si cercano i dettagli.**

Selezione del rapporto

Per "rapporto" si intende il rapporto tra larghezza e altezza dell'immagine. La maggior parte delle TV analogiche e dei computer sono nel formato 4:3 mentre TV digitale e DVD sono di solito in formato 16:9.

Con l'avvento dell'elaborazione del segnale digitale, i dispositivi di visualizzazione digitale come questo proiettore possono estendere e modificare l'uscita dell'immagine assegnandole proporzioni diverse rispetto al segnale dell'immagine.

Per cambiare il rapporto dell'immagine proiettata (indipendentemente dal formato della sorgente):

- Usando il telecomando
 1. Premere **Aspect** per visualizzare l'impostazione corrente.
 2. Premere ripetutamente **Aspect** per selezionare un rapporto adatto al formato del segnale video e ai requisiti di visualizzazione.
- Usando il menu OSD
 1. Premere **MENU/EXIT** sul proiettore o **Menu** sul telecomando quindi premere \langle / \rangle finché non viene evidenziato il menu **DISPLAY**.
 2. Premere \surd per evidenziare **Rapporto**.
 3. Premere \langle / \rangle per selezionare un rapporto adatto al formato del segnale video e ai requisiti di visualizzazione.

Informazioni sul rapporto

 Nelle immagini sottostanti, le porzioni nere rappresentano le aree inattive mentre quelle bianche le aree attive. Il menu OSD può essere visualizzato in quest'area scura non utilizzata.

1. **Auto:** Consente di modificare le proporzioni dell'immagine per adattarla alla larghezza orizzontale della risoluzione originale. Questa opzione è adatta se il rapporto delle immagini è diverso da 4:3 e 16:9 e se si desidera utilizzare la maggior parte dello schermo senza alterare il rapporto dell'immagine.

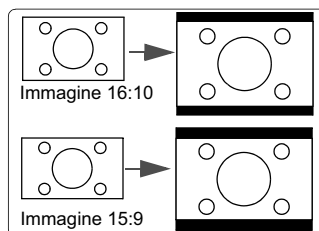

2. **4:3:** Consente di adattare l'immagine per poterla visualizzare nel centro dello schermo con un rapporto di 4:3. Questa impostazione è particolarmente adatta per le immagini in formato 4:3, ad esempio TV a definizione standard e DVD in formato 4:3, poiché vengono visualizzate senza alterarne le proporzioni.

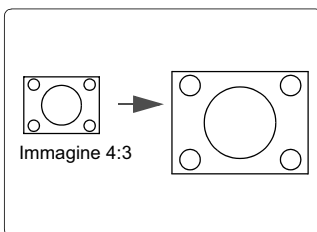

3. **16:9:** Consente di adattare l'immagine per poterla visualizzare nel centro dello schermo con un rapporto di 16:9. Questa impostazione è particolarmente adatta per le immagini già in formato 16:9, ad esempio TV ad alta definizione (HDTV), poiché vengono visualizzate senza alterarne le proporzioni.

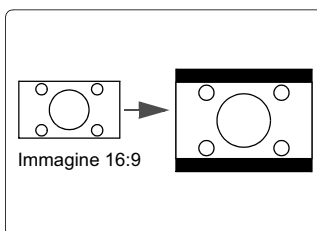

4. **16:10 (Solo PJD5533w):** Consente di adattare l'immagine per poterla visualizzare nel centro dello schermo con un rapporto di 16:10. È adatto per le immagini che sono già nel formato 16:10 visualizzandole senza alterazioni del formato..

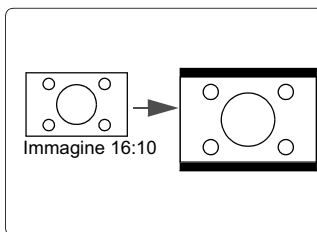

5. **Grande (Solo PJD5533w):** Modifica in modo non lineare l'aspetto orizzontale e verticale di un'immagine nel formato 4:3 in modo che possa riempire lo schermo come se fosse un'immagine nel formato 16:9.

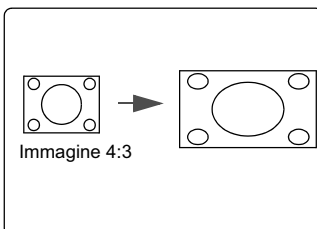

6. **Anamorfico (PJD5132/PJD5134/PJD5232L/ Solo PJD5234L):** Modifica in modo non lineare l'aspetto orizzontale e verticale di un'immagine nel formato 16:9 in modo che possa riempire lo schermo come se fosse un'immagine nel formato 4:3.

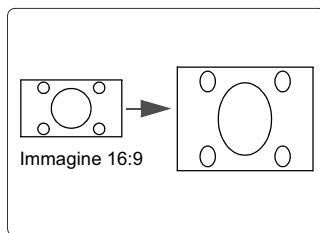

Ottimizzazione dell'immagine

Selezione di una modalità immagine

Il proiettore dispone di varie modalità applicazioni che è possibile selezionare in base all'ambiente operativo in uso e al tipo di immagine del segnale di input.

Per selezionare la modalità di funzionamento desiderata, seguire una delle procedure indicate di seguito.

- Premere ripetutamente **MODE/ENTER** sul proiettore o **Color Mode** sul telecomando fino a quando non viene selezionata la modalità desiderata.
- Andare al menu **IMMAGINE > Modalità colore** e premere **</>** per selezionare la modalità desiderata.

Modalità immagine per i diversi tipi di segnale

Di seguito vengono riportate le modalità di immagine disponibili per i diversi tipi di segnali.

Segnali di ingresso PC: D-Sub / Comp. 1/2 (RGB analogico)

1. **Modalità Luminosità max.:** consente di ottimizzare la luminosità dell'immagine proiettata. Questa modalità è ideale per ambienti in cui è necessario un livello di luminosità elevato, ad esempio quando si utilizza il proiettore in stanze ben illuminate.
2. **Modalità PC:** progettata per presentazioni in ambienti esposti alla luce diretta del sole in modo da far corrispondere i colori di PC e notebook.
3. **Modalità ViewMatch:** Consente di passare da prestazioni a luminosità elevate a prestazioni con riproduzione accurata del colore e viceversa.
4. **Modalità Film:** è appropriata per la riproduzione di filmati e videoclip a colori da fotocamere digitali o video digitali tramite il computer, questa modalità consente una visualizzazione ottimale anche in ambienti scarsamente illuminati.
5. **Modalità PC dinam:** progettata per presentazioni in ambienti esposti alla luce diretta del sole in modo da far corrispondere i colori di PC e notebook. Inoltre, il proiettore ottimizzerà la qualità dell'immagine utilizzando la funzione PC dinamico in relazione ai contenuti proiettati.



Sono necessari alcuni istanti per avviare questa funzione. Assicurarsi che il proiettore sia acceso per più di 4 minuti.

Se il proiettore viene riaccessato utilizzando la funzione Riavvio int., questa funzione potrebbe essere eseguita immediatamente.

6. **Modalità Film dinamico:** è appropriata per la riproduzione di filmati e videoclip a colori da fotocamere digitali o video digitali tramite il computer, questa modalità consente una visualizzazione ottimale anche in ambienti scarsamente illuminati.

Inoltre, il proiettore ottimizzerà la qualità dell'immagine utilizzando la funzione Film dinamico in relazione ai contenuti proiettati.

 Sono necessari alcuni istanti per avviare questa funzione. Assicurarsi che il proiettore sia acceso per più di 4 minuti.
Se il proiettore viene riacceso utilizzando la funzione Riavvio int., questa funzione potrebbe essere eseguita immediatamente.

7. **Uten 1/Modalità Uten 2:** Richiama le impostazioni personalizzate basate sulle modalità immagine attualmente disponibili. Per ulteriori informazioni, vedere ["Impostazione della modalità Uten 1/Uten 2" nella pagina 31.](#)

Segnali di ingresso Video: S-Video, Video, D-Sub / Comp. 1/2 (YPbPr) / HDMI

1. **Modalità Luminosità max.:** Ottimizzata per la visualizzazione in luce diurna, con luminosità ambientale tipica da salotto.
2. **Modalità Giochi:** Adatta per tutti i tipi di intrattenimento multimediale, compresi i giochi e i film.
3. **Modalità ViewMatch:** Consente di passare da prestazioni a luminosità elevate a prestazioni con riproduzione accurata del colore e viceversa.
4. **Modalità Film:** Appropriata per la riproduzione e la visualizzazione di DVD in ambienti scarsamente illuminati, come home cinema o salotti.
5. **Modalità Film dinamico:** Appropriata per la riproduzione e la visualizzazione di DVD in ambienti scarsamente illuminati, come home cinema o salotti. Inoltre, il proiettore ottimizzerà la qualità dell'immagine utilizzando la funzione Film dinamico in relazione ai contenuti proiettati.

 Sono necessari alcuni istanti per avviare questa funzione. Assicurarsi che il proiettore sia acceso per più di 4 minuti.
Se il proiettore viene riacceso utilizzando la funzione Riavvio int., questa funzione potrebbe essere eseguita immediatamente.

6. **Uten 1/Modalità Uten 2:** Richiama le impostazioni personalizzate basate sulle modalità immagine attualmente disponibili. Per ulteriori informazioni, vedere ["Impostazione della modalità Uten 1/Uten 2" nella pagina 31.](#)

Impostazione della modalità Uten 1/Uten 2

Se le modalità immagine correnti disponibili non soddisfano le proprie esigenze, vi sono due modalità definibili dall'utente. È possibile utilizzare una delle modalità immagine (ad eccezione di **Uten 1/Uten 2**) come punto di partenza e personalizzare le impostazioni.

1. Premere **MENU/EXIT** sul proiettore o **Menu** sul telecomando per attivare il menu OSD.
2. Selezionare il menu **IMMAGINE > Modalità colore.**
3. Premere **</>** per selezionare **Uten 1** o **Uten 2.**
4. Premere **∨** per evidenziare **Modalità riferimento.**

 Questa funzione è disponibile solamente quando la modalità Uten 1 o Uten 2 viene selezionata nel sottomenu Modalità colore.

5. Premere **</>** per selezionare la modalità immagine più adatta alle proprie necessità.
6. Premere **∨** per selezionare la voce di menu da modificare e regolare il valore con **</>**. Per ulteriori informazioni, vedere [Regolazione della qualità dell'immagine nelle modalità utente](#) di seguito.

7. Eseguite tutte le impostazioni, evidenziare **Salva impostazioni** e premere **MODE/ENTER** sul proiettore o **Enter** sul telecomando per memorizzare le impostazioni.
8. Viene visualizzato il messaggio di conferma **'Impostazione salvata'**.

Uso di Colore sfondo

Nel caso in cui la proiezione avvenga su una superficie colorata come una parete tinteggiata che potrebbe non essere bianca, la funzione **Colore sfondo** corregge i colori dell'immagine proiettata per evitare possibili differenze cromatiche fra la sorgete e le immagini proiettate.

Per utilizzare questa funzione, andare al menu **DISPLAY > Colore sfondo** e premere **</>** per selezionare il colore più simile al colore della superficie di proiezione. Sono disponibili diversi colori precalibrati fra cui scegliere: **Lavagna bianca**, **Lavagna verde**, e **Lavagna**.

 Questa funzione è disponibile solo quando viene selezionato un segnale input da PC.

Regolazione della qualità dell'immagine nelle modalità utente

In base al tipo di segnale rilevato, dopo aver selezionato la modalità **Uten 1** o **Uten 2**, sono disponibili altre funzioni definibili dall'utente. È possibile regolare queste funzioni in base alle proprie esigenze.

Terminate le modifiche selezionare il menu **IMMAGINE > Salva impostazioni** e premere **MODE/ENTER** per salvare le impostazioni.

Regolazione Luminosità

Evidenziare il menu **IMMAGINE > Luminosità** e premere **</>**.

Aumentando il valore, l'immagine risulta più chiara, diminuendo il valore, l'immagine risulta più scura. Regolare questa impostazione in modo che le aree scure dell'immagine appaiano nere e i dettagli in tali aree siano visibili.



Regolazione Contrasto

Evidenziare il menu **IMMAGINE > Contrasto** e premere **</>**.

Aumentando il valore, si ottiene un contrasto maggiore. Utilizzare questa impostazione per impostare il livello massimo dei bianchi dopo aver regolato l'impostazione **Luminosità** per adattarla all'ambiente di visualizzazione e al segnale di input selezionati.



Regolazione Colori

Evidenziare il menu **IMMAGINE > Colori** e premere **</>**.

Impostando un valore più basso si ottengono colori meno saturi. Se si imposta un valore troppo alto, i colori dell'immagine saranno molto forti e ciò renderà l'immagine poco realistica.

Regolazione Tinta

Evidenziare il menu **IMMAGINE** > **Tinta** e premere </>.

Aumentando il valore, l'immagine assume una tonalità tendente al rosso. Diminuendo il valore, l'immagine assume una tonalità tendente al verde.

Regolazione Nitidezza

Evidenziare il menu **IMMAGINE** > **Nitidezza** e premere </>.

Aumentando il valore, l'immagine risulta più nitida. Diminuendo il valore, l'immagine risulta meno nitida.

Regolazione Brilliant Color

Evidenziare il menu **IMMAGINE** > **Brilliant Color** e premere </>.

Questa funzione utilizza un nuovo algoritmo di elaborazione del colore e ottimizzazione dei livelli di sistema per consentire una maggiore luminosità insieme a colori più vivaci nell'immagine proiettata. Permette un miglioramento della luminosità del 50% nelle immagini a mezzi toni, che si trovano di solito in video e scene naturali, consentendo al proiettore di riprodurre colori più realistici. Se si desidera riprodurre immagini con questa qualità, selezionare **On**. Altrimenti selezionare **Off**.

Quando viene selezionato **Off**, la funzione **Temperatura colore** non è disponibile.

Selezione della Temperatura colore

Evidenziare il menu **IMMAGINE** > **Temperatura colore** e premere </>.

Le opzioni disponibili per le impostazioni della temperatura del colore* variano a seconda del tipo di segnale selezionato.

1. **T1:** Funziona alle temperature di colore più elevate e conferisce all'immagine una tonalità ancora più bluastra rispetto alle altre impostazioni.
2. **T2:** Conferisce al bianco una tonalità bluastra.
3. **T3:** Mantiene le colorazioni normali del bianco.
4. **T4:** Conferisce al bianco una tonalità rossastra.

*Informazioni sulla temperatura del colore:

Numerose tonalità differenti vengono considerate "bianche" per vari motivi. Uno dei metodi di rappresentazione del colore bianco più comuni è la cosiddetta "temperatura di colore". Un colore bianco con una temperatura di colore bassa assume una tonalità rossastra. Un colore bianco con una temperatura di colore alta assume una tonalità bluastra.

Gestione colori

La gestione del colore deve essere considerata solo in installazioni permanenti con livelli di illuminazione controllati come ad esempio sale riunioni, sale per conferenze, ambienti domestici. La gestione del colore fornisce la regolazione del controllo della qualità del colore per consentire una riproduzione accurata del colore, come richiesto.

Se è stato acquistato un disco test contenente vari modelli di colore di prova che può essere usato per provare la presentazione del colore su monitor, TV, proiettori, ecc, è possibile proiettare qualsiasi immagine dal disco sullo schermo e accedere al menu **Gestione colori** per eseguire le regolazioni.

Per regolare le impostazioni:

1. Andare al menu **DISPLAY** e evidenziare **Gestione colori**.

2. Premere **MODE/ENTER** sul proiettore o **Enter** sul telecomando, viene quindi visualizzata la pagina **Gestione colori**.
3. Evidenziare **Colori primari** e premere **</>** per selezionare un colore tra Rosso, Giallo, Verde, Ciano, Blu, o Magenta.
4. Premere **∨** per evidenziare **Tonalità** e premere **</>** per selezionare l'intervallo. Aumenti nella gamma comprendono colori composti da porzioni variabili dei due colori adiacenti.

Fare riferimento all'illustrazione sulla destra per vedere come i colori si relazionano tra di loro.

Ad esempio, se si seleziona Rosso e si imposta l'intervallo su 0, nell'immagine proiettata viene selezionato solamente il rosso puro. Aumentando l'intervallo verrà incluso il rosso vicino al giallo e rosso vicino al magenta.

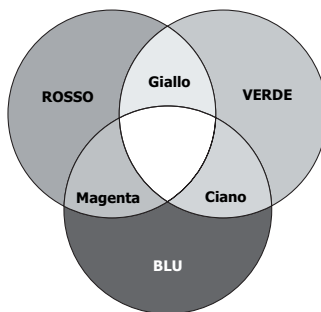

5. Premere **∨** per evidenziare **Saturazione** e regolare il valore premendo **</>**. Ogni regolazione apportata si rifletterà immediatamente sull'immagine.

Ad esempio, se si seleziona Rosso e si imposta l'intervallo su 0, solamente la saturazione del rosso puro avrà effetto.

☞ Saturazione è la quantità di quel colore in un'immagine video. Impostando un valore più basso si ottengono colori meno saturi; impostando "0" l'immagine viene visualizzata in bianco e nero. Se la saturazione è troppo alta, i colori dell'immagine saranno molto forti e ciò renderà l'immagine poco realistica.

6. Premere **∨** per evidenziare **Guadagno** e regolare il valore premendo **</>**. Ciò avrà effetto sul livello di contrasto selezionato per il colore primario. Ogni regolazione apportata si rifletterà immediatamente sull'immagine.
7. Ripetere le operazioni da 3 a 6 per eseguire la regolazione di altri colori.
8. Assicurarsi di aver eseguito tutte le regolazioni desiderate.
9. Premere **MENU/EXIT** sul proiettore o **Exit** sul telecomando per uscire e salvare le impostazioni.

Impostazione del timer presentazione

Il timer presentazione può indicare il tempo di presentazione residuo sullo schermo per riuscire a gestire il tempo in modo ottimale nel corso di una presentazione. Seguire i passaggi descritti di seguito per utilizzare questa funzione:

1. Premere **Timer** sul telecomando per accedere al menu **Timer presentazione** o andare al menu **CONFIGURAZ. SISTEMA: Avanzata > Timer presentazione** e premere **MODE/ENTER** per visualizzare la pagina **Timer presentazione**.
2. Evidenziare **Intervallo timer** e decidere l'intervallo di tempo premendo **</>**. La durata dell'intervallo può essere impostata da 1 a 5 minuti con incrementi da 1 minuto e da 5 a 240 minuti con incrementi da 5 minuti.

 Se il timer è già attivo, questo ricomincerà da capo ogni volta che l'intervallo timer viene reimpostato Intervallo timer.

3. Premere **∨** per evidenziare **Visualizza timer** e scegliere se si desidera visualizzare l'intervallo sullo schermo premendo **</>**.

Selezione	Descrizione
Sempre	Consente di visualizzare il timer sullo schermo per l'intera durata della presentazione.
1 min/2 min/3 min	Consente di visualizzare il timer sullo schermo negli ultimi 1/2/3 minuti.
Mai	Consente di nascondere il timer per l'intera durata della presentazione.

4. Premere **∨** per evidenziare **Posizione timer** e impostare la posizione premendo **</>**.

In alto a sinistra → In basso a sinistra → In alto a destra →
In basso a destra

5. Premere **∨** per evidenziare **Metodo conteggio timer** e selezionare il metodo desiderato premendo **</>**.

Selezione	Descrizione
Avanti	Aumenta da 0 al tempo predefinito.
Indietro	Diminuisce dal tempo predefinito a 0.

6. Premere **∨** per evidenziare **Promemoria audio** e decidere se attivare il promemoria acustico premendo **</>**. Se si seleziona **On** un doppio bip verrà emesso durante gli ultimi 30 secondi di conteggio in qualsiasi modalità, ed un triplo bip verrà emesso quando il timer è terminato.
7. Per attivare il timer presentazione, premere **∨** e premere **</>** per evidenziare **Inizia conteggio** e premere **MODE/ENTER**.
8. Viene visualizzato un messaggio di conferma. Evidenziare **SI** e premere **MODE/ENTER** sul proiettore o sul telecomando per confermare. Il messaggio "**Timer attivo**" viene visualizzato sullo schermo. Il timer inizia il conteggio una volta attivato.

Per annullare il timer eseguire le seguenti operazioni:

1. Andare al menu **CONFIGURAZ. SISTEMA: Avanzata > Timer presentazione** ed evidenziare **Off**. Premete **MODE/ENTER**. Appare un messaggio di conferma.
2. Evidenziare **Sì** quindi premere **MODE/ENTER** per confermare. Vedrete il messaggio “**Timer disattivo**” apparire sullo schermo.

Immagine nascosta

Per ottenere la completa attenzione del pubblico, è possibile utilizzare il tasto < sul proiettore o **Blank** sul telecomando per nascondere l'immagine. Per ripristinare l'immagine, premere un tasto qualsiasi sul proiettore o sul telecomando. Il termine '**BLANK**' viene visualizzato nell'angolo inferiore destro dello schermo quando l'immagine è nascosta.

È possibile impostare il tempo di schermo vuoto nel menu **CONFIGURAZ. SISTEMA: Di base > Timer inattività** perché il proiettore ritorni automaticamente all'immagine dopo un intervallo di tempo in cui non si agisce sullo schermo vuoto.

 Dopo aver premuto **Blank**, il proiettore entra automaticamente in modalità **Risparmio**.

ATTENZIONE

Non bloccare l'obiettivo di proiezione con oggetti durante il funzionamento del proiettore per evitare il rischio che gli oggetti si surriscaldino e si deformino o che si sviluppino incendi.



Blocco dei tasti di comando

Con i tasti di comando del proiettore bloccati, è possibile evitare che le impostazioni vengano cambiate accidentalmente (ad esempio da parte dei bambini). Quando **Blocco tasti pannello** è su on, nessun tasto del proiettore funziona ad eccezione di  **POWER**.

1. Premere > sul proiettore o **Lock**  sul telecomando o andare al menu **CONFIGURAZ. SISTEMA: Di base > Blocco tasti pannello**, e selezionare **On** premendo </> sul proiettore o sul telecomando.
2. Viene visualizzato un messaggio di conferma. Selezionare **Sì** per confermare.

Per sbloccare i tasti, tenere premuto >/**Lock**  sul pannello di controllo o sul telecomando per 3 secondi.

È anche possibile utilizzare il telecomando per accedere al menu **CONFIGURAZ. SISTEMA: Di base > Blocco tasti pannello** e premere </> per selezionare **Off**.

-  • I tasti sul telecomando sono utilizzabili se la funzione di blocco dei tasti del pannello di controllo è abilitata.
- Se si preme  **POWER** per spegnere il proiettore senza disabilitare la funzione di blocco dei tasti, il proiettore permane nello stato bloccato alla successiva accensione.

Blocco dell'immagine

Premere **Freeze** sul telecomando per bloccare l'immagine. La parola '**FREEZE**' verrà visualizzata nell'angolo superiore sinistro dello schermo. Per disattivare la funzione, premere un tasto qualsiasi sul proiettore o sul telecomando.

Anche se l'immagine è bloccata sullo schermo, le immagini scorrono sul video o su un altro dispositivo. Se i dispositivi collegati dispongono di output audio, è possibile ascoltare il suono anche se l'immagine è ferma.

Funzionamento del proiettore ad altitudini elevate

Si consiglia di utilizzare **Modalità altitudine elevata** quando l'ambiente è a 1500 m – 3000 m sul livello del mare, e la temperatura è compresa tra 0°C–35°C.

⚠ ATTENZIONE

Non utilizzare Modalità altitudine elevata se il proiettore viene usato in ambienti fra 0 m e 1500 m e temperature fra 0°C e 35°C. Il proiettore verrà raffreddato eccessivamente se si imposta questa modalità in tali condizioni.

Per attivare **Modalità altitudine elevata**:

1. Premere **MENU/EXIT** sul proiettore o **Menu** sul telecomando quindi premere **</>** finché non viene evidenziato il menu **CONFIGURAZ. SISTEMA: Avanzata**.
2. Premere **∨** per evidenziare **Modalità altitudine elevata** e premere **</>** per selezionare **On**. Viene visualizzato un messaggio di conferma.
3. Evidenziare **Si** e premere **MODE/ENTER** sul proiettore o **Enter** sul telecomando. Quando si utilizza il proiettore in "**Modalità altitudine elevata**", il livello di rumore può aumentare poiché la ventola funziona a maggiore velocità per migliorare il sistema di raffreddamento e le prestazioni generali.

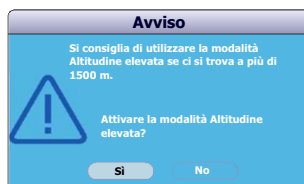

Se si utilizza il proiettore in condizioni estreme diverse da quelle descritte sopra, il sistema potrebbe spegnersi automaticamente per evitare che il proiettore si surriscaldi. In questi casi, è necessario passare a **Modalità altitudine elevata** per ovviare a questi fenomeni. Tuttavia, il proiettore non è adatto al funzionamento in qualsiasi condizione estrema.

Uso della funzione CEC

Questo proiettore supporta la funzione CEC (Consumer Electronics Control) per la sincronizzazione dell'accensione/spengimento tramite la connessione HDMI. Se un dispositivo che supporta anche la funzione CEC viene collegato all'ingresso HDMI del proiettore, quando il proiettore viene acceso o spento anche il dispositivo collegato viene acceso o spento automaticamente (e viceversa).

Per attivare la funzione CEC:

1. Premere **MENU/EXIT** sul proiettore o **Menu** sul telecomando per attivare il menu OSD.
2. Selezionare il menu **CONFIGURAZ. SISTEMA: Di base > CEC**.
3. Premere **</>** per selezionare **On**.

- ☞ **Affinché la funzione CEC funzioni correttamente, verificare che il dispositivo sia collegato correttamente all'ingresso HDMI del proiettore utilizzando il cavo HDMI, e che la funzione CEC sia abilitata.**
- **A seconda del dispositivo collegato, la funzione CEC potrebbe non funzionare correttamente.**

Uso delle funzioni 3D

Questo proiettore è dotato delle funzione 3D che consente di visualizzare film, video, ed eventi sportivi in 3D in un modo più realistico ricreando la profondità delle immagini. Per poter vedere le immagini in 3D è necessario indossare gli occhiali per il 3D.

Se il segnale 3D proviene da un dispositivo compatibile HDMI 1.4a, il proiettore rileva il segnale delle informazioni **Sincronizzazione 3D** e dopo averle rilevate proietta automaticamente le immagini nel formato 3D. In altri casi, potrebbe essere necessario selezionare manualmente un formato **Sincronizzazione 3D** in modo che il proiettore proietti correttamente le immagini in 3D.

Per selezionare un formato **Sincronizzazione 3D**:

1. Premere **MENU/EXIT** sul proiettore o **Menu** sul telecomando quindi premere **</>** finché non viene evidenziato il menu **DISPLAY**.
2. Premere **∨** per evidenziare **Impostazioni 3D** e premere **MODE/ENTER** sul proiettore o **Enter** sul telecomando.
3. Premere **∨** per evidenziare **Sincronizzazione 3D** e premere **MODE/ENTER** sul proiettore o **Enter** sul telecomando.
4. Premere **∨** per selezionare un'impostazione **Sincronizzazione 3D** secondo quanto indicato nella tabella seguente e premere **MODE/ENTER** sul proiettore o **Enter** sul telecomando per confermare.

Tipo di segnale d'ingresso (risoluzione)	Impostazione predefinita	Opzioni disponibili per il Sincronizzazione 3D
Segnali HDMI (PC) e DVI-D 120Hz (SVGA 120Hz, XGA 120Hz, WXGA 120Hz, 1280x720 120Hz)	Frame Sequential	Off, Frame Sequential
Segnali HDMI (PC) e DVI-D 60Hz (fino a 1920x1200 60Hz)	Off	Off, Frame Sequential, Frame Packing, Dall'alto al basso, Da lato a lato
Segnali video, S-Video (HQFs) e Component video, segnali HDMI (NTSC 480i)	Off	Off, Frame Sequential
Segnali Component video, HDMI (480p, 720p, 1080p, 1080i) senza fotogramma con informazioni per il 3D	120Hz: Off 60Hz: Off	120Hz: Off, Frame Sequential 60Hz: Off, Frame Sequential, Frame Packing, Dall'alto al basso, Da lato a lato
Segnali HDMI 1.4a (720p, 1080i, 1080p) con fotogramma con informazini per il 3D	Auto	Auto, Off, Frame Sequential, Frame Packing, Dall'alto al basso, Da lato a lato

Ad esempio, se il segnale proviene dalla presa di ingresso S-Video del proiettore, e il suo tipo di segnale (risoluzione) è 480i, l'impostazione predefinita di **Sincronizzazione 3D** del proiettore è **Off**, e le opzioni che possono essere scelte per le impostazioni **Sincronizzazione 3D** sono **Off** e **Frame Sequential**.



Quando la funzione **Sincronizzazione 3D** è attiva:

- Il livello di luminosità dell'immagine diminuisce.
- Non è possibile regolare Modalità colore.

- Trapezio può essere regolato solo entro una variazione limitata in gradi.
- Zoom può ingrandire le immagini solo per dimensioni limitate.

Se si nota l'inversione della profondità delle immagini 3D, impostare la funzione Inverti sincronizzazione 3D su "Inverti" per risolvere il problema.

Uso del proiettore in modalità standby

Alcune funzioni dei proiettori sono disponibili in modalità standby (collegato ma non acceso). Per usare queste funzioni, verificare di aver attivato i menu corrispondenti in **CONFIGURAZ. SISTEMA: Di base > Impostazioni standby**, e che il collegamento dei cavi sia stato eseguito correttamente. Per i metodi di collegamento, vedere il capitolo Collegamento.

Risparmio energetico

Quando attiva la modalità **Risparmio energetico** il consumo scende a meno di 0,5 W.

Attiva uscita VGA

Selezionare **On** per inviare un segnale VGA quando le prese **COMPUTER IN 1** e **COMPUTER OUT** sono collegate correttamente ai dispositivi. Il proiettore invia il segnale ricevuto solo da **COMPUTER IN 1**.

Uscita audio attiva

Selezionare **On** per inviare un segnale audio quando le prese **AUDIO IN** e **AUDIO OUT** sono collegate correttamente ai dispositivi.

Spegnimento rapido

Selezionando **On** viene attivata la funzione e il proiettore non avvia il processo di raffreddamento una volta spento. Selezionando **Off** viene attivata la funzione e il proiettore avvia il processo di raffreddamento normale una volta spento.

- ☞ Se si tenta di riavviare il proiettore dopo che è stato spento, questo potrebbe non avviarsi correttamente e sarà avviata la procedura di raffreddamento.
- Quando viene selezionato **Off**, la funzione **Riavvio int.** viene disattivata automaticamente.

Spegnimento del proiettore

1. Premere **POWER** sullo schermo viene visualizzato un messaggio di richiesta conferma.
Se non risponde entro qualche secondo, il messaggio scompare.
2. Premere nuovamente **POWER**.
3. Scollegare il cavo di alimentazione dalla presa a parete se il proiettore non viene utilizzato per un periodo di tempo prolungato.

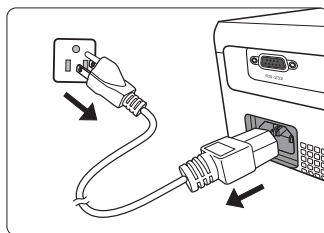

⚠ ATTENZIONE

- Per evitare che la lampada possa danneggiarsi, durante il processo di raffreddamento il proiettore non risponde a nessun comando.
- Rendere più breve il tempo di raffreddamento, è possibile attivare la funzione **Spegnimento rapido**. Per ulteriori informazioni, vedere "**Spegnimento rapido**" nella pagina 39.
- Non scollegare il cavo di alimentazione prima che la sequenza di spegnimento del proiettore sia completa.

Funzionamento dei menu

Menu

I menu dell'OSD (On-Screen Display) variano a seconda del tipo di segnale selezionato.

Le voci dei menu sono disponibili quando il proiettore rileva almeno un segnale valido. Se non ci sono apparecchiature collegate al proiettore o non viene rilevato alcun segnale è possibile accedere solo ad alcune voci di menu.

Menu principale	Sottomenu	Opzioni	
1. DISPLAY	Colore sfondo	Off/Lavagna/Lavagna verde/ Lavagna bianca	
	Rapporto	Auto/4:3/16:9/ 16:10 (Solo PJD5533w)/ Grande (Solo PJD5533w)/ Anamorfico (Solo PJD5132/ PJD5134/PJD5232L/ PJD5234L)	
	Trapezio		
	Posizione		
	Fase		
	Dimens orizzontali		
	Zoom		
	Impostazioni 3D	Sincronizzazione 3D	Auto/Off/Frame Sequential/ Frame Packing/Dall'alto al basso/Da lato a lato
		Inverti sincronizzazione 3D	Disattiva/Inverti
	Gestione colori	Colori primari	R/G/B/C/M/Y
		Tonalità	
		Saturazione	
		Guadagno	

Menu principale	Sottomenu	Opzioni
2. IMMAGINE	Modalità colore	Sorgente PC: Luminosità max./PC/ViewMatch/Film/PC dinam/Film dinamico/Uten 1/Uten 2 Sorgente video: Luminosità max./Giochi/ViewMatch/Film/Film dinamico/Uten 1/Uten 2
	Modalità riferimento	Sorgente PC: Luminosità max./PC/ViewMatch/Film/PC dinam/Film dinamico Sorgente video: Luminosità max./Giochi/ViewMatch/Film/Film dinamico
	Luminosità	
	Contrasto	
	Colori	
	Tinta	
	Nitidezza	
	Brilliant Color	On/Off
	Temperatura colore	T1/T2/T3/T4
	Salva impostazioni	
	3. SORGENTE	Ricerca automatica veloce
Formato HDMI (PJD5134/PJD5234L/Solo PJD5533w)		RGB/YUV/Auto
Intervallo HDMI (PJD5134/PJD5234L/Solo PJD5533w)		Avanzate/Normale
DynamicEco Timer		Disattiva/5 min/10 min/15 min/30 min
Riavvio int.		Off/On
Modello		Off/01/02/03/04/05
Il mio Tasto		Proiezione (Posizione proiettore)/Sincronizzazione 3D/Modalità Lampada/DCR/Sottotitoli chiusi/Auto spegnimento (Auto spegnimento)/Messaggio/Colore sfondo/CEC (Solo PJD5134/PJD5234L/PJD5533w)/Ricerca automatica (Ricerca automatica veloce)/Informazioni

Menu principale	Sottomenu	Opzioni	
4. CONFIGURAZ. SISTEMA: Di base	Lingua	Selezione OSD multi lingue	
	Posizione proiettore	Frontale tavolo/Posteriore tavolo/Posteriore soffitto/ Frontale soffitto	
	Auto spegnimento	Disattiva/5 min/10 min/20 min/ 30 min/40 min/50 min/60 min	
	Timer	Timer inattività	Disattiva/5 min/10 min/15 min/ 20 min/25 min/30 min
		Timer pausa	Off/30 min/1 ora/2 ore/3 ore/ 4 ore/8 ore/12 ore
	Blocco tasti pannello	On/Off	
	Schermata d'avvio	Nero/Blu/ViewSonic/Off	
	Messaggio	On/Off	
	Impostazioni standby	Risparmio energetico	On/Off
		Attiva uscita VGA	On/Off
		Uscita audio attiva	On/Off
		Spegnimento rapido	On/Off
	CEC (PJD5134/PJD5234L/Solo PJD5533w)	On/Off	
5. CONFIGURAZ. SISTEMA: Avanzata	Modalità altitudine elevata	On/Off	
	DCR	On/Off	
	Impostazioni audio	Mute	On/Off
		Volume	
	Impostazioni Menu	Tempo visualizz. menu	5 sec/10 sec/15 sec/20 sec/ 25 sec/30 sec
		Posizione menu	Al centro/In alto a sinistra/ In alto a destra/In basso a sinistra/In basso a destra
	Sottotitoli chiusi	Attiva sottotitoli chiusi	On/Off
		Versione sottotitoli	CC1/CC2/CC3/CC4
	Impostazioni lampada	Modalità Lampada	Normale/Risparmio
		Ripristina timer lampada	
		Ore equivalente lampada	



Menu principale	Sottomenu	Opzioni	
5. CONFIGURAZ. SISTEMA: Avanzata	Timer presentazione	Intervallo timer	1~240 min.
		Visualizza timer	Sempre/1 min/2 min/3 min/ Mai
		Posizione timer	In alto a sinistra/In basso a sinistra/In alto a destra/ In basso a destra
		Metodo conteggio timer	Indietro/Avanti
		Promemoria audio	On/Off
		Inizia conteggio/Off	
	Impostaz. protezione	Modifica password	
		Blocco accensione	On/Off
	Codice telecomando		A/B
	Ripristina imp.	Riprist. tutte imp.	
	Ripristino impostazioni colori		
6. INFORMAZIONI	Stato corrente del sistema	<ul style="list-style-type: none"> • Sorgente • Modalità colore • Risoluzione • Sistema di colore • Ore equivalente lampada 	

Descrizione dei menu



Funzione	Descrizione
Colore sfondo	Consente di correggere il colore dell'immagine proiettata se la superficie di proiezione non è bianca. Per ulteriori informazioni, vedere "Uso di Colore sfondo" nella pagina 32.
Rapporto	Per impostare le proporzioni dell'immagine è necessario selezionare tre opzioni che dipendono dalla sorgente del segnale di input. Per ulteriori informazioni, vedere "Selezione del rapporto" nella pagina 28.
Trapezio	Consente di correggere la distorsione trapezoidale dell'immagine. Per ulteriori informazioni, vedere "Correzione della distorsione trapezoidale" nella pagina 27.
Posizione	Consente di visualizzare la pagina di regolazione della posizione. Per spostare l'immagine proiettata, utilizzare i tasti freccia. I valori visualizzati nella parte inferiore della pagina cambiano ogni volta che viene premuto un tasto, fino a raggiungere il valore massimo o minimo.
Fase	Consente di regolare la fase di clock per ridurre la distorsione dell'immagine. 
Dimens orizzontali	Consente di regolare la dimensione orizzontale dell'immagine.
Zoom	Consente di aumentare o ridurre le dimensioni dell'immagine proiettata. Per ulteriori informazioni, vedere "Ingrandire e cercare dettagli" nella pagina 27.
Impostazioni 3D	Per ulteriori informazioni, vedere "Uso delle funzioni 3D" nella pagina 38.
Gestione colori	Per ulteriori informazioni, vedere "Gestione colori" nella pagina 33.

1. Menu DISPLAY

Funzione	Descrizione
2. Menu IMMAGINE	Modalità colore Le modalità applicazioni predefinite consentono di ottimizzare l'impostazione dell'immagine del proiettore per adattarla al tipo di programma in uso. Per ulteriori informazioni, vedere "Selezione di una modalità immagine" nella pagina 30.
	Modalità riferimento Consente di selezionare la modalità di applicazione più adatta alle proprie esigenze di qualità dell'immagine e consente di regolare ulteriormente l'immagine a seconda delle selezioni elencate in basso. Per ulteriori informazioni, vedere "Impostazione della modalità Uten 1/Uten 2" nella pagina 31.
	Luminosità Consente di regolare la luminosità dell'immagine. Per ulteriori informazioni, vedere "Regolazione Luminosità" nella pagina 32.
	Contrasto Consente di regolare il grado di differenza tra l'intensità e la luminosità dell'immagine. Per ulteriori informazioni, vedere "Regolazione Contrasto" nella pagina 32.
	Colori Consente di regolare il livello di saturazione del colore, ovvero la quantità di ciascun colore in un'immagine video. Per ulteriori informazioni, vedere "Regolazione Colori" nella pagina 32.
	Tinta Consente di regolare i toni dei colori rosso e verde dell'immagine. Per ulteriori informazioni, vedere "Regolazione Tinta" nella pagina 33.  La funzione è disponibile solamente quando è selezionato Video o S-Video con sistema NTSC.
	Nitidezza Consente di regolare l'immagine in modo che appaia più o meno nitida. Per ulteriori informazioni, vedere "Regolazione Nitidezza" nella pagina 33.
	Brilliant Color Consente di regolare il valore massimo del bianco mantenendo una presentazione colori corretta. Per ulteriori informazioni, vedere "Regolazione Brilliant Color" nella pagina 33.
	Temperatura colore Per ulteriori informazioni, vedere "Selezione della Temperatura colore" nella pagina 33.
Salva impostazioni Salvare le impostazioni adottate per la modalità Uten 1 o Uten 2 .	

Funzione	Descrizione
3. Menu SORGENTE	Ricerca automatica veloce Per ulteriori informazioni, vedere " Commutazione del segnale di input " nella pagina 25.
	Formato HDMI Per ulteriori informazioni, vedere " Modifica delle impostazioni per l'ingresso HDMI " nella pagina 25.
	Intervallo HDMI
	DynamicEco Timer Consente al proiettore di ridurre automaticamente il consumo di energia se non si rileva alcun segnale di input dopo un intervallo di tempo prestabilito.  Sono necessari alcuni istanti per avviare questa funzione. Assicurarsi che il proiettore sia acceso per più di 4 minuti.
	Riavvio int. Selezionando On il proiettore si riavvia subito 150 secondi dopo che è stato spento. Dopo 150 secondi, se il proiettore non viene acceso nuovamente, questo entra direttamente in modalità standby.  •Sono necessari alcuni istanti per avviare questa funzione. Assicurarsi che il proiettore sia acceso per più di 4 minuti. Se il proiettore viene riacceso utilizzando la funzione Riavvio int., questa funzione potrebbe essere eseguita immediatamente. •Quando viene selezionato On, la funzione Spegnimento rapido viene impostata automaticamente su "On".
	Modello Il proiettore può visualizzare diversi modelli di prova. Aiuta a regolare le dimensioni dell'immagine e la messa a fuoco e verifica che l'immagine sia proiettata senza distorsione.  Selezionando Uten viene visualizzata l'immagine salvata come Acquisisci immagine.
Il mio Tasto	Consente di impostare un tasto di scelta rapida sul telecomando.

Funzione	Descrizione
Lingua	Consente di impostare la lingua desiderata per i menu OSD (On-Screen Display). Per ulteriori informazioni, vedere "Uso dei menu" nella pagina 21 .
Posizione proiettore	Il proiettore può essere installato sul soffitto, dietro uno schermo o con uno o più specchi. Per ulteriori informazioni, vedere "Scelta della posizione" nella pagina 12 .
Auto spegnimento	Consente di spegnere automaticamente il proiettore se non si rileva alcun segnale di input dopo un intervallo di tempo prestabilito. Per ulteriori informazioni, vedere "Impostazioni Auto spegnimento" nella pagina 51 .
Timer	<p>Timer inattività</p> <p>Consente di impostare il tempo di attesa dell'immagine quando è azionata la funzione di inattività. Una volta trascorso questo intervallo di tempo, viene nuovamente visualizzata l'immagine. Per ulteriori informazioni, vedere "Immagine nascosta" nella pagina 36.</p> <p>Timer pausa</p> <p>Consente lo spegnimento automatico del proiettore quando è trascorso il periodo di tempo se il segnale in ingresso è presente o meno.</p>
Blocco tasti pannello	Consente di attivare o disattivare le funzioni dei tasti del pannello ad eccezione di  POWER sul proiettore e i tasti sul telecomando. Per ulteriori informazioni, vedere "Blocco dei tasti di comando" nella pagina 36 .
Schermata d'avvio	Consente di selezionare il logo da visualizzare sullo schermo all'accensione del proiettore.
Messaggio	Selezionando On visualizza le informazioni correnti sullo schermo quando il proiettore sta rilevando o cercando un segnale.
Impostazioni standby	Per ulteriori informazioni, vedere "Uso del proiettore in modalità standby" nella pagina 39 .
CEC	Per ulteriori informazioni, vedere "Uso della funzione CEC" nella pagina 37 .

Funzione	Descrizione
Modalità altitudine	Questa modalità consente il funzionamento ad altitudini elevate. Per ulteriori informazioni, vedere "Funzionamento del proiettore ad altitudini elevate" nella pagina 37.
DCR	<p>Consente di attivare o disattivare la funzione DCR (Dynamic Contrast Ratio). Selezionando On viene attivata la funzione e il proiettore passa automaticamente la modalità lampada da normale ad economica e viceversa in relazione all'immagine input rilevata.</p> <p> Questa funzione è disponibile solo quando è in uso la sorgente PC.</p> <p> Una volta attivato DCR, il cambiamento frequente della modalità lampada potrebbe ridurre la durata della lampada e il livello di rumore potrebbe variare durante il funzionamento.</p>
Impostazioni audio	<p>Le regolazioni apportate all'audio hanno effetto sull'altoparlante del proiettore. Assicurarsi di avere un collegamento corretto con l'ingresso/uscita audio del proiettore. Vedere "Collegamento" nella pagina 15 per ulteriori dettagli.</p> <p>Mute Elimina l'audio ricevuto da AUDIO IN.</p> <p>Volume Consente di regolare l'audio ricevuto da AUDIO IN.</p>
Impostazioni Menu	<p>Tempo visualizz. menu Consente di impostare il tempo in cui l'OSD rimane attivo da quando viene premuto il tasto. L'intervallo compreso tra 5 e 30 secondi, con incrementi di 5 secondi.</p> <p>Posizione menu Consente di impostare la posizione del menu OSD (On-Screen Display).</p>
Sottotitoli chiusi	<p>Attiva sottotitoli chiusi Attivare la funzione selezionando On quando il segnale in ingresso selezionato contiene sottotitoli chiusi.</p> <ul style="list-style-type: none"> Sottotitoli: Visualizzazione su schermo di dialoghi, commenti, e effetti sonori dei programmi TV e video che contengono sottotitoli chiusi (in genere indicati con "CC" nell'elenco programmi TV). <p> Questa funzione è disponibile solo quando il segnale di input selezionato è video composite o S-Video e il formato sistema è NTSC.</p> <p>Versione sottotitoli Selezionare la modalità sottotitoli chiusi preferita. Per visualizzare i sottotitoli, selezionare CC1, CC2, CC3, o CC4 (CC1 visualizza i sottotitoli nella lingua principale della propria zona).</p>

Funzione	Descrizione
5. Menu CONFIGURAZ. SISTEMA: Avanzata	<p>Modalità Lampada Per ulteriori informazioni, vedere "Impostare Modalità Lampada su Risparmio" nella pagina 51.</p> <p>Ripristina timer lampada Per ulteriori informazioni, vedere "Ripristino del timer della lampada" nella pagina 55.</p> <p>Ore equivalente lampada Per ulteriori informazioni su come calcolare il tempo di utilizzo totale della lampada, vedere "Visualizzazione delle ore di utilizzo della lampada" nella pagina 51.</p>
	<p>Timer presentazione Fornisce un promemoria per terminare la presentazione entro un determinato periodo di tempo. Per ulteriori informazioni, vedere "Impostazione del timer presentazione" nella pagina 35.</p>
	<p>Impostaz. protezione Per ulteriori informazioni, vedere "Utilizzo della funzione di protezione mediante password" nella pagina 22.</p>
	<p>Codice telecomando Per ulteriori informazioni, vedere "Codice telecomando" nella pagina 10.</p>
	<p>Ripristina imp. Consente di ripristinare tutte le impostazioni sui valori predefiniti.</p> <p> Vengono mantenute tutte le seguenti impostazioni: Trapezio, Lingua, Posizione proiettore, Modalità altitudine elevata, Impostaz. protezione, Codice telecomando.</p> <p>Ripristino impostazioni colori Consente di ripristinare tutte le impostazioni dei colori utilizzando i valori predefiniti.</p>
6. Menu INFORMAZIONI	<p>Sorgente Consente di visualizzare l'origine del segnale corrente.</p> <p>Modalità colore Visualizza la modalità selezionata nel menu IMMAGINE.</p> <p>Risoluzione Indica la risoluzione originale del segnale di input.</p> <p>Sistema di colore Consente di visualizzare il formato di input del sistema: NTSC, PAL, SECAM o RGB.</p> <p>Ore equivalente lampada Consente di visualizzare il numero di ore in cui la lampada è stata utilizzata.</p>

Manutenzione del proiettore

Il proiettore richiede poche operazioni di manutenzione. L'unico intervento da eseguire regolarmente è la pulizia dell'obiettivo.

Non rimuovere i componenti del proiettore, a eccezione della lampada. Per la sostituzione di parti diverse dalla lampada, contattare il rivenditore.

Pulizia dell'obiettivo

Pulire l'obiettivo ogni volta che vi si deposita dello sporco o della polvere.

- Rimuovere la polvere utilizzando una bomboletta di aria compressa.
- Per rimuovere lo sporco o eventuali macchie, utilizzare un panno specifico per la pulizia delle lenti o inumidire un panno morbido con un detergente per lenti e pulire delicatamente la superficie dell'obiettivo.

ATTENZIONE

Non utilizzare materiali abrasivi per pulire l'obiettivo.

Pulizia della parte esterna del proiettore

Prima di pulire la parte esterna, spegnere il proiettore utilizzando la procedura di spegnimento appropriata descritta in "[Spegnimento del proiettore](#)" nella pagina 39, quindi scollegare il cavo di alimentazione.

- Per rimuovere lo sporco o la polvere, utilizzare un panno morbido che non lascia residui.
- Per rimuovere lo sporco più resistente o eventuali macchie, inumidire un panno morbido con acqua e del detergente a PH neutro e passarlo sulle parti esterne.

ATTENZIONE

Non utilizzare mai cera, alcol, benzene, diluenti o altri detergenti chimici poiché potrebbero danneggiare il proiettore.

Conservazione del proiettore

Se si prevede di non utilizzare il proiettore per un periodo di tempo prolungato, conservarlo secondo le istruzioni riportate di seguito:

- Assicurarsi che la temperatura e l'umidità del luogo di conservazione rientrino nei limiti indicati per il proiettore. Per informazioni su tali limiti, vedere "[Specifiche tecniche](#)" nella pagina 58 o contattare il rivenditore.
- Ritrarre i piedini di regolazione.
- Rimuovere la batteria dal telecomando.
- Riporre il proiettore nella confezione originale o in una confezione analoga.

Trasporto del proiettore

Si raccomanda di spedire il proiettore riponendolo nella confezione originale o in una analoga.

Informazioni sulla lampada

Visualizzazione delle ore di utilizzo della lampada

Quando il proiettore è in funzione, il tempo di utilizzo della lampada espresso in ore viene calcolato automaticamente dal timer incorporato.

Per visualizzare le informazioni sulle ore di utilizzo della lampada:

1. Premere **MENU/EXIT** sul proiettore o **Menu** sul telecomando quindi premere **</>** finché non viene evidenziato il menu **CONFIGURAZ. SISTEMA: Avanzata**.
2. Premere **∨** per evidenziare **Impostazioni lampada** e premere **MODE/ENTER** sul proiettore o **ENTER** sul telecomando. Viene visualizzata la pagina **Impostazioni lampada**.
3. Nel menu verranno visualizzate le informazioni su **Ore equivalente lampada**.
4. Per uscire dal menu, premere **MENU/EXIT** sul proiettore o **Exit** sul telecomando. È anche possibile visualizzare queste impostazioni nel menu **INFORMAZIONI**.

Aumentare la durata della lampada

La lampada di proiezione è un oggetto di consumo. Per rendere più lunga la durata della lampada, è possibile eseguire le seguenti impostazioni all'interno del menu OSD.

Impostare Modalità Lampada su Risparmio

Tramite la modalità **Risparmio** è possibile ridurre il rumore di sistema e il consumo energetico del 20%. Se si seleziona la modalità **Risparmio**, il livello di luminosità sarà inferiore e le immagini proiettate risulteranno più scure.

Impostando il proiettore in modalità **Risparmio** è possibile prolungare la durata di funzionamento della lampada. Per impostare la modalità **Risparmio**, andare al menu **CONFIGURAZ. SISTEMA: Avanzata > Impostazioni lampada > Modalità Lampada** e premere **</>**.

Impostazioni Auto spegnimento

Questa funzione consente di spegnere automaticamente il proiettore se non si rileva alcuna sorgente di input dopo un intervallo di tempo prestabilito per evitare il consumo della lampada.

Per impostare la modalità **Auto spegnimento**, andare al menu **CONFIGURAZ.**

SISTEMA: Di base > Auto spegnimento e premere **</>**. Se gli intervalli di tempo predefiniti non sono disponibili per la personalizzazione, selezionare **Disattiva**. Il proiettore non effettuerà lo spegnimento automatico per un dato intervallo di tempo.



Sostituzione della lampada

Quando l'**LAMP (Spia lampada)** si illumina in rosso o viene visualizzato un messaggio nel quale viene richiesto di sostituire la lampada, provvedere alla sostituzione o contattare il rivenditore. L'uso di una lampada usurata può causare malfunzionamenti e, in alcuni casi, rischi di esplosione della lampada stessa.

ATTENZIONE

LAMP (Spia lampada) e **TEMP (Indicatore della Temperatura)** si illuminano se la lampada diviene troppo calda. Spegnerne il proiettore e lasciarlo raffreddare per 45 minuti. Se quando viene riattivata l'alimentazione, l'indicatore **LAMP** o quello **TEMP** si riaccende, rivolgersi al locale rivenditore. Per ulteriori informazioni, vedere "**Indicatori**" nella pagina 56.

I seguenti messaggi di avviso indicano che è necessario sostituire la lampada.

Stato	Messaggio
Installare una nuova lampada per prestazioni ottimali. Se il proiettore funziona generalmente in modalità Risparmio selezionata (vedere " Impostare Modalità Lampada su Risparmio " nella pagina 51), è possibile continuare a utilizzare il proiettore finché non viene visualizzato il messaggio di avviso relativo al funzionamento per un'altra ora.	 <p>Avviso</p> <p>Ordina lampada di ricambio</p> <p>Lampada > ____ ore</p> <p>OK</p>
Installare una nuova lampada per evitare che il proiettore si spenga al termine del ciclo di vita della lampada.	 <p>Avviso</p> <p>Sostituire lampada a breve</p> <p>Lampada > ____ ore</p> <p>OK</p>
A questo punto è necessario sostituire la lampada. La lampada è un oggetto di consumo. La luminosità della lampada diminuisce con l'uso. Si tratta di una condizione normale. È possibile sostituire la lampada in qualsiasi momento si noti una notevole diminuzione del livello di luminosità. Se la lampada non viene sostituita in anticipo, è necessario farlo quando viene visualizzato questo messaggio.	 <p>Avviso</p> <p>Sostituire lampada ora</p> <p>Lampada > ____ ore</p> <p>Vita utile della lampada superata</p> <p>OK</p>
È NECESSARIO sostituire la lampada prima di poter utilizzare il proiettore normalmente.	 <p>Avviso</p> <p>Vita utile della lampada superata</p> <p>Sostituire lampada (Fare riferimento al manuale utente) Quindi ripristinare il timer della lampada.</p> <p>OK</p>

Sostituzione della lampada

Per preparare una nuova lampada, contattare il rivenditore e fornire il numero del tipo di lampada.

Numero tipo: RLC-078 (PJD5132/PJD5232L/PJD5134/PJD5234L)

Numero tipo: RLC-085 (PJD5533w)

AVVERTENZA

Hg – La lampada contiene mercurio. Maneggiare secondo quanto previsto dalle leggi locali sullo smaltimento. Vedere www.lamprecycle.org

- Quando si sostituisce la lampada, fare attenzione a eventuali frammenti di vetro.
- Indossare una protezione per gli occhi e guanti quando si esegue un'installazione a soffitto.
- Per ridurre il rischio di scossa elettrica, spegnere sempre il proiettore e scollegare il cavo di alimentazione prima di cambiare la lampada.
- Per evitare gravi ustioni, lasciare raffreddare il proiettore per almeno 45 minuti prima di sostituire la lampada.
- Per ridurre il rischio di lesioni alle dita e di danni ai componenti interni, rimuovere con attenzione i frammenti della lampada in caso di rottura. Prima di sostituire la lampada, pulire lo scomparto della lampada e smaltire i materiali di pulizia. Fare attenzione ai lati tagliati dello scomparto della lampada. Lavare le mani dopo aver sostituito la lampada.
- Con il presente proiettore sono state testate solamente lampade certificate ViewSonic. L'uso di lampade diverse può causare scosse elettriche e incendi.

1. Spegnere il proiettore e scollegarlo dalla presa a muro. Se la lampada è calda, attendere circa 45 minuti per il raffreddamento per evitare di scottarsi.
2. Allentare le viti che fissano il coperchio della lampada su entrambi i lati del proiettore fino ad allentare il coperchio.

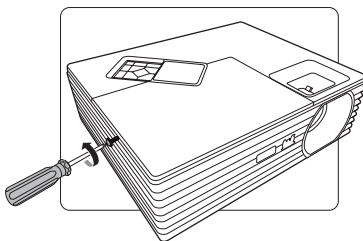

3. Rimuovere il coperchio.

AVVERTENZA

- Non accendere il proiettore se il coperchio della lampada è stato rimosso.
- Non mettete le dita fra la lampada e il proiettore. Gli spigoli taglienti all'interno del proiettore possono causare lesioni.

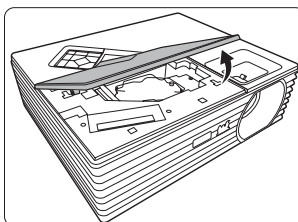

Rimuovere e smaltire la pellicola di protezione della lampada.

4. Allentare la vite di fissaggio del coperchio della lampada,

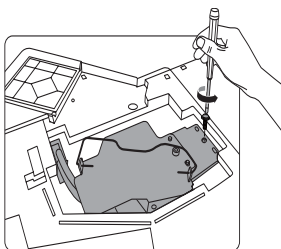

5. Scollegare il connettore del cavo della lampada dal proiettore e sollevare l'impugnatura in modo che rimanga verticale. Utilizzare la maniglia per estrarre lentamente la lampada dal proiettore.

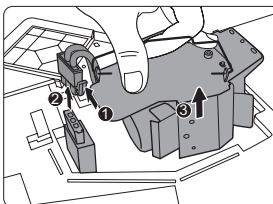

⚠ ATTENZIONE

- **Se la lampada viene estratta troppo velocemente, potrebbe rompersi e i frammenti di vetro potrebbero finire nel proiettore.**
- **Posizionare la lampada lontano dall'acqua, da materiali infiammabili e tenerla fuori dalla portata dei bambini.**
- **Non introdurre le mani nel proiettore dopo l'estrazione della lampada. Non toccare i componenti ottici interni onde evitare disomogeneità nei colori ed eventuali distorsioni delle immagini proiettate.**

6. Inserire la nuova lampada nello scomparto della lampada e assicurarsi che si adatti al proiettore. Collegare il connettore del cavo della lampada nuova al proiettore.

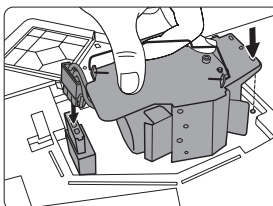

7. Stringere la vite di fissaggio del coperchio della lampada.

⚠ ATTENZIONE

- **La vite allentata potrebbe rendere instabile il collegamento, con conseguente malfunzionamento del sistema.**
- **Non stringere eccessivamente la vite.**

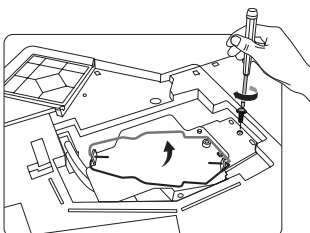

8. Assicurarsi che la maniglia sia in posizione perfettamente piana e ben fissata.

9. Posizionare la pellicola di protezione fornita con la nuova lampada sull'alloggiamento della lampada.
10. Sostituire il coperchio della lampada sul proiettore.

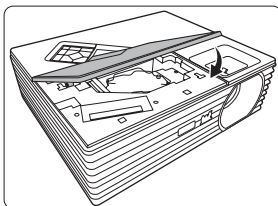

11. Stringere le viti di fissaggio del coperchio della lampada.

 **ATTENZIONE**

- **La vite allentata potrebbe rendere instabile il collegamento, con conseguente malfunzionamento del sistema.**
- **Non stringere eccessivamente le viti.**

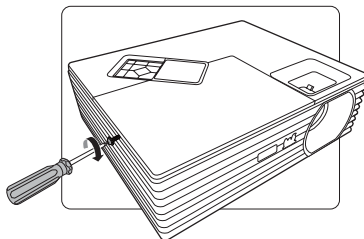

12. Riavviare il proiettore.

 **ATTENZIONE**

Non accendere il proiettore se il coperchio della lampada è stato rimosso.

Ripristino del timer della lampada

13. Dopo la visualizzazione della schermata di avvio contenente il logo, aprire il menu OSD (On-Screen Display).
14. Selezionare il menu **CONFIGURAZ. SISTEMA: Avanzata > Impostazioni lampada**. Premere **MODE/ENTER** sul proiettore o **ENTER** sul telecomando. Viene visualizzata la pagina **Impostazioni lampada**.
15. Premere  per evidenziare **Ripristina timer lampada** e premere **MODE/ENTER** sul proiettore o **ENTER** sul telecomando. Viene visualizzato un messaggio di avviso con la richiesta di ripristinare il timer della lampada.
16. Evidenziare **Ripristina** e premere **MODE/ENTER** sul proiettore o **ENTER** sul telecomando. Il timer della lampada viene ripristinato su "0".



 **ATTENZIONE**

Per evitare danni alla lampada, eseguire questa operazione solo in caso di sostituzione.

Indicatori

Luce			Stato e descrizione
POWER	TEMP	LAMP	
Eventi relativi all'alimentazione			
Blu Lampeggiante	Off	Off	Modalità standby
Blu	Off	Off	Accensione
Blu	Off	Off	Funzionamento normale
Eventi relativi alla lampada			
Porpora Lampeggiante	Off	Rosso	Il proiettore si spegne automaticamente. Se si tenta di riavviare il proiettore, questo si spegnerà nuovamente. Contattare il rivenditore per l'assistenza.
Off	Off	Rosso	<ol style="list-style-type: none"> È necessario attendere 60 secondi prima che il proiettore si raffreddi. Oppure Contattare il rivenditore per l'assistenza.
Eventi relativi alla temperatura			
Off	Rosso	Off	Il proiettore si spegne automaticamente. Se si tenta di riavviare il proiettore, questo si spegnerà nuovamente. Contattare il rivenditore per l'assistenza.
Off	Rosso	Rosso	
Off	Rosso	Verde	
Rosso	Rosso	Rosso	
Rosso	Rosso	Verde	
Blu	Rosso	Rosso	
Blu	Rosso	Verde	
Porpora	Rosso	Rosso	
Porpora	Rosso	Verde	
Off	Verde	Rosso	

Risoluzione dei problemi

① Il proiettore non si accende

Causa	Rimedio
Il proiettore non riceve alimentazione dall'apposito cavo.	Inserire il cavo di alimentazione nella presa CA sul proiettore e nella presa di alimentazione. Se la presa di alimentazione è dotata di un interruttore, verificare che questo si trovi nella posizione di accensione.
Si è tentato di accendere il proiettore durante il processo di raffreddamento.	Attendere il completamento del processo di raffreddamento.

② Nessuna immagine

Causa	Rimedio
La sorgente video non è accesa o non è collegata correttamente.	Accendere la sorgente video e verificare che il cavo di segnale sia collegato correttamente.
Il proiettore non è collegato correttamente al dispositivo del segnale di input.	Controllare il collegamento.
Il segnale di input non è stato selezionato correttamente.	Selezionare il segnale di input corretto utilizzando il tasto SOURCE sul proiettore o sul telecomando.

③ Immagine sfuocata

Causa	Rimedio
La messa a fuoco dell'obiettivo di proiezione non è corretta.	Regolare la messa a fuoco dell'obiettivo mediante l'anello di messa a fuoco.
Il proiettore e lo schermo non sono allineati correttamente.	Regolare l'angolo di proiezione, la direzione e l'altezza del proiettore se necessario.

④ Il telecomando non funziona

Causa	Rimedio
La batteria è esaurita.	Sostituirla con una batteria nuova.
Un ostacolo è frapposto tra il telecomando e il proiettore.	Rimuovere l'ostacolo.
La distanza dal proiettore è eccessiva.	Non posizionarsi a più di 8 metri (26 piedi) dal proiettore.

Specifiche del proiettore

-  Tutte le specifiche sono soggette a modifiche senza preavviso.
- Non tutti i modelli sono disponibili per l'acquisto nella propria regione.

Informazioni generali	
Nome prodotto	Proiettore DLP
Parte ottica	
Risoluzione	PJD5132/PJD5134: 800 x 600 SVGA PJD5232L/PJD5234L: 1024 x 768 XGA PJD5533w: 1280 x 800 WXGA
Sistema di visualizzazione	1-CHIP DMD
Lampada	Lampada da 190 W
Parte elettrica	
Alimentazione	CA100–240V, 50/60 Hz (Automatico)
Consumo energetico	250 W (massimo); < 0,5 W (Standby)
Parte meccanica	
Peso	2,1 Kg (4,63 lbs)
Terminale di input	
Input da computer	
Input RGB	D-Sub da 15-pin (femmina) x 2
Input da segnale video	
S-VIDEO	Porta mini DIN a 4 pin x 1
VIDEO	Jack RCA x 1
Input segnale SD/HDTV	D-Sub <-> Component RCA x 3 (tramite input RGB)
Jack Analogico –	
Digitale –	PJD5132/PJD5232L: N/D
	PJD5134/PJD5234L/PJD5533w: HDMI 1.4a x 1
Input segnale audio	1 jack audio per PC

Terminale output	
Uscita RGB	D-Sub da 15-pin (femmina) x 1
Uscita segnale audio	1 jack audio per PC
Altoparlante	1 da 2 watt
Terminale controllo	
Controllo seriale RS-232	9 pin x 1
LAN	N/D
Controllo seriale USB	Tipo mini B
Ricevitore IR	1 (anteriore)
Requisiti ambientali	
Temperatura operativa	0°C–40°C sul livello del mare
Umidità relativa operativa	10%–90% (senza condensa)
Altitudine operativa	<ul style="list-style-type: none"> • 0–1499 m a 5°C–35°C • 1500–3000 m a 5°C–25°C (con Modalità altitudine elevata attiva)

Dimensioni

268 mm (L) x 84,4 mm (A) x 221 mm (P) (Escluse le estrusioni)

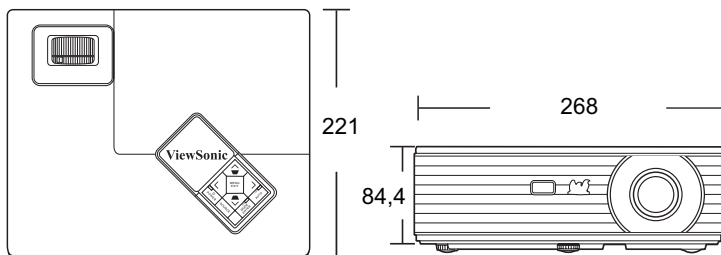

Installazione a soffitto

⊙ Viti per montaggio a soffitto:
M4 x 8 (Max. L = 8 mm)

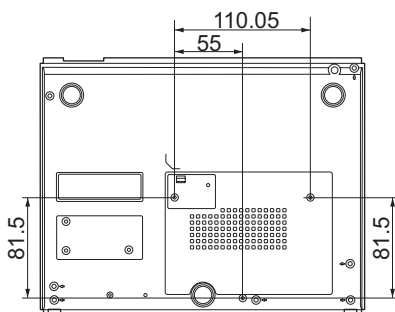

Unità: mm

Tabella dei tempi

Frequenze supportate per ingressi PC

Risoluzione	Frequenza orizzontale (kHz)	Frequenza verticale (Hz)	Frequenza pixel (MHz)	Mode
720 x 400	31,469	70,087	28,3221	720 x 400_70
640 x 480	31,469	59,94	25,175	VGA_60
	37,861	72,809	31,5	VGA_72
	37,5	75	31,5	VGA_75
	43,269	85,008	36	VGA_85
	61,91	119,518	52,5	VGA_120
800 x 600	35,156	56,250	36	SVGA_56
	37,879	60,317	40	SVGA_60
	48,077	72,188	50	SVGA_72
	46,875	75	49,5	SVGA_75
	53,674	85,061	56,25	SVGA_85
	30,99	49,916	30,75	SVGA_50
	77,425	119,854	83	SVGA_120
1024 x 768	48,363	60,004	65	XGA_60
	56,476	70,069	75	XGA_70
	60,023	75,029	78,75	XGA_75
	68,667	84,997	94,5	XGA_85
	39,634	49,98	52	XGA_50
	98,958	119,804	137,75	XGA_120
1280 x 800	49,702	59,81	83,5	WXGA_60
	62,795	74,934	106,5	WXGA_75
	71,554	84,88	122,5	WXGA_85
1280 x 1024	63,981	60,02	108,000	SXGA_60
	79,976	75,025	135,000	SXGA_75
	91,146	85,024	157,500	SXGA_85
1280 x 960	60	60	108	1280 x 960_60
1400 x 1050	65,317	59,978	121,75	SXGA+ 60
1600 x 1200	75	60	162	UXGA
640 x 480@67Hz	35	66,667	30,24	MAC13
832 x 624@75Hz	49,722	74,546	57,28	MAC16
1152 x 870@75Hz	68,68	75,06	100	MAC21

Frequenze supportate per input Component-YPbPr

Formato segnale	Frequenza orizzontale (kHz)	Frequenza verticale (Hz)
480i(525i)@60Hz	15,73	59,94
480p(525p)@60Hz	31,47	59,94
576i(625i)@50Hz	15,63	50,00
576p(625p)@50Hz	31,25	50,00
720p(750p)@60Hz	45,00	60,00
720p(750p)@50Hz	37,50	50,00
1080i(1125i)@60Hz	33,75	60,00
1080i(1125i)@50Hz	28,13	50,00
1080P@60Hz	67,5	60
1080P@50Hz	56,25	50

 La visualizzazione di un segnale 1080i(1125i)@60Hz o 1080i(1125i)@50Hz può causare una leggera vibrazione dell'immagine.

Intervallo supportato per input Video e S-Video

Modalità video	Frequenza orizzontale (kHz)	Frequenza verticale (Hz)	Frequenza sub-portante per il colore (MHz)
NTSC	15,73	60	3,58
PAL	15,63	50	4,43
SECAM	15,63	50	4,25 o 4,41
PAL-M	15,73	60	3,58
PAL-N	15,63	50	3,58
PAL-60	15,73	60	4,43
NTSC4,43	15,73	60	4,43

Informazioni sul Copyright

Copyright

Copyright 2012. Tutti i diritti riservati. Nessuna parte della presente pubblicazione può essere riprodotta, trasmessa, trascritta, archiviata in sistemi di recupero o tradotta in nessuna lingua o lingua di computer, in nessuna forma o con nessun mezzo, elettronico, meccanico, magnetico, ottico, chimico, manuale o di altro tipo, senza l'autorizzazione scritta da parte di ViewSonic Corporation.

Limitazione di responsabilità

ViewSonic Corporation non rilascia alcuna dichiarazione o garanzia, sia esplicita che implicita, rispetto ai contenuti descritti nel presente documento e in modo particolare declina qualsiasi garanzia, commerciabilità o idoneità per qualsiasi scopo specifico. Inoltre, ViewSonic Corporation si riserva il diritto a revisionare la presente pubblicazione e ad eseguire modifiche nei contenuti della presente documentazione senza l'obbligo di fornire notifica delle revisioni e modifiche apportate.

*DLP e Digital Micromirror Device (DMD) sono marchi registrati di Texas Instruments. Altri marchi sono copyright delle rispettive società e organizzazioni.

Tabella controllo infrarossi

Codice A

Tasto	Formato	Byte1	Byte2	Byte3	Byte4
Power	NEC	83	F4	17	E8
Auto Sync	NEC	83	F4	08	F7
VGA	NEC	83	F4	41	BE
Video	NEC	83	F4	52	AD
Source	NEC	83	F4	04	FB
Color Mode	NEC	83	F4	10	EF
Su / KeyS +	NEC	83	F4	0B	F4
Sinistra	NEC	83	F4	0E	F1
Enter	NEC	83	F4	15	EA
Destra	NEC	83	F4	0F	F0
Giù / KeyS -	NEC	83	F4	0C	F3
Menu	NEC	83	F4	30	CF
My Button	NEC	83	F4	56	A9
Exit	NEC	83	F4	28	D7
Tasto mouse L	NEC	83	F4	36	C9
Tasto mouse R	NEC	83	F4	37	C8
PgUp	NEC	83	F4	05	FA
PgDn	NEC	83	F4	06	F9
Mouse	NEC	83	F4	31	CE
Magnify	NEC	83	F4	32	CD
Volume +	NEC	83	F4	82	7D
Volume -	NEC	83	F4	83	7C
Blocco tasti pannello	NEC	83	F4	57	A8
Freeze	NEC	83	F4	03	FC
Pattern	NEC	83	F4	55	AA
Blank	NEC	83	F4	07	F8
Mute	NEC	83	F4	14	EB
DynamicEco™	NEC	83	F4	2B	D4
Timer	NEC	83	F4	27	D8
Aspect	NEC	83	F4	13	EC

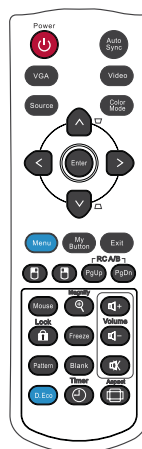

Codice B

Tasto	Formato	Byte1	Byte2	Byte3	Byte4
Power	NEC	83	F4	60	9F
Auto Sync	NEC	83	F4	63	9C
VGA	NEC	83	F4	64	9B
Video	NEC	83	F4	66	99
Source	NEC	83	F4	7D	82
Color Mode	NEC	83	F4	9E	61
Su / KeyS +	NEC	83	F4	67	98
Sinistra	NEC	83	F4	69	96
Enter	NEC	83	F4	6B	94
Destra	NEC	83	F4	6A	95
Giù / KeyS -	NEC	83	F4	68	97
Menu	NEC	83	F4	6C	93
My Button	NEC	83	F4	6D	92
Exit	NEC	83	F4	6E	91
Tasto mouse L	NEC	83	F4	38	C7
Tasto mouse R	NEC	83	F4	39	C6
PgUp	NEC	83	F4	5C	A3
PgDn	NEC	83	F4	5D	A2
Mouse	NEC	83	F4	9B	64
Magnify	NEC	83	F4	99	66
Volume +	NEC	83	F4	5A	A5
Volume -	NEC	83	F4	5B	A4
Blocco tasti pannello	NEC	83	F4	5E	A1
Freeze	NEC	83	F4	61	9E
Pattern	NEC	83	F4	7E	81
Blank	NEC	83	F4	62	9D
Mute	NEC	83	F4	9D	62
DynamicEco™	NEC	83	F4	7F	80
Timer	NEC	83	F4	9C	63
Aspect	NEC	83	F4	9A	65



Tabella comandi RS232

<Assegnazione dei pin per queste due estremità>

Pin	Descrizione	Pin	Descrizione
1	NC	2	RX
3	TX	4	NC
5	GND	6	NC
7	RTSZ	8	CTSZ
9	NC		

<Interfaccia>

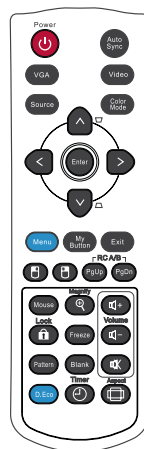
Protocollo RS-232	
Baud rate	115200 bps (predefinito)
Lunghezza dei dati	8 bit
Controllo di parità	Nessuno
Bit di stop	1 bit
Controllo del flusso	Nessuno

<Tabella comandi RS232>

Funzione	Stato	Azione	cmd
Power	Scrittura	Acceso	0x06 0x14 0x00 0x04 0x00 0x34 0x11 0x00 0x00 0x5D
		Spento	0x06 0x14 0x00 0x04 0x00 0x34 0x11 0x01 0x00 0x5E
	Letture	Stato alimentazione (on/off)	0x07 0x14 0x00 0x05 0x00 0x34 0x00 0x00 0x11 0x00 0x5E
Ripristina	Esecuzione		0x06 0x14 0x00 0x04 0x00 0x34 0x11 0x02 0x00 0x5F
Ripristino impostazioni colori	Esecuzione		0x06 0x14 0x00 0x04 0x00 0x34 0x11 0x2A 0x00 0x87
Schermata d'avvio	Scrittura	Schermata d'avvio nero	0x06 0x14 0x00 0x04 0x00 0x34 0x11 0x0A 0x00 0x67
		Schermata d'avvio blu	0x06 0x14 0x00 0x04 0x00 0x34 0x11 0x0A 0x01 0x68
		Schermata d'avvio ViewSonic	0x06 0x14 0x00 0x04 0x00 0x34 0x11 0x0A 0x02 0x69
		Schermata d'avvio disattiva	0x06 0x14 0x00 0x04 0x00 0x34 0x11 0x0A 0x04 0x6B
	Letture	Stato Splash Screen	0x07 0x14 0x00 0x05 0x00 0x34 0x00 0x00 0x11 0x0A 0x68
Spegnimento rapido	Scrittura	Spegnimento rapido disattivo	0x06 0x14 0x00 0x04 0x00 0x34 0x11 0x0B 0x00 0x68
		Spegnimento rapido attivo	0x06 0x14 0x00 0x04 0x00 0x34 0x11 0x0B 0x01 0x69
	Letture	Stato Spegnimento rapido	0x07 0x14 0x00 0x05 0x00 0x34 0x00 0x00 0x11 0x0B 0x69

Modalità altitudine elevata	Scrittura	Modalità altitudine elevata disattiva	0x06 0x14 0x00 0x04 0x00 0x34 0x11 0x0C 0x00 0x69
		Modalità altitudine elevata attiva	0x06 0x14 0x00 0x04 0x00 0x34 0x11 0x0C 0x01 0x6A
	Letture	Stato modalità altitudine elevata	0x07 0x14 0x00 0x05 0x00 0x34 0x00 0x00 0x11 0x0C 0x6A
Modalità Lampada	Scrittura	Modalità lampada normale	0x06 0x14 0x00 0x04 0x00 0x34 0x11 0x10 0x00 0x6D
		Modalità lampada risparmio	0x06 0x14 0x00 0x04 0x00 0x34 0x11 0x10 0x01 0x6E
	Letture	Stato modalità lampada	0x07 0x14 0x00 0x05 0x00 0x34 0x00 0x00 0x11 0x10 0x6E
Messaggio	Scrittura	Messaggio disattivo	0x06 0x14 0x00 0x04 0x00 0x34 0x11 0x27 0x00 0x84
		Messaggio attivo	0x06 0x14 0x00 0x04 0x00 0x34 0x11 0x27 0x01 0x85
	Letture	Stato messaggio	0x07 0x14 0x00 0x05 0x00 0x34 0x00 0x00 0x11 0x27 0x85
Posizione proiettore	Scrittura	Frontale tavolo	0x06 0x14 0x00 0x04 0x00 0x34 0x12 0x00 0x00 0x5E
		Posteriore tavolo	0x06 0x14 0x00 0x04 0x00 0x34 0x12 0x00 0x01 0x5F
		Posteriore soffitto	0x06 0x14 0x00 0x04 0x00 0x34 0x12 0x00 0x02 0x60
		Frontale soffitto	0x06 0x14 0x00 0x04 0x00 0x34 0x12 0x00 0x03 0x61
	Letture	Stato posizione proiettore	0x07 0x14 0x00 0x05 0x00 0x34 0x00 0x00 0x12 0x00 0x5F
Sincronizzazione 3D	Scrittura	OFF	0x06 0x14 0x00 0x04 0x00 0x34 0x12 0x20 0x00 0x7E
		Auto	0x06 0x14 0x00 0x04 0x00 0x34 0x12 0x20 0x01 0x7F
		Frame Sequential	0x06 0x14 0x00 0x04 0x00 0x34 0x12 0x20 0x02 0x80
		Frame Packing	0x06 0x14 0x00 0x04 0x00 0x34 0x12 0x20 0x03 0x81
		Dall'alto al basso	0x06 0x14 0x00 0x04 0x00 0x34 0x12 0x20 0x04 0x82
		Da lato a lato	0x06 0x14 0x00 0x04 0x00 0x34 0x12 0x20 0x05 0x83
	Letture	Stato Sincronizzazione 3D	0x07 0x14 0x00 0x05 0x00 0x34 0x00 0x00 0x12 0x20 0x7F
Inverti sincronizzazione 3D	Scrittura	Off	0x06 0x14 0x00 0x04 0x00 0x34 0x12 0x21 0x00 0x7F
		On	0x06 0x14 0x00 0x04 0x00 0x34 0x12 0x21 0x01 0x80
	Letture	Stato inversione Sincronizzazione 3D	0x07 0x14 0x00 0x05 0x00 0x34 0x00 0x00 0x12 0x21 0x80
Contrasto	Scrittura	Riduzione contrasto	0x06 0x14 0x00 0x04 0x00 0x34 0x12 0x02 0x00 0x60
		Aumento contrasto	0x06 0x14 0x00 0x04 0x00 0x34 0x12 0x02 0x01 0x61
	Letture	Rapporto contrasto	0x07 0x14 0x00 0x05 0x00 0x34 0x00 0x00 0x12 0x02 0x61
Luminosità	Scrittura	Riduzione luminosità	0x06 0x14 0x00 0x04 0x00 0x34 0x12 0x03 0x00 0x61
		Aumento luminosità	0x06 0x14 0x00 0x04 0x00 0x34 0x12 0x03 0x01 0x62
	Letture	Luminosità	0x07 0x14 0x00 0x05 0x00 0x34 0x00 0x00 0x12 0x03 0x62
Rapporto	Scrittura	Rapporto automatico	0x06 0x14 0x00 0x04 0x00 0x34 0x12 0x04 0x00 0x62
		Rapporto 4:3	0x06 0x14 0x00 0x04 0x00 0x34 0x12 0x04 0x02 0x64
		Rapporto 16:9	0x06 0x14 0x00 0x04 0x00 0x34 0x12 0x04 0x03 0x65
		Rapporto 16:10	0x06 0x14 0x00 0x04 0x00 0x34 0x12 0x04 0x04 0x66
		Rapporto d'ampio	0x06 0x14 0x00 0x04 0x00 0x34 0x12 0x04 0x06 0x68
	Letture	Rapporto	0x07 0x14 0x00 0x05 0x00 0x34 0x00 0x00 0x12 0x04 0x63

Regolazione automatica	Esecuzione		0x06 0x14 0x00 0x04 0x00 0x34 0x12 0x05 0x00 0x63
Posizione orizzontale	Scrittura	Posizione orizzontale verso destra	0x06 0x14 0x00 0x04 0x00 0x34 0x12 0x06 0x01 0x65
		Posizione orizzontale verso sinistra	0x06 0x14 0x00 0x04 0x00 0x34 0x12 0x06 0x00 0x64
	Lettura	Posizione orizzontale	0x07 0x14 0x00 0x05 0x00 0x34 0x00 0x00 0x12 0x06 0x65
Posizione verticale	Scrittura	Posizione verticale verso su	0x06 0x14 0x00 0x04 0x00 0x34 0x12 0x07 0x00 0x65
		Posizione verticale verso giù	0x06 0x14 0x00 0x04 0x00 0x34 0x12 0x07 0x01 0x66
	Lettura	lettura posizione verticale	0x07 0x14 0x00 0x05 0x00 0x34 0x00 0x00 0x12 0x07 0x66
Temperatura colore	Scrittura	Temperatura coloreT1	0x06 0x14 0x00 0x04 0x00 0x34 0x12 0x08 0x00 0x66
		Temperatura coloreT2	0x06 0x14 0x00 0x04 0x00 0x34 0x12 0x08 0x01 0x67
		Temperatura coloreT3	0x06 0x14 0x00 0x04 0x00 0x34 0x12 0x08 0x02 0x68
		Temperatura coloreT4	0x06 0x14 0x00 0x04 0x00 0x34 0x12 0x08 0x03 0x69
	Lettura	Stato temperatura colore	0x07 0x14 0x00 0x05 0x00 0x34 0x00 0x00 0x12 0x08 0x67
Blank	Scrittura	Inattività attiva	0x06 0x14 0x00 0x04 0x00 0x34 0x12 0x09 0x01 0x68
		Inattività disattiva	0x06 0x14 0x00 0x04 0x00 0x34 0x12 0x09 0x00 0x67
	Lettura	Stato inattività	0x07 0x14 0x00 0x05 0x00 0x34 0x00 0x00 0x12 0x09 0x68
Trapezio-Verticale	Scrittura	Riduzione	0x06 0x14 0x00 0x04 0x00 0x34 0x12 0x0A 0x00 0x68
		Aumento	0x06 0x14 0x00 0x04 0x00 0x34 0x12 0x0A 0x01 0x69
	Lettura	Stato trapezio	0x07 0x14 0x00 0x05 0x00 0x34 0x00 0x00 0x12 0x0A 0x69
Color Mode	Scrittura	Luminosità max.	0x06 0x14 0x00 0x04 0x00 0x34 0x12 0x0B 0x00 0x69
		Film	0x06 0x14 0x00 0x04 0x00 0x34 0x12 0x0B 0x01 0x6A
		Uten1	0x06 0x14 0x00 0x04 0x00 0x34 0x12 0x0B 0x02 0x6B
		Uten2	0x06 0x14 0x00 0x04 0x00 0x34 0x12 0x0B 0x03 0x6C
		PC / Giochi	0x06 0x14 0x00 0x04 0x00 0x34 0x12 0x0B 0x04 0x6D
		ViewMatch	0x06 0x14 0x00 0x04 0x00 0x34 0x12 0x0B 0x05 0x6E
		PC dinam	0x06 0x14 0x00 0x04 0x00 0x34 0x12 0x0B 0x06 0x6F
	Film dinamico	0x06 0x14 0x00 0x04 0x00 0x34 0x12 0x0B 0x07 0x70	
	Lettura	Stato modalità preimpostata	0x07 0x14 0x00 0x05 0x00 0x34 0x00 0x00 0x12 0x0B 0x6A
Colori primari	Scrittura	Colore primario R	0x06 0x14 0x00 0x04 0x00 0x34 0x12 0x10 0x00 0x6E
		Colore primario G	0x06 0x14 0x00 0x04 0x00 0x34 0x12 0x10 0x01 0x6F
		Colore primario B	0x06 0x14 0x00 0x04 0x00 0x34 0x12 0x10 0x02 0x70
		Colore primario C	0x06 0x14 0x00 0x04 0x00 0x34 0x12 0x10 0x03 0x71
		Colore primario M	0x06 0x14 0x00 0x04 0x00 0x34 0x12 0x10 0x04 0x72
		Colore primario Y	0x06 0x14 0x00 0x04 0x00 0x34 0x12 0x10 0x05 0x73
	Lettura	Stato colori primari	0x07 0x14 0x00 0x05 0x00 0x34 0x00 0x00 0x12 0x10 0x6F

Tonalità	Scrittura	Riduce la tonalità	0x06 0x14 0x00 0x04 0x00 0x34 0x12 0x11 0x00 0x6F
		Aumenta la tonalità	0x06 0x14 0x00 0x04 0x00 0x34 0x12 0x11 0x01 0x70
	Lettura	Tonalità	0x07 0x14 0x00 0x05 0x00 0x34 0x00 0x00 0x12 0x11 0x70
Saturazione	Scrittura	Riduce la saturazione	0x06 0x14 0x00 0x04 0x00 0x34 0x12 0x12 0x00 0x70
		Aumenta la saturazione	0x06 0x14 0x00 0x04 0x00 0x34 0x12 0x12 0x01 0x71
	Lettura	Saturazione	0x07 0x14 0x00 0x05 0x00 0x34 0x00 0x00 0x12 0x12 0x71
Guadagno	Scrittura	Riduce il guadagno	0x06 0x14 0x00 0x04 0x00 0x34 0x12 0x13 0x00 0x71
		Aumenta il guadagno	0x06 0x14 0x00 0x04 0x00 0x34 0x12 0x13 0x01 0x72
	Lettura	Guadagno	0x07 0x14 0x00 0x05 0x00 0x34 0x00 0x00 0x12 0x13 0x72
Freeze	Scrittura	Fermo immagine attivo	0x06 0x14 0x00 0x04 0x00 0x34 0x13 0x00 0x01 0x60
		Fermo immagine disattivo	0x06 0x14 0x00 0x04 0x00 0x34 0x13 0x00 0x00 0x5F
	Lettura	Stato fermo immagine	0x07 0x14 0x00 0x05 0x00 0x34 0x00 0x00 0x13 0x00 0x60
Sorgente input	Scrittura	Sorgente input VGA	0x06 0x14 0x00 0x04 0x00 0x34 0x13 0x01 0x00 0x60
		Sorgente input VGA2	0x06 0x14 0x00 0x04 0x00 0x34 0x13 0x01 0x08 0x68
		Sorgente input composite	0x06 0x14 0x00 0x04 0x00 0x34 0x13 0x01 0x05 0x65
		Sorgente input SVIDEO	0x06 0x14 0x00 0x04 0x00 0x34 0x13 0x01 0x06 0x66
		Sorgente input HDMI	0x06 0x14 0x00 0x04 0x00 0x34 0x13 0x01 0x03 0x63
	Lettura	Source	0x07 0x14 0x00 0x05 0x00 0x34 0x00 0x00 0x13 0x01 0x61
Ricerca automatica veloce	Scrittura	Ricerca automatica veloce attiva	0x06 0x14 0x00 0x04 0x00 0x34 0x13 0x02 0x01 0x62
		Ricerca automatica veloce disattiva	0x06 0x14 0x00 0x04 0x00 0x34 0x13 0x02 0x00 0x61
	Lettura	Stato ricerca automatica veloce	0x07 0x14 0x00 0x05 0x00 0x34 0x00 0x00 0x13 0x02 0x62
Formato HDMI	Scrittura	RGB	0x06 0x14 0x00 0x04 0x00 0x34 0x11 0x28 0x00 0x85
		YUV	0x06 0x14 0x00 0x04 0x00 0x34 0x11 0x28 0x01 0x86
		Auto	0x06 0x14 0x00 0x04 0x00 0x34 0x11 0x28 0x02 0x87
	Lettura	Stato formato HDMI	0x07 0x14 0x00 0x05 0x00 0x34 0x00 0x00 0x11 0x28 0x86
Intervallo HDMI	Scrittura	Avanzate	0x06 0x14 0x00 0x04 0x00 0x34 0x11 0x29 0x00 0x86
		Normale	0x06 0x14 0x00 0x04 0x00 0x34 0x11 0x29 0x01 0x87
	Lettura	Stato intervallo HDMI	0x07 0x14 0x00 0x05 0x00 0x34 0x00 0x00 0x11 0x29 0x87
Mute	Scrittura	Mute attivo	0x06 0x14 0x00 0x04 0x00 0x34 0x14 0x00 0x01 0x61
		Mute disattivo	0x06 0x14 0x00 0x04 0x00 0x34 0x14 0x00 0x00 0x60
	Lettura	Stato mute	0x07 0x14 0x00 0x05 0x00 0x34 0x00 0x00 0x14 0x00 0x61
Volume	Scrittura	Aumenta il volume	0x06 0x14 0x00 0x04 0x00 0x34 0x14 0x01 0x00 0x61
		Riduzione volume	0x06 0x14 0x00 0x04 0x00 0x34 0x14 0x02 0x00 0x62
	Lettura	Volume	0x07 0x14 0x00 0x05 0x00 0x34 0x00 0x00 0x14 0x03 0x64

Lingua	Scrittura	ENGLISH	0x06 0x14 0x00 0x04 0x00 0x34 0x15 0x00 0x00 0x61
		FRANÇAIS	0x06 0x14 0x00 0x04 0x00 0x34 0x15 0x00 0x01 0x62
		DEUTSCH	0x06 0x14 0x00 0x04 0x00 0x34 0x15 0x00 0x02 0x63
		ITALIANO	0x06 0x14 0x00 0x04 0x00 0x34 0x15 0x00 0x03 0x64
		ESPAÑOL	0x06 0x14 0x00 0x04 0x00 0x34 0x15 0x00 0x04 0x65
		РУССКИЙ	0x06 0x14 0x00 0x04 0x00 0x34 0x15 0x00 0x05 0x66
		繁體中文	0x06 0x14 0x00 0x04 0x00 0x34 0x15 0x00 0x06 0x67
		简体中文	0x06 0x14 0x00 0x04 0x00 0x34 0x15 0x00 0x07 0x68
		日本語	0x06 0x14 0x00 0x04 0x00 0x34 0x15 0x00 0x08 0x69
		한국어	0x06 0x14 0x00 0x04 0x00 0x34 0x15 0x00 0x09 0x6A
		Svenska	0x06 0x14 0x00 0x04 0x00 0x34 0x15 0x00 0x0a 0x6B
		Nederlands	0x06 0x14 0x00 0x04 0x00 0x34 0x15 0x00 0x0b 0x6C
		Türkçe	0x06 0x14 0x00 0x04 0x00 0x34 0x15 0x00 0x0c 0x6D
		Čeština	0x06 0x14 0x00 0x04 0x00 0x34 0x15 0x00 0x0d 0x6E
		Português	0x06 0x14 0x00 0x04 0x00 0x34 0x15 0x00 0x0e 0x6F
		தமிழ்	0x06 0x14 0x00 0x04 0x00 0x34 0x15 0x00 0x0f 0x70
		Polski	0x06 0x14 0x00 0x04 0x00 0x34 0x15 0x00 0x10 0x71
		Suomi	0x06 0x14 0x00 0x04 0x00 0x34 0x15 0x00 0x11 0x72
		العربية	0x06 0x14 0x00 0x04 0x00 0x34 0x15 0x00 0x12 0x73
	Indonesian	0x06 0x14 0x00 0x04 0x00 0x34 0x15 0x00 0x13 0x74	
हिन्दी	0x06 0x14 0x00 0x04 0x00 0x34 0x15 0x00 0x14 0x75		
	Lettura	Lingua	0x07 0x14 0x00 0x05 0x00 0x34 0x00 0x00 0x15 0x00 0x62
Durata lampada	Scrittura	Ripristino ore uso lampada	0x06 0x14 0x00 0x04 0x00 0x34 0x15 0x01 0x00 0x62
	Lettura	Ore utilizzo lampada	0x07 0x14 0x00 0x05 0x00 0x34 0x00 0x00 0x15 0x01 0x63
Errore stato	Lettura	Stato errore lettura	0x07 0x14 0x00 0x05 0x00 0x34 0x00 0x00 0x0C 0x0D 0x66

Servizio clienti

Per supporto tecnico o assistenza relativa al prodotto, fare riferimento alla tabella qui sotto o rivolgersi al rivenditore.

NOTA: È necessario fornire il numero di serie del prodotto.

Paese/Regione	Site Web	Telefono	E-mail
Italia e altri paesi di lingua italiana in Europe	www.viewsoniceurope.com	www.viewsoniceurope.com/uk/support/call-desk/	service_it@viewsoniceurope.com

Garanzia Limitata

Proiettore ViewSonic®

Copertura della garanzia:

ViewSonic garantisce che i prodotti forniti saranno esenti da difetti di materiale e di lavorazione per il periodo di validità della garanzia. Qualora un prodotto risultasse difettoso durante il periodo di garanzia, ViewSonic provvederà, a propria discrezione, a riparare o sostituire il prodotto con uno di tipo analogo. Il prodotto o i componenti sostituiti possono comprendere parti o componenti ricondizionati o di seconda fornitura.

Garanzia generale limitata di tre (3) anni

Fatta salva la garanzia più limitata di un (1) anno di seguito, Nord e Sud America: Tre (3) anni di garanzia per tutte le parti, fatta eccezione per la lampada, tre (3) anni per la lavorazione e un (1) anno per la lampada originale dalla data di acquisto.

Altre zone o paesi: controllare con il rivenditore locale oppure con l'ufficio ViewSonic locale per informazioni sulla garanzia.

Un (1) anno di garanzia per utilizzo pesante limitata:

Nelle impostazioni di utilizzo pesante, in cui l'uso di un proiettore supera le quattordici (14) ore di utilizzo medio giornaliero, Nord e Sud America: Un (1) anno di garanzia per tutte le parti, fatta eccezione per la lampada, un (1) anno per la lavorazione e novanta (90) giorni per la lampada originale dalla data di acquisto; Europa: Un (1) anno di garanzia per tutte le parti, fatta eccezione per la lampada, un (1) anno per la lavorazione e novanta (90) giorni per la lampada originale dalla data di acquisto.

Altre zone o paesi: controllare con il rivenditore locale oppure con l'ufficio ViewSonic locale per informazioni sulla garanzia.

La garanzia della lampada è soggetta a termini e condizioni, verifica ed approvazione. Si applica solo alla lampada installata dal produttore. Tutte le lampade accessorie acquistate separatamente sono garantite per 90 giorni.

Esclusioni di garanzia:

La garanzia è valida unicamente per il primo acquirente.

Esclusioni di garanzia:

1. Qualsiasi prodotto da cui sia stato rimosso, cancellato o comunque alterato il numero di serie.
2. Danni, deterioramento o malfunzionamento imputabile a:
 - a. Circostanze accidentali, uso improprio, negligenza, incendio, inondazione, folgorazione o altri eventi naturali, modifica non autorizzata del prodotto o inosservanza delle istruzioni fornite con il prodotto.
 - b. Funzionamento al di fuori delle specifiche del prodotto.
 - c. Funzionamento del prodotto per uso diverso da quello normale previsto o non in condizioni normali.
 - d. Riparazione o tentata riparazione da parte di personale non autorizzato da ViewSonic.
 - e. Danni al prodotto dovuti al trasporto.
 - f. Rimozione o installazione del prodotto.
 - g. Cause esterne al prodotto, quali cali di tensione o interruzione di corrente.
 - h. Uso di componenti o parti non conformi alle specifiche ViewSonic.
 - i. Usura e consumo normali.
 - j. Qualsiasi altra causa non direttamente imputabile a un difetto del prodotto.
3. Spese per assistenza in caso di rimozione, installazione e configurazione.

Come richiedere assistenza:

1. Per informazioni su come ottenere assistenza durante il periodo di garanzia, contattare l'assistenza clienti ViewSonic (fare riferimento alla pagina dell'Assistenza clienti). È necessario fornire il numero di serie del monitor.
2. Per ottenere assistenza durante il periodo di garanzia, è necessario fornire (a) la fattura o lo scontrino fiscale originale con l'indicazione della data di acquisto, (b) il nome, (c) l'indirizzo, (d) una descrizione del problema e (e) il numero di serie del prodotto.
3. Portare o spedire il prodotto, a proprie spese, nell'imballo originale a un centro di assistenza autorizzato ViewSonic o a ViewSonic.
4. Per ulteriori informazioni o per ottenere il recapito del centro di assistenza ViewSonic più vicino, contattare ViewSonic.

Limitazione delle garanzie implicite:

Non viene fornita alcuna garanzia, esplicita o implicita, oltre a quanto stabilito in questa sede, ivi compresa la garanzia implicita di commerciabilità e idoneità ad uno scopo particolare.

Esclusione di responsabilità per danni:

La responsabilità di viewsonic si intende limitata ai costi di riparazione o sostituzione del prodotto. Viewsonic non sarà ritenuta responsabile per:

1. Danni a proprietà di terzi causati da difetti del prodotto, danni derivanti da disagio, perdita d'uso del prodotto, perdita di tempo, lucro cessante, perdita di opportunità commerciali o di avviamento, interferenze nei rapporti commerciali o altre perdite di carattere commerciale, anche nel caso in cui sia stata notificata la possibilità di tali danni.
2. Qualsiasi altro danno, sia esso incidentale, consequenziale o di altro tipo.
3. Qualsiasi reclamo nei confronti del cliente da parte di terzi.

Effetto delle leggi locali:

La presente garanzia fornisce diritti legali specifici ed è possibile anche avere ulteriori diritti che variano in base all'autorità locale. Alcune autorità locali non consentono limitazioni a garanzie implicite e/o non consentono l'esclusione di danni incidentali o consequenziali, per questo le limitazioni e le esclusioni citate in precedenza potrebbero non riguardare l'utente.

Vendite al di fuori degli Stati Uniti e del Canada:

Per informazioni sulla garanzia e sull'assistenza per i prodotti ViewSonic venduti al di fuori degli Stati Uniti e del Canada, contattare ViewSonic o il rivenditore ViewSonic locale.

Il periodo di garanzia di questo prodotto in Cina (Hong Kong, Macao e Taiwan escluse) è soggetto ai termini ed alle condizioni della Scheda di Manutenzione e Garanzia.

Gli utenti dell'Europa e della Russia possono trovare i dettagli sulla garanzia fornita sul sito www.viewsoniceurope.com alla voce Support/Warranty Information (Supporto/Informazioni sulla Garanzia).

