

ViewSonic®

Pro8500 DLP Projector



ViewSonic®

- User Guide
- Guide de l'utilisateur
- Bedienungsanleitung
- Guía del usuario
- Guida dell'utente
- Guia do usuário
- Användarhandbok
- Käyttöopas
- Руководство пользователя
- 使用手冊 (繁體)
- 使用手冊 (簡體)
- 사용자 안내서
- คู่มือการใช้งาน
- Podręcznik użytkownika
- Kullanıcı kılavuzu

Model No. : VS13645

Informações de Conformidade

Declaração FCC

Este dispositivo está de acordo com a parte 15 das Regras FCC. A operação está sujeita às duas seguintes condições: (1) este dispositivo não deverá causar nenhuma interferência prejudicial, e (2) este dispositivo deverá aceitar quaisquer interferências recebidas, inclusive interferências que possam causar operação indesejada.

Esse equipamento foi testado e considerado dentro dos limites de um dispositivo digital Classe B, de acordo com a Parte 15 das regras da FCC (Comissão Federal de Comunicações - EUA). Estes limites são estabelecidos para fornecer razoável proteção contra interferências prejudiciais em uma instalação residencial. Esse equipamento gera, usa e pode irradiar energia de rádio frequência e se não for instalado e usado de acordo com as instruções, poderá causar interferências prejudiciais em comunicações via rádio. Entretanto, não há garantias de que essa interferência não ocorrerá em uma instalação em particular. Se este equipamento realmente causar interferências prejudiciais à recepção de rádio ou televisão, o que pode ser determinado ligando-se e desligando-se o aparelho, o utilizador é estimulado a tentar corrigir esta interferência através de uma ou mais das medidas a seguir:

- Redireccionar ou mudar o local da antena de recepção.
- Aumentar a distância entre o equipamento e o receptor.
- Conectar o equipamento em uma tomada de um circuito elétrico diferente daquele onde está conectado o receptor.
- Consultar o revendedor ou um técnico experiente em rádio/TV.

Aviso: Deve-se tomar cuidado quanto às alterações ou modificações não aprovadas expressamente pela parte responsável pelo cumprimento das normas, já que poderão vir a anular a permissão do utilizador para operar o equipamento.

Para o Canadá

- Este aparelho digital Classe B está de acordo com a norma canadense ICES-003.
- Cet appareil numérique de la classe B est conforme à la norme NMB-003 du Canada.

CE Conformidade para Países Europeus

 O dispositivo é compatível com a Directiva de Compatibilidade Electromagnética 2004/108/EC e com a Directiva de Baixa Voltagem 2006/95/EC.

As informações a seguir são somente para os países membros da UE:

A marca mostrada no lado direito está de acordo com a Diretiva 2002/96/EC (WEEE) para Descarte de Equipamento Eléctrico e Electrónico.

A marca indica a exigência para NÃO descartar o equipamento como rejeito municipal não seleccionado, mas usar os sistemas de retorno e coleta de acordo com as leis locais.

Se as pilhas ou acumuladores incluídos com este equipo levarem o símbolo químico Hg, Cd ou Pb, isso significa que tais produtos contêm um alto índice de metal de mais de 0,0005% de Mercúrio, mais de 0,002% de Cádmiio, ou mais de 0,004% de Chumbo.



Instruções Importantes de Segurança

1. Leia essas instruções.
2. Guarde essas instruções.
3. Preste atenção a todos os avisos.
4. Siga todas as instruções.
5. Não use esta unidade próximo da água.
6. Limpe com um pano seco e macio.
7. Não bloqueie qualquer abertura de ventilação. Instale a unidade de acordo com as instruções do fabricante.
8. Não instale próximo a fontes de calor como radiadores, locais de entrada de calor, fogões ou outros dispositivos (incluindo amplificadores) que produzam calor.
9. Não desactive a finalidade de segurança das fichas polarizadas ou de aterramento. Uma ficha polarizada possui duas lâminas, uma mais larga que a outra. Uma ficha para aterramento possui duas lâminas e um terceiro pino para aterramento. A lâmina larga e o terceiro pino são fornecidos para sua segurança. Se a ficha fornecida não se adapta à sua tomada, consulte um electricista para substituição da tomada antiga.
10. Proteja o fio de alimentação para que não seja pisado ou puxado especialmente próximo à tomada. Adeque as tomadas aos pontos de saída da unidade. Certifique-se de que a tomada eléctrica esteja localizada próxima à unidade em local de fácil acesso.
11. Use somente conexões/acessórios especificados pelo fabricante.
12. Use somente o carrinho, plataforma, tripé ou mesa especificados pelo fabricante ou vendidos junto com a unidade. Quando usar um carrinho tenha cuidado ao mover o conjunto carrinho/unidade para evitar acidentes como uma possível queda.
13. Desconecte a unidade quando não for usada por longos períodos de tempo.
14. Todo o serviço de manutenção deverá ser efectuado por pessoal técnico qualificado. A manutenção é necessária quando a unidade tiver sofrido qualquer tipo de avaria, como por exemplo danos ao fio de alimentação ou a ficha, caso algum líquido tenha sido derramado ou algum objeto tenha penetrado na unidade, se a unidade for exposta à chuva ou humidade, se a unidade não funcionar correctamente ou tiver caído ao chão.



Declaração de Conformidade RoHS

Este producto foi desenhado e fabricado de acordo com a Diretiva 2002/95/EC do Parlamento Europeu e do Conselho sobre restrição do uso de determinadas substâncias químicas em equipamentos eléctricos e electrónicos (Diretiva RoHS) e deverá estar em conformidade com os valores de concentração máxima publicados pelo Comitê Europeu de Adaptação Técnica (TAC) como mostrado abaixo:

Substância	Concentração Máxima Proposta	Concentração Efectiva
Chumbo (Pb)	0,1%	< 0,1%
Mercúrio (Hg)	0,1%	< 0,1%
Cádmio (Cd)	0,01%	< 0,01%
Cromo Hexavalente (Cr ⁶⁺)	0,1%	< 0,1%
Bifenil Polibrominado (PBB)	0,1%	< 0,1%
Éteres difenil polibromados (PBDE)	0,1%	< 0,1%

Certos componentes de productos, como acima mencionado, estão liberados de acordo com o Anexo da Diretiva RoHS conforme observado abaixo:

Exemplos de componentes liberados:

1. O mercúrio em lâmpadas fluorescentes compactas não excedendo à 5 mg por lâmpada e em outras lâmpadas não mencionadas especificamente na Diretiva Anexo da RoHS.
2. Chumbo em vidros de tubos de raio catódico, componentes electrónicos, tubos fluorescentes e peças de cerâmica electrónica (por exemplo, dispositivos. piezoeléctricos).
3. Chumbo em soldas de alta temperatura (por exemplo, ligas à base de chumbo contendo 85% ou mais em peso de chumbo).
4. Chumbo como elemento conductor no aço contendo até 0,35% em peso de chumbo, alumínio contendo até 0,4% em peso de chumbo e uma liga de cobre que contenha até 4% em peso de chumbo.

Informação de Copyright

Copyright © ViewSonic® Corporation, 2012. Todos os direitos reservados.

Macintosh e Power Macintosh são marcas comerciais registradas da Apple Inc.

Microsoft, Windows, Windows NT e o logotipo Windows são marcas comerciais registradas da Microsoft Corporation nos Estados Unidos e em outros países.

ViewSonic, o logotipo com três pássaros, OnView, ViewMatch e ViewMeter são marcas comerciais registradas da ViewSonic Corporation.

VESA é uma marca comercial registrada da Video Electronics Standards Association. DPMS e DDC são marcas comerciais da VESA.

PS/2, VGA e XGA são marcas comerciais registradas da International Business Machines Corporation.

Isenção de Responsabilidade: A ViewSonic Corporation não se responsabiliza por erros técnicos ou de edição, ou omissões aqui contidas, nem por danos incidentais ou consequenciais resultantes do fornecimento deste material ou do desempenho ou da utilização deste product.

No interesse do contínuo desenvolvimento do product, a ViewSonic Corporation se reserva o direito de alterar as especificações deste product sem notificação prévia. As informações neste documento podem ser alteradas sem prévio aviso.

Nenhuma parte deste documento pode ser copiada, reproduzida ou transmitida por qualquer meio ou para qualquer finalidade, sem permissão prévia por escrito da ViewSonic Corporation.

Registro do Product

Para que possamos atender a suas necessidades futuras e enviar-lhe informações adicionais sobre o product, quando estiverem disponíveis, por favor registre a garantia de seu product na Internet no site: www.viewsonic.com. O CD-ROM do Assistente ViewSonic também permite a impressão do formulário de registro, que pode ser enviado por fax ou correio para a ViewSonic.

Para os seus Registros

Nome do Product:	Pro8500 ViewSonic DLP Projector
Número do Modelo:	VS13645
Número do Documento:	Pro8500_UG_PTG Rev. 1B 12-16-11
Número de Série:	_____
Data da Compra:	_____

Eliminação do product no fim da sua vida útil

A lâmpada neste product contém mercúrio o qual pode ser perigoso tanto para si como para o ambiente. Tenha cuidado e elimine este product de acordo com as leis locais, estaduais ou federais.

A ViewSonic respeita o ambiente e está empenhada em desenvolver práticas ecológicas. Obrigado por uma computação mais inteligente e mais amiga do ambiente. Visite o web site da ViewSonic para mais informações.

E.U.A. e Canadá: <http://www.viewsonic.com/company/green/recycle-program/>

Europa: <http://www.viewsoniceurope.com/uk/kbase/article.php?id=639>

Taiwan: <http://recycle.epa.gov.tw/recycle/index2.aspx>

Notas acerca do cabo de alimentação AC

O cabo de alimentação AC deve cumprir os requisitos do país onde este projector for utilizado. Confirme o seu tipo de ficha AC nas figuras apresentadas abaixo e certifique-se de que utiliza o cabo de alimentação AC apropriado. Se o cabo de alimentação AC não corresponder ao seu tipo de tomada AC, contacte o seu revendedor. Este projector está equipado com uma ficha AC com ligação à terra. Certifique-se de que a sua tomada é adequada para a ligação da ficha. Não anule o objectivo de segurança deste tipo de ficha com ligação à terra. Recomendamos que utilize um dispositivo de fonte de vídeo que esteja também equipado com um tipo de ficha com ligação à terra para evitar interferências no sinal devido a flutuações da tensão.

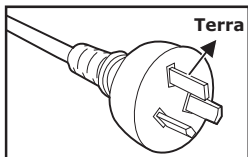

Para Austrália e
China continental

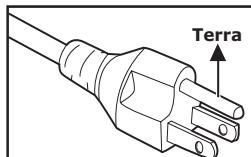

Para os E.U.A. e Canadá

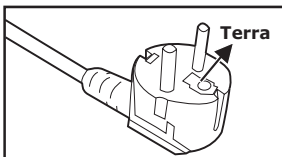

Para a Europa continental

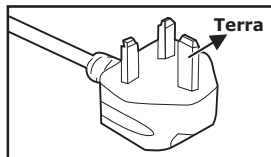

Para o Reino Unido

ÍNDICE

Introdução5

Características do projector	5
Conteúdo da embalagem	6
Visão geral do projector	8

Utilizar o produto10

Painel de controlo	10
Portas de ligação	11
Controlo remoto	13
Instalar as pilhas	15
Utilização do controlo remoto	16

Ligação17

Ligação a um computador ou monitor	18
Ligação a fontes de vídeo	20

Utilização24

Ligar/Desligar o projector	24
Ajustar a altura do projector	25
Ajustar a focagem e zoom do projector	25
Ajustar o tamanho da imagem de pro- jecção	26
Bloquear os botões de controlo	27
Criar o seu próprio ecrã inicial	27
Definir o temporizador de apresentação	28
Utilização do menu	30
Controlar o projector através de um am- biente LAN	40
Controlar o projector através de um nav- egador Web	44
Exibir imagens através do vsPresenter	51
Exibir imagens com um dispositivo de ar- macenamento USB	56

Manutenção60

Limpar a lente	60
----------------------	----

Limpar a carcaça do projector	60
Limpar a tampa do filtro	60
Substituir a lâmpada	61

Especificações 63

Dimensões	64
Instalação no tecto	64

Anexo 65

Mensagens dos indicadores LED ..	65
Modos de compatibilidade	66
Resolução de problemas	68
Código de controlo de IV	71

Introdução

Características do projector

O projector possui um motor óptico de alto desempenho e um design simples para oferecer alta fiabilidade e facilidade de utilização.

O projector possui as seguintes características:

- Tecnologia DLP® Texas Instruments de chip único de 0,7"
- XGA (1024 x 768 pixels)
- Redimensionamento automático da imagem (Sincronização automática) para ecrã inteiro até 1600 x 1200 com compatibilidade de compressão de dimensionamento para VGA, SVGA, XGA e SXGA
- Compatibilidade com computadores Macintosh®
- Compatibilidade com NTSC, PAL, SECAM e HDTV
- Terminal D-Sub de 15 pinos para ligação de vídeo analógico
- Menu no ecrã multi-idioma de fácil utilização
- Correção electrónica avançada de trapezóide
- Conector RS-232 para controlo por porta de série
- Compatibilidade com HDMI
- Compatível com PJLink™
- As definições LAN permitem a gestão do estado do projector a partir de um computador remoto
- Exibição por LAN 4-1 (máximo 4PC/Portátil para 1 projector)
- Exibição por LAN 1-M disponível (1PC/Computador Portátil pode transmitir em simultâneo para um máximo de 8 projectores)
- A exibição por USB suporta a ligação de computadores através de um cabo mini USB de tipo B para tipo A
- Suporta unidade flash USB para apresentações em JPEG
- Consumo de energia inferior a 1 W em modo de espera



NOTA

- *As informações incluídas neste manual estão sujeitas a alterações sem aviso prévio.*
- *Não é permitida a reprodução, transferência ou cópia de qualquer parte deste documento sem a prévia autorização por escrito.*

Conteúdo da embalagem

Quando desembalar o projector, certifique-se de que a embalagem contém os seguintes componentes:

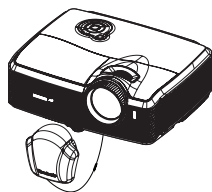

Projector com tampa da lente

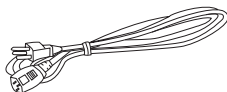

Cabo de alimentação



Controlo remoto (IV) e pilhas

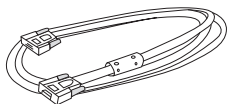

Cabo VGA
(D-SUB para D-SUB)

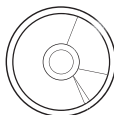

DVD com Assistente
ViewSonic

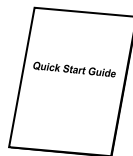

Guia de consulta rápida

Acessórios opcionais



Tampa do filtro

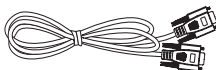

Cabo RS232

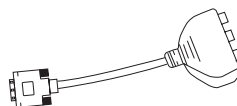

Adaptador RGB para
componente

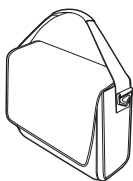

Bolsa de transporte do
projector



- *Contacte imediatamente o seu revendedor se algum dos itens estiver em falta, se encontrar danificado ou se a unidade não funcionar.*
- *Guarde todo o material de embalagem original, incluindo a embalagem de cartão; poderá ser útil caso tenha que enviar a sua unidade para reparação. Para maior protecção, embale novamente a unidade tal como a mesma foi embalada na fábrica.*

Visão geral do projector

Vista frontal

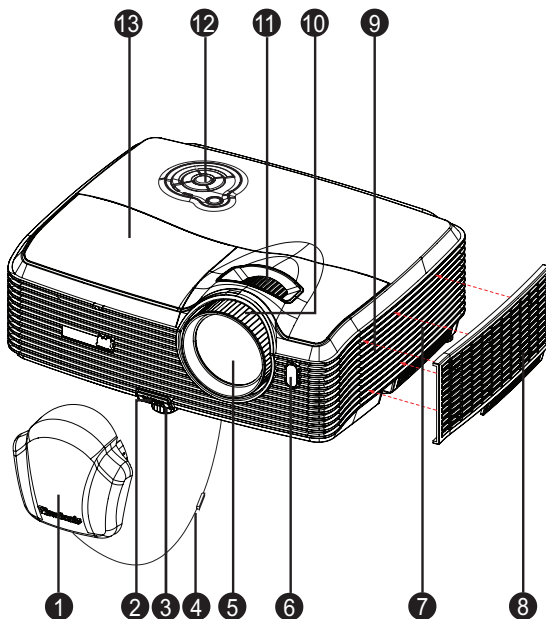

- | | | | |
|---|---|----|--------------------|
| 1 | Tampa da lente | 8 | Tampa do filtro |
| 2 | Botão de elevação | 9 | Altifalante |
| 3 | Pé de elevação | 10 | Anel de focagem |
| 4 | Correia da tampa da lente | 11 | Anel de zoom |
| 5 | Lente de projecção | 12 | Painel de controlo |
| 6 | Sensor de IV frontal do controlo remoto | 13 | Tampa da lâmpada |
| 7 | Orifícios de ventilação (entrada de ar) | | |

Vista traseira

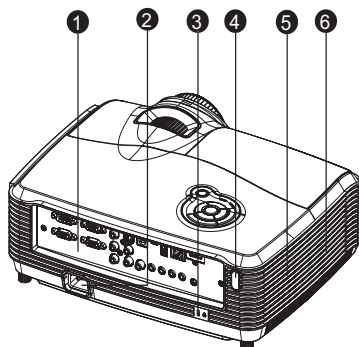

- 1 Portas de ligação
- 2 Tomada de alimentação AC
- 3 Fecho de segurança Kensington
- 4 Sensor de IV traseiro do controlo remoto
- 5 Altifalante
- 6 Orifícios de ventilação (saída de ar)

Vista inferior

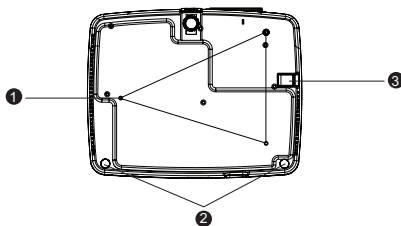

- 1 Orifícios de montagem no tecto (M4*8)
- 2 Pés de ajuste de inclinação
- 3 Barra de segurança

NOTA

- Este projetor pode ser utilizado com um suporte de montagem no tecto. O suporte de montagem no tecto não está incluído na embalagem.
- Contacte o seu revendedor para obter informações acerca da montagem do projetor no tecto.

Utilizar o produto

Painel de controlo

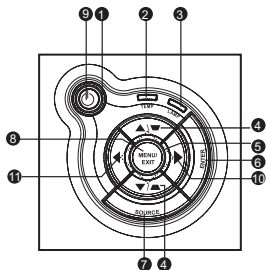

- 1** **Energia** (indicador LED de energia)
Consulte "Mensagens dos indicadores LED".
- 2** **TEMP** (indicador LED de temperatura)
Consulte "Mensagens dos indicadores LED".
- 3** **LAMP** (indicador LED da lâmpada)
Consulte "Mensagens dos indicadores LED".
- 4** **Distorção/Botões de direcção (▲/Cima, ▼/Baixo)**
Corrigir manualmente as imagens distorcidas resultantes de uma projecção inclinada.
- 5** **Quatro botões direccionais**
Utilize os quatro botões direccionais para seleccionar itens ou efectuar ajustes à sua selecção.
- 6** **CONFIRMAR**
Entrar no submenu e confirmar a selecção do menu.
- 7** **FONTE**
Exibir a barra de selecção de fonte.
- 8** **MENU/SAIR**
Exibir ou sair dos menus no ecrã.
- 9** **Energia**
Ligar ou desligar o projector.
- 10** **▶ Botão Direita/Painel**
Activar o bloqueio dos botões do painel.
- 11** **◀ Esquerda/Ecrã vazio**
Ocultar a imagem do ecrã.

Portas de ligação

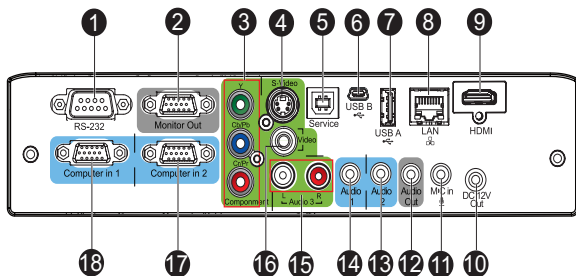

- 1 RS-232**
Quando utilizar o projetor através de um computador, ligue esta entrada à porta RS-232C do computador.
- 2 Saída de monitor**
Ligue a um monitor de computador, etc.
- 3 Componente (Y Cb/Pb Cr/Pr)**
Ligue a saída Y Cb/Pb Cr/Pr de um equipamento de vídeo a esta ficha.
- 4 S-Video**
Ligue um cabo de saída S-Video de um equipamento de vídeo a esta ficha.
- 5 Serviço**
Este conector serve para a actualização do firmware e para suporta da função de rato.
- 6 USB B**
A exibição por USB suporta a ligação de computadores através de um cabo mini USB de tipo B para tipo A.
- 7 USB A**
Este conector suporta a ligação de unidades flash USB e de adaptadores sem fios para exibição por USB.
- 8 LAN**
Exibição por LAN/controlo de rede e servidor Web.
- 9 HDMI**
Ligue um cabo de saída HDMI de um equipamento de vídeo a esta ficha.
- 10 Saída DC de 12V**
Saída DC de 12V
- 11 Entrada Mic**
Ficha de entrada de microfone.

- 12 **Saída de áudio**
Ligue a um altifalante ou outro equipamento de entrada de áudio.
- 13 **Áudio 2**
Ligue um cabo de saída de áudio de um equipamento de vídeo ou computador a esta ficha.
- 14 **Áudio 1**
Ligue um cabo de saída de áudio de um equipamento de vídeo ou computador a esta ficha.
- 15 **Áudio 3 (E/D)**
Ligue um cabo de saída de áudio de um equipamento de vídeo a esta ficha.
- 16 **Vídeo**
Ligue um cabo de saída de vídeo composto de um equipamento de vídeo a esta ficha.
- 17 **Entrada de computador 2**
Ligue o sinal de entrada de imagem (RGB analógico ou componente) a esta ficha.
- 18 **Entrada de computador 1**
Ligue o sinal de entrada de imagem (RGB analógico ou componente) a esta ficha.

Controlo remoto

1 Energia

Ligar ou desligar o projector.

2 VGA

Mudar sequencialmente a fonte de entrada para Entrada de computador 1 (RGB analógico ou componente)/Entrada de computador 2 (RGB analógico ou componente).

3 Fonte/Página acima

Exibir a barra de selecção de fonte.

Realizar a função de página acima quando o rato está activado.

4 ▲ Cima/+, ▼ Baixo/-

Quando o botão Lupa ou Volume forem activados, utilize estes botões para ajustar os valores.

5 ◀ Esquerda/Sem som

Quando o menu de exibição no ecrã (OSD) não está activado, este botão é utilizado como função de corte de som.

6 Menu

Exibir menus de exibição no ecrã.

7 Lupa

Aumentar e diminuir o zoom nas imagens.

8 Função

Botão definido pelo utilizador para uma função personalizada.

9 Apresentação de diapositivos

Activar a função de apresentação de diapositivos quando a fonte de entrada é o leitor USB.

10 Modo de cor

Alterar sequencialmente a definição de cor.

11 Rato

Mudar entre o modo normal e o modo de rato.

12 Vazio

Interromper temporariamente a imagem.

Premir novamente para cancelar a função de ecrã vazio.

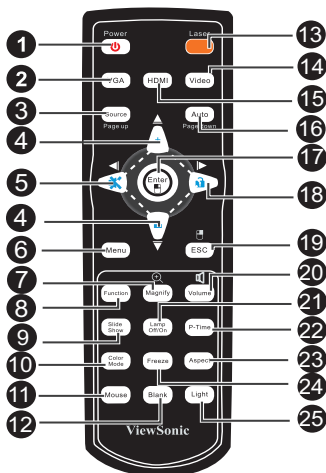

13 Laser

Aponte o controlo remoto para o ecrã, mantenha premido este botão para activar o ponteiro laser.

14 Vídeo

Mudar sequencialmente a fonte de entrada para Composto/S-Video/ componente.

15 HDMI

Exibir o sinal HDMI.

16 Automático/Página baixo

Ressincronizar o projector para o sinal de entrada de um computador. Esta função está disponível apenas no modo computador.

Realizar a função de página baixo quando o rato está activado.

17 Confirmar/ Botão esquerdo do rato

Confirmar selecções.
Executar a função de botão esquerdo do rato quando o modo de rato está activado.

18 ► Direita/ Bloquear

Quando o menu de exibição no ecrã (OSD) está activo, os botões #4, #5 e #18 são usados como botões de direcção, para seleccionar os itens de menu pretendidos e para fazer ajustes. Activar o bloqueio dos botões do painel.

19 ESC/ Botão direito do rato

Abandonar páginas ou itens ou fechar o menu OSD.
Executar a função de botão direito do rato quando o modo de rato está activado.

20 Volume

Ajustar o nível do volume.

21 Lâmpada Deslig./Lig.

Ligar ou desligar a lâmpada.

22 Temporizador de apresentação

Activar o menu OSD do Temporizador de apresentação.

23 Formato

Seleccionar o formato de exibição da imagem.

24 Congelar



Prima "Congelar" para colocar a imagem do ecrã. Prima novamente para cancelar a função de congelar.

25 Luz

Activar a função de retroiluminação dos botões do controlo remoto.

Utilização do controlo remoto

A capacidade de utilização do seu computador com o controlo remoto oferece-lhe maior flexibilidade ao efectuar apresentações.

1. Ligue o projector ao seu PC ou computador portátil com um cabo USB antes de utilizar o controlo remoto em vez do rato do computador. Para mais detalhes, consulte "[Ligação a um computador](#)" na página 18.
2. Defina o sinal de entrada para **Entrada de computador 1** ou **Entrada de computador 2**.
3. Prima o botão **Rato** no controlo remoto para mudar do modo normal para o modo de rato. Será exibido um ícone no ecrã para indicar a activação do modo de rato.
4. Execute os controlos do rato desejados no seu controlo remoto.
 - Para deslocar o cursor no ecrã, prima **▲ / ▼ / ◀ / ▶**.
 - Para clicar com o botão esquerdo, prima .
 - Para clicar com o botão direito, prima .
 - Para arrastar e largar, mantenha premido o botão **Confirmar**, prima **▲ / ▼ / ◀ / ▶** para arrastar. Quando estiver onde deseja, prima **Confirmar** novamente.
 - Para utilizar o seu programa de exibição (num PC ligado) que responda a comandos de página acima/abaixo (como o Microsoft PowerPoint), prima **Página acima/ Página abaixo**.
 - Para voltar ao modo normal, prima novamente o botão **Rato** ou outros botões excepto aqueles que estejam relacionados com as funções do rato.

Instalar as pilhas

5. Abra a tampa do compartimento das pilhas na direcção indicada.

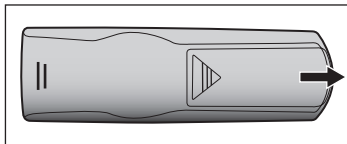

6. Instale as pilhas como indicado no diagrama dentro do compartimento.

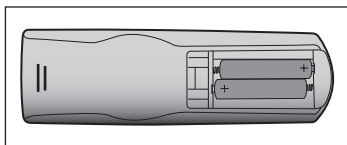

7. Feche a tampa do compartimento das pilhas.

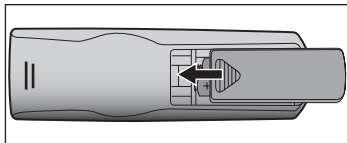

Atenção

- Existe o risco de explosão se as pilhas forem substituída por outras de tipo incorrecto.
- Elimine as pilhas usadas seguindo as instruções.
- Ao introduzir as pilhas certifique-se de que os terminais positivo e negativo estão correctamente alinhados.

NOTA

- *Mantenha as pilhas fora do alcance de crianças. Existe risco de morte se as pilhas forem acidentalmente engolidas.*
- *Retire as pilhas do controlo remoto se não o vai utilizar durante um longo período de tempo.*
- *Não elimine as pilhas usadas junto com o lixo doméstico. Elimine as pilhas usadas de acordo com as normas locais.*
- *A substituição incorrecta das pilhas poderá originar perigo de explosão. Substitua todas as pilhas por pilhas novas.*
- *Mantenha as pilhas afastadas de fogo ou água e guarde-as num local escuro, fresco e seco.*
- *Caso suspeite que as pilhas têm fugas, limpe o líquido derramado e substitua-as por pilhas novas. Se o líquido entrar em contacto com o seu corpo ou roupa, lave de imediato com bastante água.*

Utilização do controlo remoto

Aponte o controlo remoto para o sensor de infravermelhos e prima um botão.

- Utilizar o projector pela frente

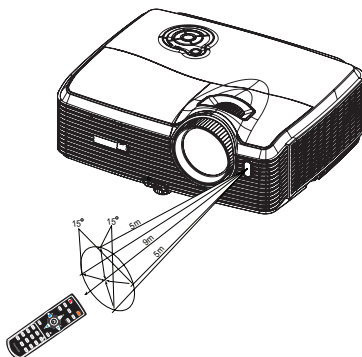

- Utilizar o projector pela traseira

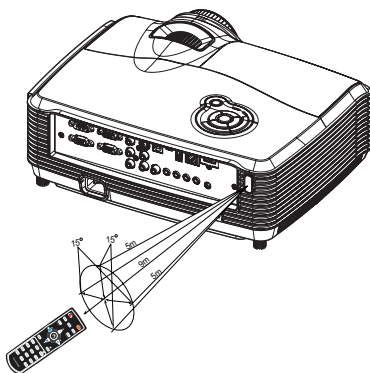

NOTA

- Não aponte o laser directamente para os olhos das pessoas (especialmente crianças). Existe perigo de lesões oculares.
- O controlo remoto poderá não funcionar quando houver luz solar ou outra luz forte, como uma lâmpada fluorescente a incidir sobre sensor.
- Utilize o controlo remoto a partir de uma posição de onde o sensor seja visível.
- Não deixe cair o controlo remoto nem o submeta a choques.
- Mantenha o controlo remoto afastado de locais com temperatura ou humidade elevadas.
- Não permita que o controlo remoto se molhe nem coloque objectos molhados sobre o mesmo.
- Não desmonte o controlo remoto.

Ligação

Ao ligar uma fonte de sinal ao projector, certifique-se de que:

1. Desliga todos os equipamentos antes de proceder a qualquer ligação.
2. Utiliza os cabos de sinal correctos para cada fonte.
3. Os cabos estão firmemente ligados.

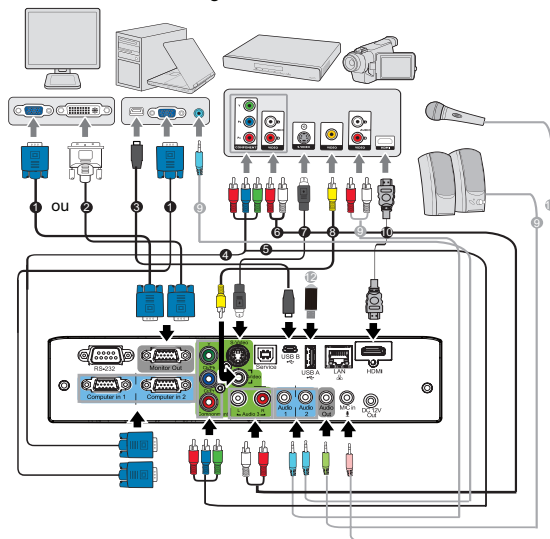

1 Cabo VGA (D-Sub para D-Sub)	7 Cabo S-Video
2 Cabo VGA para DVI-A	8 Cabo de vídeo composto
3 Cabo USB (mini tipo B para tipo A)	9 Cabo de áudio
4 Cabo VGA (D-Sub) para HDTV (RCA)	10 Cabo HDMI
5 Cabo de vídeo componente	11 Cabo de microfone de ficha mini 3,5
6 Cabo de áudio E/D	12 Unidade flash USB



Importante

- Nas ligações ilustradas acima, alguns cabos poderão não ser fornecidos com o projector (consulte [“Conteúdo da embalagem” na página 6](#)). Os cabos encontram-se disponíveis em lojas de electrónica.
- As ilustrações apresentadas acima servem apenas como referência. As fichas de ligação disponíveis na traseira do projector variam de acordo com o modelo.
- Para métodos de ligação detalhados, consulte as páginas [18-22](#).

Ligação a um computador ou monitor

Ligação a um computador

O projector possui duas tomadas de entrada VGA que permitem a ligação a computadores compatíveis com IBM® e Macintosh®. Será necessário utilizar um adaptador Mac para ligar computadores Macintosh.

Para ligar o projector a um computador portátil ou de secretária:

1. Utilize o cabo VGA fornecido e ligue uma extremidade à tomada de saída D-Sub do computador.
2. Ligue a outra extremidade do cabo VGA à tomada de entrada de sinal **Entrada de computador 1** ou **Entrada de computador 2** do projector.
3. Caso deseje utilizar a função de paginação remota, utilize um cabo USB e ligue a extremidade de tipo A à porta USB do computador e a outra extremidade à tomada de **Serviço** do projector. Para mais detalhes, consulte [“Utilização do controlo remoto” na página 14](#).



Importante

- Muitos computadores portáteis não activam as portas de vídeo externas quando são ligados a um projector. Geralmente, para activar e desactivar o monitor externo, pode utilizar-se uma combinação de teclas, como FN + F3, ou a tecla CRT/LCD. Localize, no computador portátil, uma tecla de função designada CRT/LCD ou uma tecla de função com o símbolo de um monitor. Prima FN e a tecla de função em simultâneo. Consulte a documentação do seu computador portátil para saber qual é a combinação de teclas.

Ligação a um monitor

Se pretender acompanhar de perto a sua apresentação num monitor, bem como no ecrã, pode ligar a tomada de saída de sinal **Saída de monitor** do projector a um monitor externo com um cabo VGA, seguindo as instruções indicadas abaixo:

Para ligar o projector a um monitor:

1. Ligue o projector a um computador, tal como descrito na secção [“Ligação a um computador” na página 18](#).
2. Utilize um cabo VGA adequado (apenas é fornecido um cabo) e ligue uma extremidade do cabo à tomada de entrada D-Sub do monitor de vídeo.

Ou, se o seu monitor estiver equipado com uma tomada de entrada DVI, utilize num cabo VGA para DVI-D e ligue a extremidade DVI do cabo à tomada de entrada DVI do monitor de vídeo.

3. Ligue a outra extremidade do cabo à tomada **Saída de monitor** do projector.



Importante

- A tomada **Saída de monitor** funciona apenas quando a ligação ao projector for efectuada através das tomadas **Entrada de computador 1** ou **Entrada de computador 2**.

Ligação a fontes de vídeo

Pode ligar o projector a diversas fontes de vídeo, desde que possuam uma das seguintes tomadas de saída:

- Vídeo componente
- S-Video
- Vídeo (composto)

Basta ligar o projector a uma fonte de vídeo que utilize um dos métodos de ligação referidos acima. No entanto, cada método proporciona um nível diferente de qualidade de vídeo. O método que escolher irá provavelmente depender da disponibilidade de terminais correspondentes, tanto no projector como na fonte de vídeo, conforme descrito abaixo:

Melhor qualidade de vídeo

O método de ligação para a melhor qualidade de vídeo é o Vídeo Componente (não deve ser confundido com Vídeo Composto). Os sintonizadores de TV digital e os leitores de DVD dispõem de uma saída nativa de Vídeo Componente. Por este motivo, se estiver disponível nos seus dispositivos, deve ser este o método de ligação em vez de vídeo (composto).

Consulte "[Ligação a uma fonte de vídeo componente](#)" na página 21 para saber como ligar o projector a um dispositivo de vídeo componente.

Boa qualidade de vídeo

O método S-Video proporciona uma imagem analógica de melhor qualidade do que o Vídeo Composto padrão. Se a sua fonte de vídeo possuir terminais de saída de Vídeo Composto e S-Video, deverá utilizar a opção S-Video.

Consulte "[Ligação a uma fonte S-Video](#)" na página 21 para saber como ligar o projector a um dispositivo S-Video.

Menor qualidade de vídeo

Vídeo Composto é um sinal de vídeo analógico e resulta numa qualidade perfeitamente aceitável, mas não óptima, do seu projector, sendo dos métodos aqui descritos o que dispõe de qualidade de vídeo mais fraca.

Consulte "[Ligação a uma fonte de vídeo composto](#)" na página 22 para saber como ligar o projector a um dispositivo de vídeo composto.

Ligação a uma fonte de vídeo componente

Examine a sua fonte de vídeo para verificar se dispõe de um conjunto de tomadas de saída de Vídeo Componente não utilizadas:

- Em caso afirmativo, continue com este procedimento.
- Caso contrário, deverá definir novamente o método mais adequado para ligar o dispositivo.

Para ligar o projector a uma fonte de vídeo componente:

1. Com um cabo VGA (D-Sub) para HDTV (RCA), um cabo de Vídeo Componente ou um adaptador de ligação Vídeo Componente para VGA (D-Sub) e ligue a extremidade com 3 conectores do tipo RCA às tomadas de saída de Vídeo Componente da fonte de vídeo. Ligue as fichas às tomadas com a cor correspondente; verde com verde, azul com azul e vermelho com vermelho.
2. Se utilizar o cabo VGA (D-Sub) para HDTV (RCA) e o adaptador de ligação Vídeo Componente para VGA (D-Sub), ligue a outra extremidade do cabo (com um conector de tipo D-Sub) à tomada **Entrada de computador 1** ou **Entrada de computador 2** do projector. Se utilizar o cabo de Vídeo Componente, ligue a outra extremidade dos 3 conectores do tipo RCA às tomadas **Y Cb/Pb Cr/Pr** do projector.



Importante

- Se a imagem de vídeo seleccionada não for exibida depois do projector estar ligado e da fonte de vídeo correcta estar seleccionada, certifique-se que o dispositivo de fonte de vídeo está ligado e a funcionar correctamente. Verifique, também, se os cabos de sinal estão correctamente ligados.



■ Adaptador RGB para componente (ViewSonic P/N: J2552-0212-00)

Ligação a uma fonte S-Video

Examine a sua fonte de vídeo para verificar se dispõe de uma tomada de saída S-Video não utilizada:

- Em caso afirmativo, continue com este procedimento.
- Caso contrário, deverá definir novamente o método mais adequado para ligar o dispositivo.

Para ligar o projector a uma fonte S-Video:

1. Utilize um cabo S-Video e ligue uma extremidade à saída S-Video da fonte de vídeo.
2. Ligue a outra extremidade do cabo S-Video à tomada **S-Video** do projector.



Importante

- Se a imagem de vídeo seleccionada não for exibida depois do projector estar ligado e da fonte de vídeo correcta estar seleccionada, certifique-se que o dispositivo de fonte de vídeo está ligado e a funcionar correctamente. Verifique, também, se os cabos de sinal estão correctamente ligados.
- Se já tiver efectuado uma ligação de Vídeo Componente entre o projector e esta fonte S-Vídeo utilizando as ligações de Vídeo Componente, não é necessário fazer a ligação a este dispositivo utilizando uma ligação S-Vídeo, uma vez que é uma ligação desnecessária com uma qualidade de imagem inferior. Para mais detalhes, consulte "[Ligação a fontes de vídeo](#)" na [página 20](#).

Ligação a uma fonte de vídeo composto

Examine a sua fonte de vídeo para verificar se dispõe de um conjunto de tomadas de saída de Vídeo Composto não utilizadas:

- Em caso afirmativo, continue com este procedimento.
- Caso contrário, deverá definir novamente o método mais adequado para ligar o dispositivo.

Para ligar o projector a uma fonte de vídeo composto:

1. Utilize um cabo de vídeo e ligue uma extremidade à saída de Vídeo Composto da fonte de vídeo.
2. Ligue a outra extremidade do cabo vídeo à tomada **Vídeo** do projector.



Importante

- Se a imagem de vídeo seleccionada não for exibida depois do projector estar ligado e da fonte de vídeo correcta estar seleccionada, certifique-se que o dispositivo de fonte de vídeo está ligado e a funcionar correctamente. Verifique, também, se os cabos de sinal estão correctamente ligados.
- Apenas precisará de recorrer a uma ligação de Vídeo Composto neste dispositivo se as entradas de Vídeo Componente e S-Vídeo não estiverem disponíveis. Para mais detalhes, consulte "[Ligação a fontes de vídeo](#)" na [página 20](#).

Acerca da entrada do microfone

- Se deseja usar um microfone, ligue um microfone com cabo de tomada mini de 3,5 mm ao projector.
- Pode usar um microfone sem fios desde que esteja ligado um módulo sem fios à tomada de entrada do microfone e funciona bem com os dispositivos associados. Para garantir um uso de qualidade do microfone sem fios, recomenda-se que o seu microfone esteja conforme às especificações listadas na seguinte tabela.

Sinal	Parâmetro	Min	Tipo	Máx	
Microfone	Princípio de transdução				Dinâmico
	Impedância	300		1K	ohm
	Resposta de frequência	600		16K	Hz

Utilização

Ligar/Desligar o projector

Ligar o projector:



1. Retire a tampa da lente do projector.
2. Termine as ligações do cabo de alimentação AC e do(s) cabo(s) de sinal periférico.
3. Prima  para ligar o projector.
O projector demora cerca de um minuto a aquecer.
4. Ligue o dispositivo de fonte de vídeo (computador, portátil, DVD, etc.). O projector detecta automaticamente o dispositivo.
 - Se ligar vários dispositivos ao projector em simultâneo, prima o botão **FONTE** no projector para seleccionar o sinal desejado ou prima o botão do sinal desejado no controlo remoto.



Aviso

- Retire a tampa da lente antes de ligar o projector.
- Nunca olhe directamente para a lente quando a lâmpada estiver ligada. Isso poderá provocar danos na sua visão.
- Este ponto focal gera altas temperaturas. Não coloque qualquer objecto junto a este ponto para evitar o risco de incêndio.

Desligar o projector:

1. Prima  para desligar a lâmpada do projector. Será exibida a mensagem "Desligar?" no ecrã.
2. Prima novamente  para confirmar.
 - Quando o LED de Energia começar a piscar, o projector entrará em modo de espera.
3. Desligue o cabo de alimentação AC da tomada eléctrica e do projector.
4. Não ligue o projector imediatamente após o ter desligado.

Ajustar a altura do projector

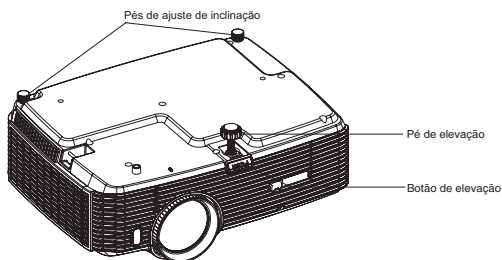

O projector está equipado com um pé de elevação para ajustar a altura da imagem. Para elevar ou baixar a imagem:

1. Para elevar ou baixar a imagem, prima o botão de elevação e eleve ou baixe a parte frontal do projector. Liberte o botão para fixar o ajuste.
2. Para nivelar a imagem no ecrã, rode os pés de ajuste de inclinação para regular a altura com precisão.

NOTA

- *Para evitar danos no projector, certifique-se que o pé de elevação e o pés de ajuste de inclinação se encontram totalmente retraídos antes de colocar o projector no seu estojo de transporte.*

Ajustar a focagem e zoom do projector

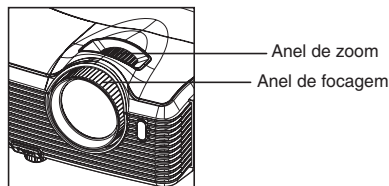

1. Efectue a focagem da imagem rodando o anel de focagem. Recomendamos que utilize uma imagem fixa para efectuar a focagem.
2. Ajuste o tamanho da imagem rodando o anel de zoom.

Ajustar o tamanho da imagem de projecção

Consulte o gráfico e a tabela abaixo para determinar o tamanho do ecrã e a distância da projecção.

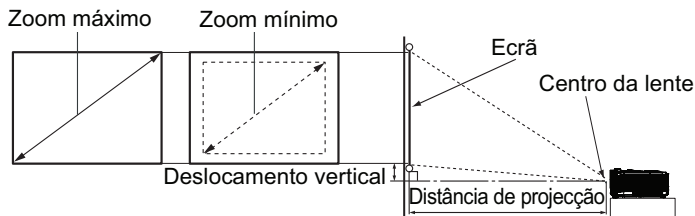

Tamanho do ecrã Diagonal [polegadas (cm)]	Ecrã 4 : 3			
	Distância de projecção [polegadas (m)]		Altura da imagem [polegadas (cm)]	Deslocamento vertical [polegadas (cm)]
	(zoom mín.)	(zoom máx.)		
30 (76)	33 (0,85)	52 (1,32)	18 (46)	2,7 (6,9)
40 (102)	45 (1,14)	70 (1,78)	24 (61)	3,6 (9,2)
50 (127)	57 (1,44)	88 (2,23)	30 (76)	4,5 (11,5)
60 (152)	69 (1,74)	106 (2,69)	36 (91)	5,4 (13,8)
80 (203)	92 (2,34)	142 (3,60)	48 (122)	7,2 (18,4)
100 (254)	116 (2,94)	178 (4,51)	60 (152)	9,1 (23,0)
120 (305)	139 (3,54)	214 (5,43)	72 (183)	10,9 (27,6)
150 (381)	175 (4,44)	268 (6,80)	90 (229)	13,6 (34,5)
200 (508)	234 (5,93)	357 (9,08)	120 (305)	18,1 (46,0)
220 (559)	257 (6,53)	393 (9,99)	132 (335)	19,9 (50,6)
250 (635)	292 (7,43)	447 (11,36)	150 (381)	22,6 (57,5)
300 (762)	351 (8,93)	537 (13,64)	180 (457)	27,2 (69,0)

NOTA

- Coloque o projector na posição horizontal; outras posições poderão originar o aumento da temperatura e danificar o projector.
- Mantenha uma distância igual ou superior a 30 cm entre as partes laterais do projector.
- Não utilize o projector em ambientes com fumo. Os resíduos de fumo poderão acumular-se em componentes críticos afectando o projector ou o seu desempenho.
- Consulte o seu revendedor para a realização de instalações especiais, tais como a suspensão no tecto.

Existe uma tolerância de 3% entre estes números, devido às variações dos componentes ópticos. Recomenda-se que, no caso de pretender instalar permanentemente o projector, teste previamente o tamanho e distância de projecção utilizando o projector no local onde vai ser instalado, para permitir ter em conta as características ópticas do projector. Isto ajudará a determinar a posição exacta de montagem, para que seja a mais adequada para o local de instalação.

Bloquear os botões de controlo

Com os botões de controlo do projector bloqueados, pode impedir que as definições do projector sejam acidentalmente alteradas (por crianças, por exemplo). Quando o **Bloqueio dos botões do painel** estiver activado, os botões de controlo do projector não funcionarão, com excepção do botão  **Energia**.

1. Mantenha premido durante 3 segundos o botão  no projector ou no controlo remoto.

Para desactivar o bloqueio dos botões do painel, mantenha premido o botão  no projector durante 3 segundos.

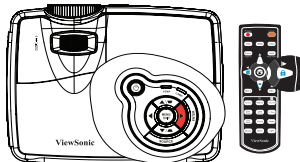



Importante

- Os botões do controlo remoto poderão continuar a ser utilizados quando o bloqueio dos botões do painel estiver activado.
- Se premir o botão  **Energia** para desligar o projector sem desactivar o bloqueio dos botões do painel, os botões do projector continuarão bloqueados da próxima vez que o ligar.

Criar o seu próprio ecrã inicial

Além de poder escolher o ecrã inicial do projector a partir dos ecrãs predefinidos, logótipo ViewSonic ou Utilizador, pode criar o seu próprio ecrã inicial que será projectado a partir do seu computador ou fonte de vídeo.

1. Prima o botão **MENU/SAIR** no projector ou **Menu** no controlo remoto e depois prima   até realçar o menu **Opção**.
2. Prima  para realçar **Ecrã inicial** e prima **CONFIRMAR** no projector ou **Confirmar** no controlo remoto.
3. Selecciona **Captura de ecrã**. Prima **CONFIRMAR** no projector ou **Confirmar** no controlo remoto.
4. A mensagem '**Captura de ecrã em curso**' será exibida enquanto o projector estiver a processar a imagem. Aguarde.
5. Se a acção for concluída com sucesso, será exibida a mensagem '**Captura de ecrã bem sucedida**' no ecrã. A imagem capturada será guardada como **Utilizador**.
6. Para que a imagem capturada seja exibida como ecrã inicial, defina a opção **Utilizador** no menu **Opção > Ecrã inicial > Ecrã inicial > Utilizador** e reinicie o projector.

No caso improvável de falha na captura, altere a sua imagem.

Definir o temporizador de apresentação

O temporizador de apresentação pode indicar o tempo de apresentação no ecrã para o ajudar a gerir melhor o tempo quando estiver a fazer uma apresentação. Siga estes passos para utilizar esta função:

1. Aceda ao menu **Configuração > Temporizador de apresentação** e prima o botão **CONFIRMAR** para apresentar a página do **Temporizador de apresentação**.
2. Realce **Período do temporizador** e escolha o período do temporizador premindo **◀/▶**. O tempo pode ser definido de 1 a 240 minutos em incrementos de 1 minuto.



Importante

■ Se o temporizador já estiver ligado, este será reiniciado sempre que o Período do temporizador for repostos.

3. Prima **▼** para realçar **Exibição do temporizador** e escolha se deseja exibir o temporizador no ecrã premindo **◀/▶**.

Seleção	Descrição
Sempre	Exibe o temporizador no ecrã durante o tempo de apresentação.
1 min/2 min/3 min	Exibe o temporizador no ecrã nos últimos 1/2/3 minuto(s).
Nunca	Oculto o temporizador durante o tempo de apresentação.

4. Prima **▼** para realçar a opção **Posição do temporizador** e defina a posição do temporizador premindo **◀/▶**.
Superior esquerdo → Inferior esquerdo → Superior direito → Inferior direito
5. Prima **▼** para realçar **Método de contagem do temporizador** e seleccione o método de contagem desejado premindo **◀/▶**.

Seleção	Descrição
Contagem crescente	Inicia em 0 até ao tempo predefinido.
Contagem decrescente	Conta de forma decrescente desde o tempo predefinido até 0.

6. Para activar o temporizador de apresentação, seleccione **Temporizador de apresentação** e prima **◀/▶** para seleccionar **Ligar** e prima **CONFIRMAR** no projector ou **Confirmar** no controlo remoto.

Para cancelar o temporizador, efectue os passos seguintes:

1. Aceda ao menu **Configuração > Temporizador de apresentação > Temporizador de apresentação** e realce a opção **Desligar**.

Utilização do menu

O projector possui menus de exibição no ecrã multi-idioma que lhe permitem efectuar ajustes na imagem e alterar diversas definições.

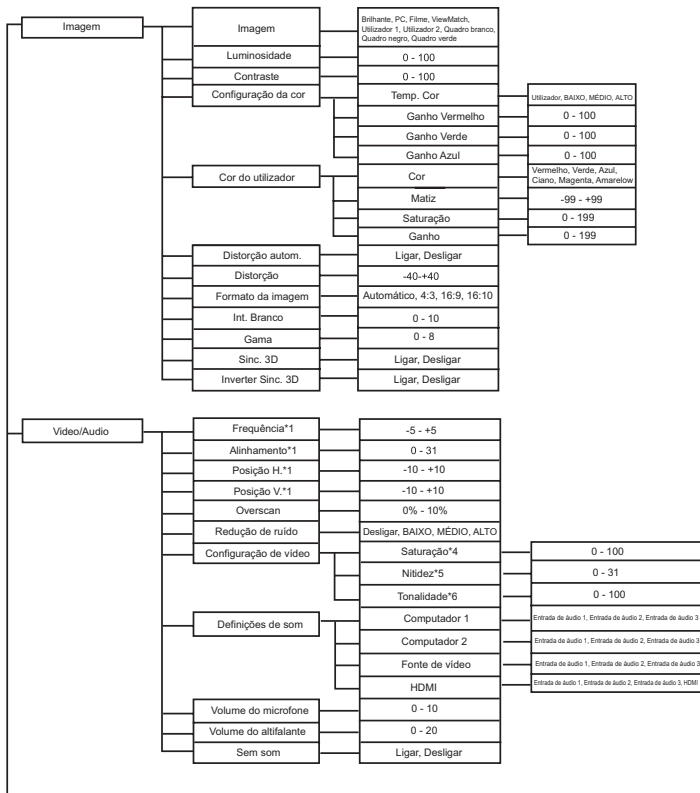

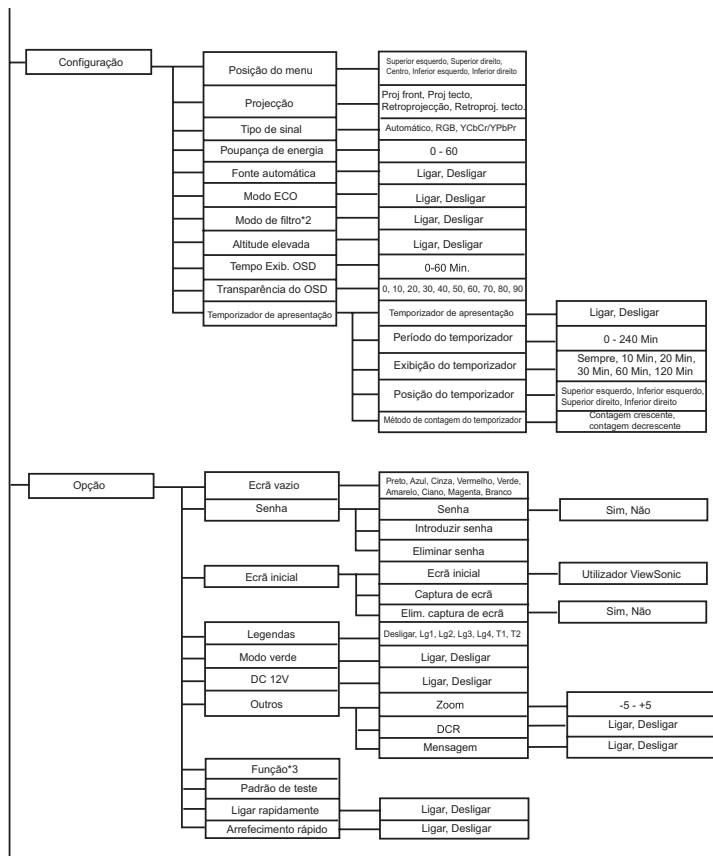

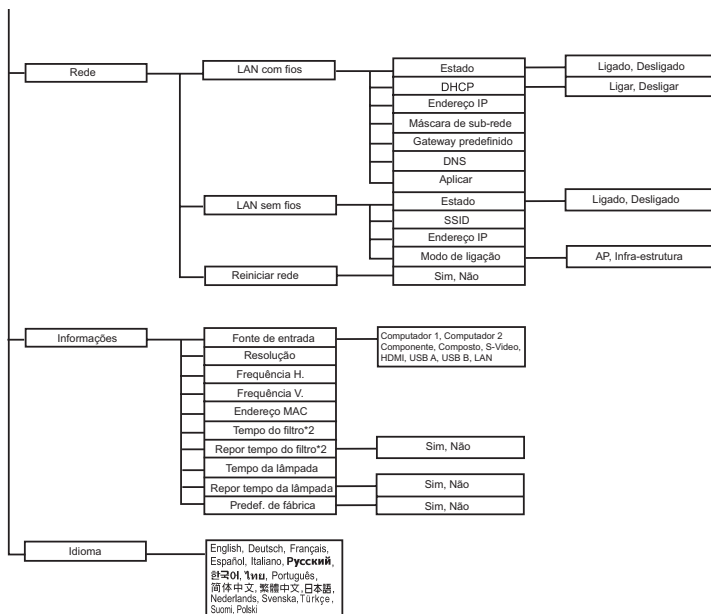

- *1 O intervalo de ajuste e a predefinição variam de acordo com o tipo de sinal.
- *2 Esta função está disponível apenas quando estiver instalada uma tampa de filtro opcional no projector.
- *3A lista de Funções seleccionáveis inclui Luminosidade, Contraste, Saturação, Configuração da cor > Gama, Overscan, Redução de ruído, Definições de som, Volume do microfone, Volume do altifalante, Sem som, Distorsão, Formato da imagem, Projecção, Poupança de energia, Modo ECO, Modo de filtro, Posição do menu, Transparência do OSD, Legendas, Mensagem, Zoom, DCR e Padrão de teste.
- *4 A Saturação é suportada nos modos Componente, Vídeo e S-Video.
- *5 A Nitidez é suportada nos modos HDMI, Componente, Vídeo e S-Video.
- *6 A Tonalidade é suportada nos modos Componente, Vídeo e S-Video.

Como utilizar

1. Prima o botão **MENU** no projector ou **Menu** no controlo remoto para abrir o menu OSD.
2. Quando o menu OSD for exibido, utilize ◀/▶ para seleccionar qualquer opção no menu principal.
3. Depois de seleccionar o item desejado no menu principal, prima ▼ para seleccionar ajuste da opção.
4. Utilize ▲/ ▼ para seleccionar o item desejado e ajuste as definições com ◀/ ▶.
5. Prima o botão **MENU** no projector ou **Menu** no controlo remoto para voltar ao menu principal.
6. Para sair do menu OSD, prima novamente o botão **MENU** no projector ou **Menu** no controlo remoto. O menu OSD fechará e o projector guardará automaticamente as novas definições.

Imagem

Imagem

Existem muitas predefinições optimizadas para vários tipos de imagens.

- **Brilhante** : Para um ambiente com muita luminosidade.
- **PC** : Para computador ou portátil.
- **Filme** : Para cinema em casa.
- **ViewMatch** : Para precisão de cor.
- **Utilizador 1** : Memoriza as definições do utilizador 1.
- **Utilizador 2** : Memoriza as definições do utilizador 2.
- **Quadro branco** : Para tipo de ecrã de projecção branco.
- **Quadro negro** : Para tipo de ecrã de projecção negro.
- **Quadro verde** : Para tipo de ecrã de projecção verde.

Luminosidade

Aumentar ou diminuir o brilho da imagem.

Contraste

Definir a diferença entre áreas claras e áreas escuras.

Configuração da cor

Ajustar a temperatura da cor. Com uma temperatura mais elevada o ecrã parece mais frio; com temperatura mais baixa, o ecrã parece mais quente. Se seleccionar “Utilizador”, poderá alterar a intensidade de cada uma das 3 cores (Vermelho, Verde, Azul) para personalizar a temperatura da cor do utilizador.

Cor do utilizador

A Cor do utilizador oferece seis conjuntos (RGBMY) de cores para ajustar. Ao seleccionar cada cor, poderá ajustar independentemente o seu intervalo e saturação de acordo com a sua preferência.

Distorção autom.

Corrigir automaticamente as imagens distorcidas resultantes de uma projecção inclinada.

Corrigir manualmente as imagens distorcidas resultantes de uma projecção inclinada.

- Ao ajustar a Distorção, a Distorção autom. será automaticamente definida como “Desligar”.

Formato da imagem

Seleccionar como a imagem se ajusta no ecrã:

- Automático: Dimensiona proporcionalmente a imagem para se adaptar à resolução nativa do projector relativamente à largura horizontal ou vertical.
- 4:3 : Dimensiona uma imagem, de forma a que seja apresentada no centro do ecrã, no formato 4:3.
- 16:9 : Dimensiona uma imagem, de forma a que seja apresentada no centro do ecrã, no formato 16:9.
- 16:10 : Dimensiona uma imagem, de forma a que seja apresentada no centro do ecrã, no formato 16:10.

Int. Branco

Aumentar o brilho das áreas brancas.

Gama

Modificar a visualização de cenários escuros. Com um valor de gama mais elevada, os cenários mais escuros ficarão mais claros.

Sinc. 3D (apenas para TI 3D DLP-LINK)

- Ligar: Activar a função 3D.
- Desligar: Desactivar a função 3D

Inverter Sinc. 3D

- Ligar: Inverter o conteúdo das imagens esquerda e direita.
- Desligar: Conteúdo da imagem predefinida.

Quando a função Sinc. 3D está ligada:

- O nível de luminosidade da imagem projectada diminuirá.
- O Modo de Cor não pode ser ajustado.
- O Distorção apenas pode ser ajustada dentro de graus limitados.
- O Zoom pode apenas amplificar imagens em tamanhos limitados.

Vídeo/Áudio

Frequência

Ajustar o sincronismo do projector em relação ao computador.

Alinhamento

Ajustar a fase do projector em relação ao computador.

Posição H. (Posição horizontal)

Ajustar a imagem para a esquerda ou para a direita dentro da área de projecção.

Posição V. (Posição vertical)

Ajustar a imagem para cima ou para baixo dentro da área de projecção.

Overscan

Remover ruído à volta da imagem.

Redução de ruído

Reduzir ruído temporal e/ou espacial da imagem.

Configuração de vídeo

Permite-lhe aceder ao menu de Configuração de vídeo.

- **Saturação:** Ajustar uma imagem de vídeo de preto e branco até totalmente saturada de cor.
- **Nitidez:** Tornar a imagem mais nítida ou mais suave.
- **Tonalidade:** Mudar as cores em direcção ao vermelho ou verde.

Definições de som

Permite-lhe aceder ao menu de Definições de som.

- **Computador 1:** Seleccionar a entrada de áudio para o sinal de Entrada de computador 1.
 - Quando a Entrada de áudio 1 estiver activada, as Entradas de áudio 2 e 3 serão automaticamente desactivadas.
- **Computador 2:** Seleccionar a entrada de áudio para o sinal de Entrada de computador 2.
 - Quando a Entrada de áudio 2 estiver activada, as Entradas de áudio 1 e 3 serão automaticamente desactivadas.
- **Fonte de vídeo:** Seleccionar a entrada de áudio para a fonte de vídeo.
 - Quando a Entrada de áudio 3 estiver activada, as Entradas de áudio 1 e 2 serão automaticamente desactivadas.
- **HDMI:** Seleccionar a entrada de áudio para o sinal HDMI.
 - Quando a entrada HDMI estiver activada, as Entradas de áudio 1, 2 e 3 serão automaticamente desactivadas.

Volume do microfone

Ajustar o nível de volume do microfone.

Volume do altifalante

Ajustar o nível de volume do projector.

Sem som

Interromper temporariamente o som.

Configuração

Posição do menu

Escolher a localização do menu no ecrã.

Projectção

Ajustar a imagem para coincidir com a orientação do projector: vertical ou invertido, à frente ou atrás do ecrã. Inverter ou reverter a imagem correspondentemente.

Tipo de sinal

Especificar a fonte do terminal Entrada de computador 1/Entrada de computador 2 que deseja projectar.

- **Automático** : Detectar automaticamente o tipo de sinal de entrada dos

terminais Entrada de computador 1 e Entrada de computador 2.

- RGB : Para sinal VGA
- YCbCr/YPbPr : Para sinal componente

Poupança de energia

Se a fonte de entrada de sinal não for detectada e não for executada nenhuma operação durante um determinado período de tempo, o projector irá desligar-se automaticamente.

Fonte automática

Procurar automaticamente todas as fontes de entrada de sinal.

Modo ECO

Utilize esta função para diminuir a luz da lâmpada do projector, o que irá diminuir o consumo de energia e aumentar a vida útil da lâmpada.

- Esta função não estará disponível quando a função DCR estiver activada.

Modo de filtro

Utilize esta função para activar o modo de filtro depois de instalar uma tampa de filtro opcional no projector.

Altitude elevada

Utilize esta função para permitir que as ventoinhas funcionem continuamente à velocidade máxima para atingir o apropriado arrefecimento de altitude elevada do projector.

Tempo Exib. OSD

Duração da exibição do menu OSD (contagem em segundos, iniciada no estado inactivo).

Transparência do OSD

Seleccionar para alterar o nível de transparência do fundo do menu OSD.

Temporizador de apresentação

Lembrar o apresentador que terá de terminar a apresentação dentro de um determinado tempo.

- Temporizador de apresentação: Para activar ou desactivar o temporizador de apresentação.
- Período do temporizador: Definir um período de tempo preferido para a apresentação.
- Exibição do temporizador: Definir a exibição do temporizador no ecrã.
- Posição do temporizador: Definir a posição de exibição do temporizador no ecrã.
- Método de contagem do temporizador: Definir o método de contagem do temporizador.

Opção

Ecrã vazio

Colocar o ecrã temporariamente sem imagem e seleccionar a cor do ecrã quando esta função for activada.

Senha

Definir ou eliminar a senha. Quando a função de senha estiver activada, será necessário introduzir a senha predefinida para projectar a imagem quando o projector for ligado.

Ecrã inicial

Permite-lhe aceder ao menu Ecrã inicial.

- Ecrã inicial: Seleccionar o ecrã inicial quando o projector for ligado ou quando não existir entrada de sinal. "Utilizador" é o ecrã capturado pelo utilizador.
- Captura de ecrã: Capturar o ecrã de projecção actual para definir como ecrã inicial.
- Elim. captura de ecrã: Eliminar o ecrã de projecção capturado.

Legendas

Activar ou desactivar as legendas seleccionando Lg1 (legendas 1, o canal mais comum), Lg2, Lg3, Lg4, T1, T2, ou Desligar.

Modo verde

Active esta função quando o consumo de energia for inferior a 1W.

DC 12V

1. Quando o Modo Ecológico estiver desactivado e o projector estiver em modo de espera, poderá activar ou desactivar a activação de dispositivos externos, como ecrãs anelétricos.
2. Quando o Modo Ecológico estiver activado e o projector estiver em modo de espera, a saída DC 12V não activará o ecrã independentemente de estar ou não activada.
3. Quando o projector estiver em modo de projecção normal, a saída DC 12V activará sempre o ecrã independentemente de estar ou não activada.

Outros

Permite-lhe aceder ao menu Outros.

- Zoom: Aumentar e diminuir o zoom nas imagens.
- DCR (Taxa de contraste dinâmico): A activação de DCR irá aumentar a taxa de contraste escurecendo os cenários mais escuros. A desactivação de DCR irá retomar o normal desempenho do contraste. A função de DCR terá impacto na vida útil da lâmpada e no ruído produzido pelo sistema.
- Mensagem: Activar ou desactivar a caixa de mensagem no canto inferior direito do ecrã.

Função

Permitir que o utilizador defina um botão de atalho no controlo remoto para seleccionar um item de função do menu OSD.

Padrão de teste

Exibir o padrão de teste incorporado.

Ligar rapidamente

- Ligado: O projector irá ligar em 3 segundos.

- Desligado: O projector irá ligar seguindo o procedimento normal de arranque.

Arrefecimento rápido

- Ligado: O projector irá encerrar imediatamente sem arrefecer.
- Desligado: O projector irá encerrar seguindo o procedimento normal de arrefecimento.

Rede

LAN com fios

Permite-lhe aceder ao menu de definições da LAN com fios.

- Estado: Exibir o estado do projector.
- DHCP: Abreviatura de Protocolo de Configuração Dinâmica de Anfitrião. Este protocolo atribui automaticamente Endereços IP aos dispositivos de rede.
 - Quando o protocolo “DHCP” está definido para “Ligado”, demorará algum tempo a obter o endereço IP do servidor DHCP.
 - Quando o protocolo “DHCP” está definido para “Desligado”, o utilizador deverá definir manualmente o endereço IP.
- Endereço IP: Endereço numérico para identificar os computadores da rede. Esta função apenas pode ser utilizada quando o protocolo DHCP estiver definido para Desligado.
 - O endereço IP é o número que identifica este projector na rede. Desligado poderão existir dois dispositivos com o mesmo Endereço IP na mesma rede.
 - O Endereço IP “0.0.0.0” não é permitido.
- Máscara de sub-rede: Um valor numérico para definir o número de bits utilizados para um endereço de rede de uma rede dividida (ou sub-rede) num Endereço IP. Esta função apenas pode ser utilizada quando o protocolo DHCP estiver definido para Desligado.
 - A Máscara de sub-rede “0.0.0.0” não é permitida.
- Gateway predefinido: Um servidor (ou router) para comunicar através de redes (sub-redes) que estão divididas pela Máscara de sub-rede. Esta função apenas pode ser utilizada quando o protocolo DHCP estiver definido para Desligado.
- DNS: Configure o endereço do servidor de DNS quando o protocolo DHCP estiver desactivado.
- Aplicar: Guardar e executar as definições de LAN com fios.

LAN sem fios

Permite-lhe aceder ao menu de definições da LAN sem fios.

- Estado: Exibir o estado do projector.
- SSID: Exibir a informação de SSID do projector.
- Endereço IP: Endereço numérico para identificar os computadores da rede. Esta função apenas pode ser utilizada quando o protocolo DHCP estiver definido para Não.

Reiniciar rede

Restaurar as configurações de rede para o padrão.

A senha para administrador da Web e vsPresenter serão restauradas para o padrão "admin".

Informações

Fonte de entrada

Exibir a fonte de entrada actual.

Resolução

Exibir a resolução da fonte de entrada actual.

Frequência H.

Exibir a frequência horizontal da imagem actual.

Frequência V.

Exibir a frequência vertical da imagem actual.

Endereço MAC

Abreviatura de Endereço de Controlo de Acesso a Suportes. O Endereço MAC é um número de ID exclusivo atribuído a cada placa de rede.

Tempo do filtro

Exibir o tempo decorrido de utilização do filtro (em horas).

- Quando o Modo de filtro estiver activado, o Tempo do filtro será também activado automaticamente.

Repor tempo do filtro

Repor o tempo do filtro para 0 horas.

Tempo da lâmpada

Exibir o tempo decorrido de utilização da lâmpada (em horas).

Repor tempo da lâmpada

Repor o tempo da lâmpada para 0 horas.

Predef. de fábrica

Repor as predefinições de fábrica.

As definições seguintes não são repostas: Endereço MAC, Idioma, Projecção, Altitude elevada, Modo de filtro, Senha, Tempo da lâmpada, Tempo do filtro, Distorção autom., Distorção.

Idioma

Seleccionar o idioma utilizado pelo menu no ecrã.

Controlar o projector através de um ambiente LAN

Pode gerir e controlar o projector a partir de um ou mais computadores remotos se estes estiverem correctamente ligados à mesma rede local.

Ligação com fios

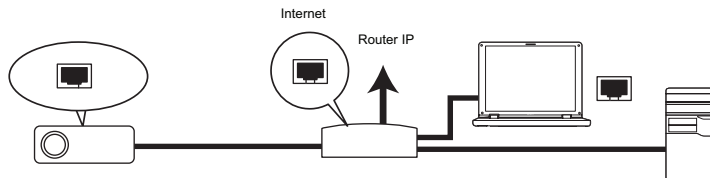

Se estiver num ambiente DHCP:

1. Utilize um cabo RJ45 e ligue uma extremidade à ficha de entrada LAN RJ45 do projector e a outra extremidade à porta RJ45 da sua Ethernet ou router.
2. Prima o botão **MENU/SAIR** no projector ou **Menu** no controlo remoto e depois prima **◀/▶** até realçar o menu **Rede**.
3. Realce a opção **LAN com fios** e prima **Confirmar** no projector ou **Confirmar** no controlo remoto.
4. Certifique-se de que o **Estado** está **Ligar**.
5. Prima **▼** para realçar **DHCP** e prima **◀/▶** para seleccionar **Ligar**.
6. Prima **▼** para realçar **Aplicar** e prima **CONFIRMAR** no projector ou **CONFIRMAR** no controlo remoto.
7. Aguarde cerca de 15 - 20 segundos e depois aceda novamente à página LAN com fios. Serão apresentadas as definições de **Endereço IP**, **Máscara de sub-rede**, **Gateway predefinido** e **DNS**. Anote o endereço IP apresentado na linha **Endereço IP**.



Importante

- Se o Endereço IP do projector continuar a não ser exibido, contacte o seu administrador de rede.
- Se os cabos RJ45 não estiverem correctamente ligados, as definições de Endereço IP, Máscara de sub-rede, Gateway predefinido e DNS apresentarão o endereço 0.0.0.0. Certifique-se de que os cabos se encontram devidamente ligados e execute novamente os procedimentos indicados acima.
- Se deseja ligar o projector no modo de espera, certifique-se de que selecciona RJ45 e obtém as informações de Endereço IP, Máscara de sub-rede, Gateway predefinido e DNS depois de ligar o projector.

Se estiver num ambiente não DHCP:

1. Repita os passos 1-4 indicados acima.
2. Prima **▼** para realçar **DHCP** e prima **◀/▶** para seleccionar **Desligar**.

3. Contacte o seu administrador de rede para obter informações acerca das definições de Endereço IP, Máscara de sub-rede, Gateway predefinido e DNS.
4. Prima ▼ para seleccionar o item que deseja modificar e prima **CONFIRMAR** no projector ou **Confirmar** no controlo remoto.
5. Prima ◀/▶ para deslocar o cursor e depois introduza o valor.
6. Para guardar as definições, prima **CONFIRMAR** no projector ou **Confirmar** no controlo remoto. Se não deseja guardar as definições, prima **MENU/SAIR** no projector ou **Menu** no controlo remoto.
7. Prima ▼ para realçar **Aplicar** e prima **CONFIRMAR** no projector ou **Confirmar** no controlo remoto.



Importante

- Se os cabos RJ45 não estiverem correctamente ligados, as definições de Endereço IP, Máscara de sub-rede, Gateway predefinido e DNS apresentarão o endereço 0.0.0.0. Certifique-se de que os cabos se encontram devidamente ligados e execute novamente os procedimentos indicados acima.
- Se deseja ligar o projector no modo de espera, certifique-se de que selecciona RJ45 e obtém as informações de Endereço IP, Máscara de sub-rede, Gateway predefinido e DNS depois de ligar o projector.

Ligação sem fios

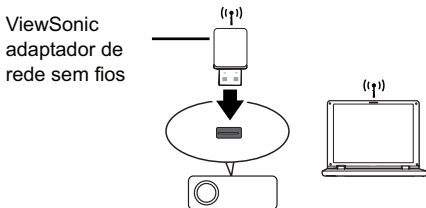

Para ligar ao projector sem fios, deverá ligar um adaptador de rede sem fios ViewSonic (opcional) ao conector USB Tipo A do projector e depois deverá efectuar alguns passos de configuração no OSD.

1. Certifique-se de que o projector se encontra ligado.
2. Prima o botão **MENU/SAIR** no projector ou **Menu** no controlo remoto e depois prima **◀/▶** até realçar o menu **Rede**.
3. Realce a opção **LAN sem fios** e prima **Confirmar** no projector ou **Confirmar** no controlo remoto.
4. Certifique-se de que o **Estado** está **Ligar**.
5. Certifique-se de que a informação de **SSID** é exibido.
6. No modo **AP**, é necessário utilizar o utilitário de ligação sem fios do seu computador para procurar o SSID do projector e ligar ao mesmo. Em seguida, poderá procurar o projector com o vsPresenter. Para utilizar o modo **Infra-estrutura**, deverá ligar o computador e o projector ao mesmo router AP e efectuar as ligações com o mesmo endereço IP.

Sobre os modos AP e Infra-estrutura

No modo AP, precisa de usar a ligação sem fios do seu computador para procurar pelo SSID do projector e estabelecer a ligação. Pode, posteriormente, procurar pelo projector com vsPresenter.

No modo Infra-estrutura deverá ligar o seu computador e projector ao mesmo router AP e realizar as ligações com o endereço IP.

O diagrama seguinte descreve como aceder à Internet nos modos AP e Infra-estrutura.

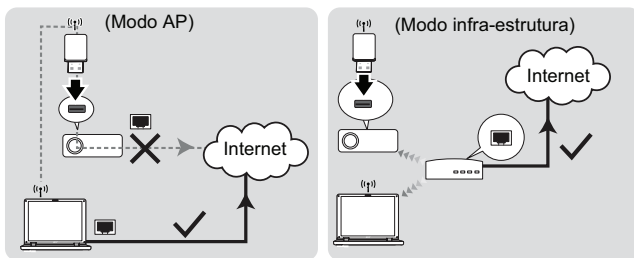

Importante

- Se necessitar de mais informações acerca dos modos AP e infra-estrutura, consulte manuais para routers sem fios disponíveis geralmente em lojas de artigos de informática.

Controlar o projector através de um navegador Web

Quando tiver o endereço IP correcto do projector e o mesmo se encontrar ligado ou em modo de espera, pode utilizar qualquer computador na mesma rede local para controlar o projector.



Importante

- Se utilizar Microsoft Internet Explorer, certifique-se de que utiliza a versão 7.0 ou superior.
 - As capturas de ecrã incluídas neste manual servem apenas como referência e poderão ser diferentes dos ecrãs reais.
1. Introduza o endereço do projector na barra de endereço do seu navegador e prima Enter.



2. Será apresentada a página principal do sistema de controlo ViewSonic.

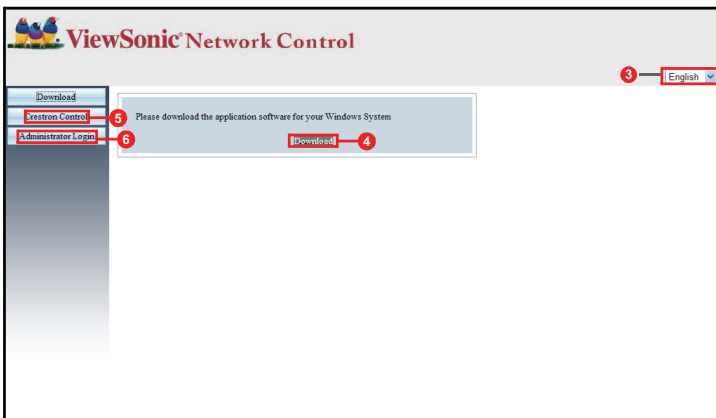

3. Para alterar o idioma das páginas Web, clique na seta para baixo para exibir uma lista pendente e seleccione o idioma desejado.
4. Para transferir o vsPresenter, clique em Download (Transferir). Para mais detalhes, consulte [“Exibir imagens através do vsPresenter”](#) na página 51.
5. A página Crestron (eControl) exhibe a interface de utilizador Crestron eControl. Para mais detalhes, consulte [“Sobre o controlo Crestron”](#) na página 46.

6. Para ter acesso à página de Admin (Administração), precisará de introduzir uma palavra-passe. A palavra-passe predefinida é "admin".

ViewSonic Network Control

Logout

System Status	Model Name	Prod100
General Setup	Version	
Picture Setup	Firmware Version	PWSCB7_04.12b
Image Setup	LAN Status	
Alert Setup	IP Address	10.60.8.52
Mail Setup	Subnet Mask	255.255.255.0
Network Setup	Default Gateway	10.60.8.254
Reset to Default	Wireless MAC Address	00:26:47:00:02:84
	Wireless Status	
	SSID	Wireless LAN Invalíd
	ESSID	Wireless LAN Invalíd
	Channel	Wireless LAN Invalíd
	IP address	Wireless LAN Invalíd
	Subnet mask	Wireless LAN Invalíd
	Default gateway	Wireless LAN Invalíd
	Wireless MAC Address	Wireless LAN Invalíd

- System Status (Estado do sistema): Exibe as informações do sistema.
- General Setup (Configuração geral): Permite-lhe alterar a palavra-passe para a página de Admin (Administração).
- Picture Setup/Image Setup (Configuração da imagem): Oferece alguns itens do menu OSD para ajustar as imagens projectadas.
- Alert Setup (Configuração de alerta)/Mail Setup (Configuração de correio): Permite-lhe configurar o servidor de correio e enviar mensagens de erro do sistema para o seu administrador de rede.
- Network Setup (Configuração da rede): Disponibiliza definições de rede com e sem fios.
- Presenter Setup (Configuração do apresentador): Permite-lhe alterar as palavras-passe do Administrador e Utilizador para o controlo Web.
- Reset to Default (Repor as predefinições): Permite-lhe restaurar as predefinições do dispositivo.

Sobre o controlo Crestron

A página Crestron (eControl) apresenta a interface do utilizador Crestron eControl. A página eControl oferece vários botões virtuais para controlar o projector ou ajustar as imagens projectadas.

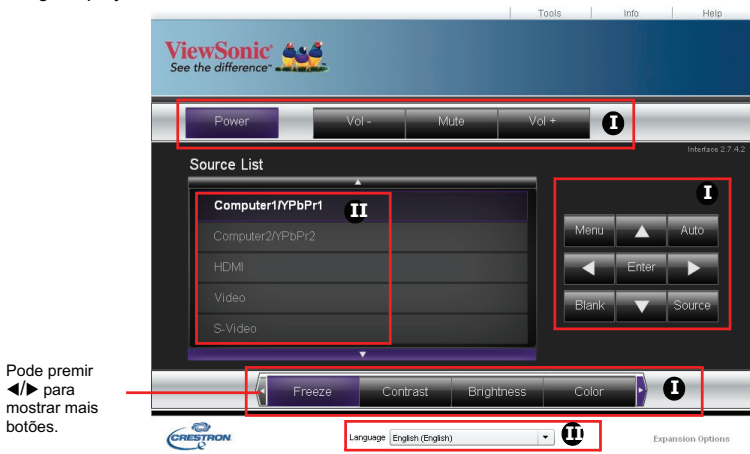

Pode premir para mostrar mais botões.

- Estes botões funcionam do mesmo modo que os botões nos menus OSD ou no controlo remoto.
- Para mudar entra sinais de entrada, clique no sinal desejado.
- Para alterar o idioma da página Crestron, clique na seta para baixo para exibir uma lista pendente e seleccione o idioma desejado.



Importante

- O botão de Menu também pode ser utilizado para voltar aos menus OSD anteriores, sair e guardar as definições do menu.
- A lista de fontes de entrada varia de acordo com os conectores disponíveis no projector.
- Quando utilizar o painel de controlo do projector ou o controlo remoto para alterar definições no menu OSD, o navegador demorará algum tempo a sincronizar essas alterações com o projector.

A página de ferramentas permite-lhe gerir o projector, configurar as definições de controlo LAN e aceder com segurança ao controlo em rede remota neste projector.

The screenshot displays the ViewSonic Pro8500 web interface. At the top, there are navigation tabs for 'Tools', 'Info', and 'Help'. The main content area is divided into several sections, each highlighted with a red box and a numbered callout:

- Crestron Control (i):** Contains fields for IP Address (192.168.0.2), IP ID (5), and Port (41794), with a 'Send' button below.
- Projector (v):** Contains fields for Projector Name (Pro 8500), Location (Room), and Assigned To (Sir.), with a 'Send' button below.
- User Password (vi):** Contains a 'New Password' field, a 'Confirm' field, and an 'Enabled' checkbox.
- Default Language (vii):** Contains a dropdown menu set to 'English (English)' and a 'Send' button.
- DHCP (viii):** Contains a 'DHCP' checkbox (checked), and fields for IP Address (10.60.8.52), Subnet Mask (255.255.255.0), Default Gateway (10.60.8.254), DNS Server (10.60.31.51), and Hostname, with a 'Send' button below.
- Admin Password (ix):** Contains a 'New Password' field, a 'Confirm' field, and an 'Enabled' checkbox.
- Exit (x):** A button labeled 'exit' with a close icon.

At the bottom of the interface, there is a 'Language' dropdown menu set to 'English (English)' and a link for 'Expansion Options'.

- iv. Esta secção é utilizada apenas com o Crestron Control System (Sistema de Controlo Crestron). Contacte a Crestron ou consulte o manual do utilizador para obter informações de configuração.
- v. Clique na seta para baixo para exibir uma lista pendente e seleccione um idioma predefinido.
- vi. Pode atribuir um nome ao projector, conhecer a sua localização e saber quem o está a controlar.
- vii. Pode ajustar as LAN Control Settings (Definições de controlo LAN).
- viii. Uma vez definido, o acesso ao controlo em rede remota neste projector fica protegido por palavra-passe.
- ix. Uma vez definido, o acesso à página de ferramentas fica protegido por palavra-passe.



Importante

- Para evitar erros, introduza apenas caracteres alfanuméricos na página de ferramentas.
 - Após efectuar os ajustes, prima o botão Send (Enviar) e os dados serão guardados no projector.
- x. Prima **Exit (Sair)** para voltar à página de controlo em rede remota.

Tenha atenção ao limite de caracteres introduzidos (incluindo espaços e outros sinais de pontuação) indicados na lista seguinte:

Categoria do item	Comprimento da introdução	Número máximo de caracteres
Crestron Control (Controlo Crestron)	IP Address (Endereço IP)	15
	IP ID (ID de IP)	2
	Port (Porta)	5
Projector (Projector)	Projector Name (Nome do projector)	10
	Location (Localização)	9
	Assigned To (Atribuído a)	9
Network Configuration (Configuração da rede)	DHCP Enabled (DHCP (Activado))	(N/D)
	IP Address (Endereço IP)	15
	Subnet Mask (Máscara de sub-rede)	15
	Default Gateway (Gateway predefinido)	15
User Password (Palavra-passe do utilizador)	DNS Server (Servidor de DNS)	15
	Enabled (Activado)	(N/D)
	New Password (Nova senha)	20
Admin Password (Palavra-passe do administrador)	Confirm (Confirmar)	2
	Enabled (Activado)	(N/D)
	New Password (Nova senha)	20
	Confirm (Confirmar)	20

A página de informações mostra as informações e o estado deste projector.

The screenshot shows the ViewSonic Pro8500 web interface. At the top, there are navigation tabs: "Log Out", "Tools", "Info" (highlighted with a red box), and "Help". Below the tabs is the ViewSonic logo with the tagline "See the difference". The main content area is divided into two columns: "Projector Information" and "Projector Status".

Projector Information		Projector Status	
Projector Name	Pro8500	Power Status	On
Location	Room	Source	Network
Firmware	Ver 2.18	Color Mode	PC
MAC Address	00:26:47:00:f2:bd	Projection	Front Table
Resolution	0 x 0 @Hz	Lamp Mode	ECO Mode Off
Lamp Hours	3	Error Status	
Assigned To	Sir.		

At the bottom of the main content area, there is an "exit" button. A red arrow points from the text "Prima Sair para voltar à página de controlo em rede remota." to this button. At the very bottom of the page, there is a "Language" dropdown menu set to "English (English)" and an "Expansion Options" link.

Prima Sair para voltar à página de controlo em rede remota.

Depois de premir o botão "Help", a janela do Title será apresentada no canto superior direito do ecrã. Poderá enviar mensagens para os administradores/utilizadores do software RoomView que estejam ligados à mesma rede local.

The screenshot shows a small dialog box titled "Title". It has a text input field and a "Send" button. The dialog box is positioned in the top right corner of the screen.



Importante

■ Por favor, envie mensagens apenas com caracteres e dígitos em inglês.

Para mais informações, visite <http://www.crestron.com> e www.crestron.com/getroomview.

**Crestron RoomView

Na página “Editar Sala”, introduza o Endereço IP (ou nome do sistema anfitrião) conforme exibido no menu do ecrã do projector, e “05” para IPID, “41794” para a porta de controlo Crestron reservada.

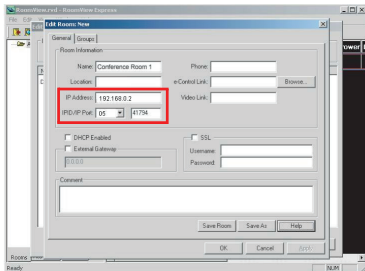

Para definições Crestron RoomView e método de comando, acesse ao Website abaixo para obter o Manual do Utilizador RoomView e outras informações:

<http://www.crestron.com/features/>

[roomview_connected_embedded_projectors_devices/resources.asp](http://www.crestron.com/features/roomview_connected_embedded_projectors_devices/resources.asp)

Exibir imagens através do vsPresenter

Transferir e instalar o vsPresenter

O vsPresenter é uma aplicação executada no PC anfitrião. Esta aplicação ajuda a ligar o seu computador a um projector de rede disponível e a transferir o conteúdo do ambiente de trabalho para o projector de rede através da ligação de rede local.

1. Aceda à página principal do Network Control (Controlo de rede). Para mais detalhes, consulte os passos 1-2 na página 44.
2. Transfira o vsPresenter.
3. Quando a transferência estiver concluída, instale o software no seu computador clicando no ficheiro exe. Siga as instruções apresentadas no ecrã para concluir a instalação.
4. Execute o vsPresenter.

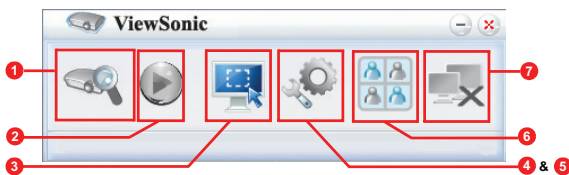

Utilizar o vsPresenter

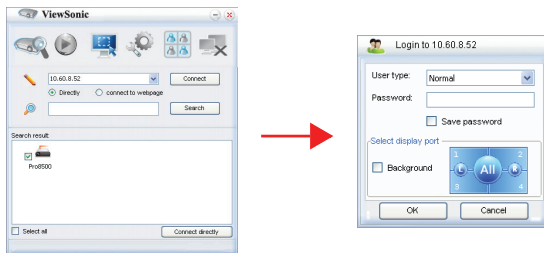

1. A página Search (Procurar) permite-lhe procurar e ligar a um projector.



- i. Para ligar a um projector, seleccione Directly (Directamente), depois introduza o endereço IP do projector e clique em Connect (Ligar).
- ii. Para procurar projectores, clique em Search (Procurar) para listar todos os projectores existentes na mesma rede local. Clique nos projectores desejados na lista Procurar e clique em Connect directly (Ligar directamente). Pode também introduzir o nome do projector desejado e clicar em Search (Procurar).
- iii. Pode ligar à página Web de sistema de controlo ViewSonic [página 44](#).

- Se for o primeiro a utilizar o projector, selecione a sua identidade como utilizador Normal ou Administrador. Não será necessária a utilização de palavra-passe em nenhum dos casos. Porém, se seleccionar Administrador, terá autorização para definir uma palavra-passe para estabelecer a ligação ao projector. Essa palavra-passe deverá ser guardada e usada na próxima vez que pretender ligar ao mesmo projector.
 - Caso existam vários computadores ligados ao projector, pode decidir uma localização clicando em 1, 2, 3, 4, L, R, Todos ou Fundo.
2. Se pretender congelar a imagem projectada no ecrã, prima . Não serão exibidos outros movimentos até que prima .
 3. Poderá escolher aqui um modo de captura.

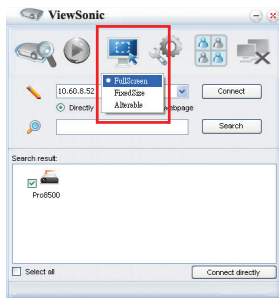

- i. Para exibir um ecrã inteiro, clique em FullScreen (Ecrã inteiro).
- ii. Para exibir um ecrã parcial, clique em FixedSize (Tamanho fixo). Será apresentado um quadrado no ecrã. Poderá colocá-lo onde desejar projectar.
- iii. Se desejar alterar o quadrado, clique em Alterable (Alterável).

4. A página de Basic Setting (Configuração Básica) permite-lhe configurar o vsPresenter.

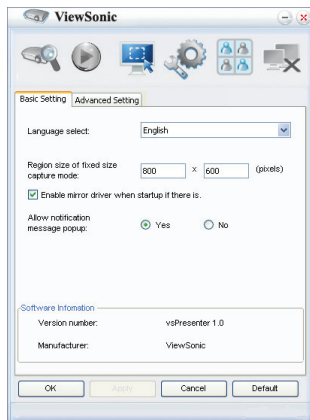

- i. Para alterar o idioma da interface do vsPresenter, clique na seta para baixo para exibir uma lista pendente e seleccione o idioma desejado. Clique em Apply (Aplicar).
- ii. Os usuários podem alterar os parâmetros de tamanho do quadro em FixedSize modo de captura, modificando a largura ea altura sobre esta página e clique em Apply (Aplicar) para fazer as alterações tenham efeito.
- iii. O usuário pode usar o driver de espelho para captação da imagem do apresentador, se o sistema tiver instalado o driver do espelho.
- iv. Para permitir a exibição de mensagens de notificação clique em Yes (Sim). Clique em Apply (Aplicar).
- v. As Informações do software estão disponíveis nesta página.

5. A página de Advanced Setting (Configuração Avançada) permite-lhe configurar o vsPresenter.

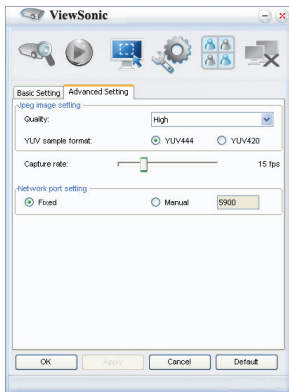





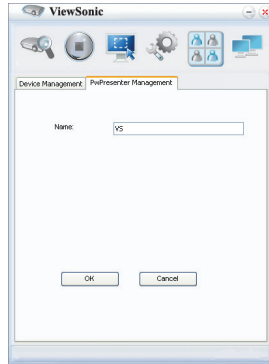



- i. Para ajustar a qualidade da imagem, clique na seta para baixo para exibir uma lista pendente e seleccione o nível de qualidade desejado. Quanto maior for a qualidade da imagem seleccionada, maior deverá ser a velocidade de transferência da rede. Seleccione um formato de amostra YUV entre YUV444 e YUV420. O formato YUV 444 quando comparado com o formato YUV420, fornece um efeito melhor, mas poderá lentificar a velocidade de transporte e reprodução. Clique Apply (Aplicar) após efectuar as suas selecções.
- ii. Para ajustar o velocidade de captura, desloque o controlo de deslize. A largura de banda da rede poderá também afectar o desempenho.
- iii. Definição de porta de rede de tipo fixo ou manual.

6. Pode gerir os projectores ligados listados em Device Management (Gestor de Dispositivos).



- No modo conferência:
 1. Apenas o administrador poderá controlar.
 2. Um projector pode exibir até 4 ecrãs de computador.
- Pode definir o nome do seu computador em vsPresenter Management (Gestor vsPresenter).
- Para informações sobre os ícones, consulte o seguinte:

Ícone	Descrição	Ícone	Descrição
	É um utilizador normal e não possui autorização para alterar a palavra-passe.		Desliga-se do projector..
	É um administrador e possui autoridade para alterar a palavra-passe.		Abre-se a página Web do Controlo da Rede.
	É o utilizador do projector.		Existe outro utilizador do projector.
	É um administrador do projector.		É um utilizador normal do projector.

Change display port to:

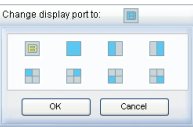

OK Cancel

Define a zona de exibição do projector.

7. Desligar

Para desligar do(s) projector(es), clique no ícone Desligar.



Importante

- Desligue outros programas de controlo de rede virtual antes de utilizar o vsPresenter.

Exibir imagens com um dispositivo de armazenamento USB

O projector possui uma aplicação integrada que exibe imagens armazenadas em dispositivos USB. Pode eliminar a necessidade de um computador como fonte.

O projector suporta os seguintes formatos de imagem:

Formato de ficheiro	Tamanho máximo de pixéis
JPEG	8000 x 8000
GIF/TIFF/PNG/BMP	1280 x 800

- Não são suportados ficheiros em JPEG progressivo.
- Alguns ficheiros JPEG podem não ser exibidos correctamente.

Para exibir a imagem num dispositivo de armazenamento USB:

1. Ligue o dispositivo de armazenamento USB na tomada **Type A USB**.
2. O projector apresenta o ecrã principal automaticamente. Ou pode seleccionar manualmente **USB A** da barra de selecção de fonte.
3. Prima **ENTER** no projector ou **Enter** no telecomando para exibir o conteúdo do seu dispositivo de armazenamento USB.
4. As pastas e os ficheiros suportados são apresentados no modo miniatura.

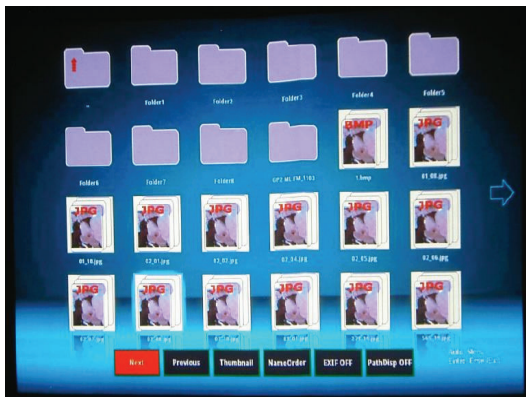

- Para percorrer entre as miniaturas, utilize as quatro teclas direccionais de seta.

- Para abrir uma pasta/ficheiro, prima **ENTER** ou **Enter**.
- Para regressar ao ecrã anterior, seleccione a miniatura com a seta para cima no canto superior direito do ecrã e prima **ENTER** or **Enter**.
- Para mais funções, prima **Auto** para abrir o menu. Para sair do menu, prima **ENTER** ou **Enter** novamente.

Ao visualizar miniaturas

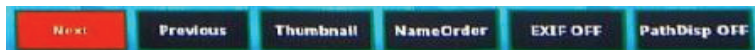

- Next (Próximo): Selecciona a próxima pasta/imagem.
- Previous (Anterior): Selecciona a pasta/imagem anterior.
- Thumbnail/Full Screen/SlideShow (Miniatura/Ecrã Completo/Apresentação de Diapositivos): Exibe a imagem seleccionada no modo miniatura/Ecrã Completo/Apresentação de Diapositivos.
- NameOrder/ExtendOrder/SizeOrder/TimeOrder (Ordenar por Nome/ Ordenar por Extensão/Ordenar por Tamanho/Ordenar por Hora): Define as imagens para serem ordenadas pelo nome de ficheiro, extensão do ficheiro, tamanho do ficheiro ou hora em que a foto foi capturada.
- EXIF OFF/EXIF ON (EXIF LIGADO/EXIF DESLIGADO): Define se exibir a imagem no formato EXIF.
- PathDisp OFF/PathDisp ON (PathDisp DESLIGADO/PathDisp LIGADO): Define se exibir o caminho da pasta.

Ao visualizar apresentação de diapositivos



- Stop (Parar): Pára a apresentação de diapositivos.
- Fast/Medium/Slow (Rápido/Médio/Lento): Define o intervalo entre a exibição de duas imagens.
- Slide Right/Slide Up/Right down/Random (Para a Direita/Para Cima/Para baixo/Aleatório): Define a forma em que a apresentação de diapositivos é apresentada.
- Repeat On/Off (Repetir Ligado/Desligado): Activa a repetição da apresentação de diapositivos.

Ao visualizar imagens em ecrã completo



- Thumbnail/Full Screen/SlideShow (Miniatura/Ecrã Completo/Apresentação de Diapositivos): Exibe a imagem seleccionada no modo miniatura/Ecrã Completo/Apresentação de Diapositivos.
- Best Fit/Actual Size (Ajuste Automático/Tamanho Real): Define o tamanho de exibição da imagem.
- EXIFDisp OFF/EXIFDisp ON (EXIFDisp DESLIGADO/EXIFDisp LIGADO): Define se exibir os dados EXIF.
- + 90deg (Rodar +90): Roda a imagem 90 graus para a direita.
- - 90deg (Rodar -90): Roda a imagem 90 graus para a esquerda.
- Compatível com USB 2.0, suporta armazenamento multimédia USB (Classe Armazenamento em Massa).
- Recomenda-se a utilização de um adaptador de energia CA com o disco rígido USB.
- Recomendam-se os seguintes formatos para o disco rígido USB. FAT12/FAT16/ FAT32 (o formato NTFS não é suportado).
- Algumas unidades flash USB podem não funcionar correctamente com o projector.
- Unidades flash USB protegidas não são suportadas.
- Não ligue outros aparelhos além de dispositivos de armazenamento USB e outros equipamentos para carregar a bateria através de USB. Poderá avariar o aparelho.

- O projector reproduz até 200 ficheiros numa pasta.
- Os nomes de ficheiro são exibidos pela seguinte ordem: símbolos, dígitos, letras.
- O projector pode exibir nomes de ficheiro até 16 caracteres incluindo a extensão do ficheiro.
- A aplicação exibe melhor nomes de ficheiro em inglês. Se os ficheiros possuírem nomes noutros idiomas, os nomes de ficheiro podem não ser exibidos correctamente, mas o conteúdo poderá ainda assim ser exibido.
- As pastas no dispositivo de armazenamento USB podem ser reconhecidas até 3 níveis. A prioridade da exibição de miniaturas para ficheiros de imagem é como se segue:

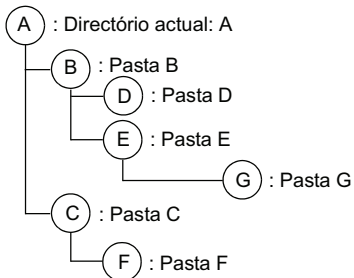

Prioridade de exibição de ficheiros na pasta: A > B > C > D > E > F.
 Pasta G; Não pode ser exibida porque se encontra no 4º nível.

- O tempo de resposta pode variar dependendo dos conteúdos das imagens ao alterar de página, carregar e reproduzir ficheiros.

Manutenção

O projector necessita de manutenção apropriada. Deverá manter a lente limpa, pois o pó, a sujidade ou manchas serão projectados no ecrã e diminuirão a qualidade da imagem. Caso seja necessário substituir algum componente, contacte o seu revendedor ou um técnico de assistência qualificado. Antes de limpar qualquer componente, desligue o projector e retire o cabo de alimentação da tomada.



Aviso

Nunca abra qualquer tampa do projector. As tensões eléctricas perigosas existentes no interior do projector podem causar ferimentos graves. Não tente reparar o projector por si próprio. Todas as operações de reparação devem ser realizadas por pessoal qualificado.

Limpar a lente

Limpe cuidadosamente a lente com papel para limpeza de lentes. Não toque na lente com as mãos.

Limpar a carcaça do projector

Limpe cuidadosamente com um pano macio. Se não conseguir remover facilmente a sujidade e as manchas, utilize um pano macio humedecido com água, ou água e detergente neutro e seque com um pano seco e macio.

Limpar a tampa do filtro

A tampa do filtro, que está localizada na parte lateral do projector, deverá ser limpa após cada ciclo de 100 horas de utilização. Caso não seja limpa periodicamente, poderá ficar obstruída pelo pó e impedir que o projector seja correctamente ventilado. Isso poderá originar o sobreaquecimento do projector.

Para limpar a tampa do filtro:

1. Desligue o projector e retire o cabo de alimentação AC da tomada eléctrica.
2. Retire a tampa do filtro como indicado na ilustração.
3. Limpe a tampa do filtro.
 - Para limpar a tampa do filtro, sugerimos que utilize um pequeno aspirador apropriado para computadores e equipamento de escritório.
 - Se a tampa do filtro estiver danificada, substitua-a.
4. Volte a colocar a tampa do filtro.
5. Fixe a tampa do filtro.
6. Ligue o projector novamente à corrente eléctrica.

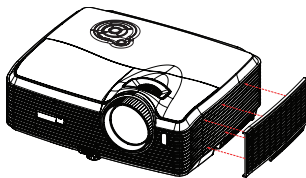

NOTA

- *Desligue o projector e retire o cabo de alimentação AC da tomada eléctrica antes de iniciar os trabalhos de manutenção.*
- *Certifique-se que a lente está fria antes de a limpar.*
- *Não utilize detergentes ou produtos químicos além dos mencionados acima. Não utilize benzeno ou diluentes.*
- *Não utilize produtos químicos em aerossol.*
- *Utilize apenas um pano macio ou papel para limpeza de lentes.*

Substituir a lâmpada

Ao longo do tempo de utilização do projector, a luminosidade da lâmpada diminui gradualmente e a mesma tornar-se-á mais susceptível a quebras. Recomendamos que substitua a lâmpada quando for exibida uma mensagem de aviso. Não tente substituir a lâmpada por si próprio. Contacte um técnico de assistência qualificado para efectuar a substituição.

Número de tipo: RLC-059



- *A lâmpada estará extremamente quente logo após o projector ter sido desligado. Se tocar na lâmpada, poderá provocar queimaduras nos dedos. Quando substituir a lâmpada, aguarde pelo menos 45 minutos para que a lâmpada arrefeça.*
- *Nunca toque no vidro da lâmpada. A lâmpada poderá explodir devido ao manuseamento incorrecto, o que inclui o toque no vidro da lâmpada.*
- *A vida útil da lâmpada poderá variar de lâmpada para lâmpada e depende do ambiente de utilização. Não existe garantia todas as lâmpadas terão o mesmo tempo de vida útil. Algumas lâmpadas poderão falhar ou terminar a sua vida útil num período de tempo mais curto do que outras lâmpadas semelhantes.*
- *A lâmpada poderá explodir em consequência de vibrações, choques ou degradação resultante de horas de utilização à medida que a sua vida útil se aproxima do fim. O risco de explosão poderá variar dependendo do ambiente ou das condições nas quais o projector e a lâmpada são utilizados.*
- *Utilize luvas e óculos de protecção ao colocar ou retirar a lâmpada.*
- *Os ciclos rápidos de ligado-desligado irão danificar a lâmpada e reduzir a sua vida útil. Após ligar o projector, aguarde pelo menos 5 minutos antes de o desligar.*
- *Não utilize a lâmpada perto de papel, tecido, ou outro material combustível nem a tape com esses materiais.*
- *Não utilize a lâmpada numa atmosfera que contenha substâncias inflamáveis, tais como diluentes.*
- *Ventile muito bem a área ou a sala quando utilizar a lâmpada numa atmosfera com oxigénio (no ar). Se o ozono for inalado, poderá causar dores de cabeça, náuseas, tonturas e outros sintomas.*
- *A lâmpada contém mercúrio inorgânico. Se a lâmpada explodir, o mercúrio contido na lâmpada ficará exposto. Abandone imediatamente a área se a lâmpada partir durante a sua utilização e ventile a área durante pelo menos 30 minutos para evitar a inalação dos gases de mercúrio. Caso contrário, poderá colocar em risco a sua saúde.*

1. Desligue o projector.
2. Se o projector estiver instalado num suporte de montagem no tecto, retire-o
3. Desligue o cabo de alimentação.
4. Desaperte o parafuso na parte lateral da tampa da lâmpada e retire a tampa.
5. Retire os parafusos do módulo da lâmpada, levante a pega e retire o módulo.
6. Insira o novo módulo da lâmpada no projector e aperte os parafusos.
7. Volte a colocar a tampa da lâmpada e aperte o parafuso.
8. Ligue o projector. Se a lâmpada não acender após o período de aquecimento, tente reinstalar a lâmpada.
9. Reponha o tempo da lâmpada. Consulte o menu "Informações".

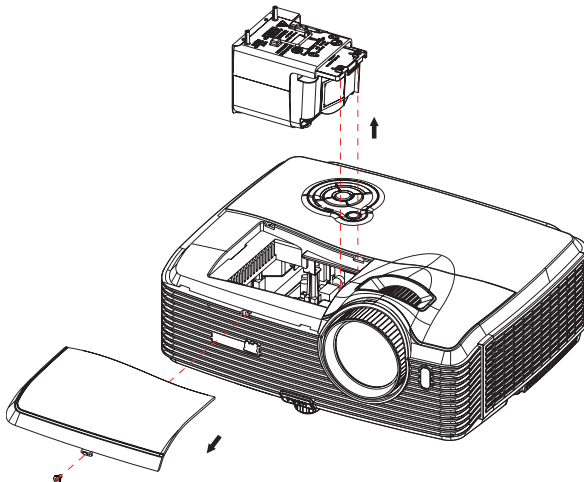

NOTA

- *Elimine a lâmpada usada de acordo com as normas locais.*
- *Certifique-se que os parafusos se encontram devidamente apertados. Os parafusos não apertados devidamente poderão originar ferimentos ou acidentes.*
- *Como a lâmpada é feita de vidro, não deixe cair a unidade e não risque o vidro.*
- *Não reutilize a lâmpada antiga. Isso poderá originar a explosão da lâmpada.*
- *Desligue o projector e retire o cabo de alimentação AC da tomada antes de substituir a lâmpada.*
- *Não utilize o projector se a tampa da lâmpada não estiver colocada.*

Especificações

Sistema de exibição	Painel DLP único de 0,7"
Resolução	XGA (1024 x 768 pixels)
Zoom	1,5X
F/Nº.	2,41 - 2,97
Distância focal	20,72 - 31mm
Tamanho do ecrã	30" - 300"
Lâmpada	280W
Terminal de entrada	D-Sub de 15pinos x 2, S-Video x 1, Vídeo x 1, Entrada de sinal de áudio (ficha mini estéreo de 3,5 mm) x 2, HDMI x 1, Ficha RCA Componente x 1, Ficha de áudio RCA (E/D) x 1, Entrada de microfone de 3,5 mm x 1, USB tipo A x 1 (suporta a exibição de unidades flash USB e a ligação de adaptador sem fios para exibição USB), mini USB tipo B x 1 (suporta exibição USB)
Terminal de saída	D-Sub de 15 pinos x 1, Saída de sinal de áudio (ficha mini estéreo de 3,5 mm) x 1
Terminal de controlo	RS-232 x 1, USB tipo B x 1 (suporta a actualização de firmware e controlo remoto por rato), RJ45 x 1, saída alternada 12-Vdc x 1
Altifalante	10 watts x 2
Compatibilidade de vídeo	NTSC, NTSC 4.43 PAL, PAL-N, PAL M SECAM, HDTV (480i/p, 576p, 720p, 1080i/p), Vídeo composto
Frequência de varredura	
Frequência horizontal	31 - 100 KHz
Frequência vertical	50 - 120 Hz
Ambiente	Funcionamento: Temperatura: 0°C a 40°C Humidade: 10%-80% Armazenamento: Temperatura: -20°C a 60°C Humidade: 30%-85%
Requisitos de energia	AC 100-240 V, 50 - 60 Hz, 3,8A
Consumo de energia	380 W
Dimensões (L x P x A)	335 x 267 x 132 mm
Peso	3,8 kg (8,5 lb)
Nota: O desenho e as especificações estão sujeitas a alterações sem aviso prévio.	

Dimensões

335 mm (L) x 267 mm (P) x 132 mm (A)

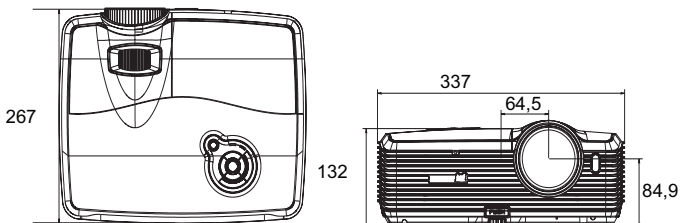

Instalação no tecto

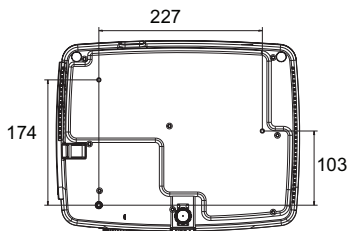

Parafusos para montagem no tecto:
M4 x 8 (Máx. C = 8 mm)

Unidade: mm

Anexo

Mensagens dos indicadores LED

LED de alimentação (Azul)	LED da lâmpada (Vermelho)	LED Temp (Vermelho)	Significado
Estático	Desligado	Desligado	Modo de espera quando o modo ecológico está activado.
Intermitente	Desligado	Desligado	Modo de espera quando o modo ecológico está desactivado.
Intermitente	Estático	Desligado	Falha de arranque da lâmpada
Intermitente	Desligado	Desligado	Modo de arrefecimento
Estático	Intermitente	Desligado	Erro de térmico
Estático	Estático	Desligado	Fim de vida útil da lâmpada
Estático	Estático	Intermitente	Erro da ventoinha

Modos de compatibilidade

Computador:

Compatibilidade	Resolução	Sinc-H [kHz]	Sinc-V [Hz]
VGA (Expandido) Modo DOS/Texto visível	640 x 480	24,69	50
		31,5	60
		37,9	72
		37,5	75
		43,3	85
SVGA (Expandido)	800 x 600	30,99	50
		35,2	56
		37,9	60
		48,1	72
		46,9	75
		53,7	85
XGA (Nativo)	1024 x 768	39,63	50
		48,4	60
		56,5	70
		60	75
SXGA (Comprimido)	1280 x 1024	64	60
		80	75
UXGA (Comprimido)	1600 x 1200	47,7	60
Mac 13	640 x 480	35	67
Mac 16	832 x 624	49,72	75
Mac 19	1024 x 768	60,24	75
Outros	1280 x 768	47,8	60
	1280 x 800	49,7	60
	640 x 350	37,9	85
	1280 x 960	60,02	60
	1360 x 768	47,7	60

Vídeo:

Compatibilidade	Resolução	Sinc-H [kHz]	Sinc-V [Hz]
1080p	1920 x 1080	67,5	60
1080p	1920 x 1080	56,3	50
1080i	1920 x 1080	33,8	60
1080i	1920 x 1080	28,1	50
720p	1280 x 720	45	60
720p	1280 x 720	37,5	50
576p	720 x 576	31,3	50
576i	720 x 576	15,6	50
480p	720 x 480	31,5	60
480i	720 x 480	15,8	60

Resolução de problemas

Consulte os sintomas e medidas listados abaixo antes de enviar o projector para reparação. Se o problema persistir, contacte o seu revendedor ou centro de assistência. Consulte também a secção “Mensagens dos indicadores LED”.

Problemas com o arranque

Se nenhuma luz se acender:

- Certifique-se de que o cabo de alimentação está correctamente ligado ao projector e que a outra extremidade está ligada a uma tomada com corrente.
- Prima novamente o botão de energia.
- Desligue o cabo de alimentação e aguarde um momento, depois ligue-o e prima o botão de energia novamente.

Problemas com a imagem

Se fonte que procura for exibida:

- Prima o botão **Fonte** no projector **Fonte** no controlo remoto para seleccionar uma fonte de entrada activa.
- Certifique-se de que a fonte de sinal externa está ligada.
- Para uma ligação ao computador, certifique-se de que a porta de vídeo externa do computador portátil está activada. Consulte o manual do computador.

Se a imagem está desfocada:

- Certifique-se de que a tampa da lente foi removida.
- Ajuste o anel de focagem, durante a exibição do menu no ecrã. (O tamanho da imagem não deverá alterar; se mudar, estará a ajustar o zoom e não a focagem.)
- Verifique se a lente de projecção precisa de ser limpa.

Se a imagem cintilar ou estiver instável numa ligação ao computador:

- Prima **Automático** no controlo remoto.
- Prima o botão **MENU** no projector ou **Menu** no controlo remoto, aceda a **Configuração de vídeo/áudio** e ajuste a **Frequência** ou **Alinhamento**.

Problemas com o controlo remoto

Se o controlo remoto não funciona:

- Certifique-se de que nada está a bloquear o receptor do controlo remoto na parte frontal do projector. Utilize o controlo remoto dentro do alcance efectivo.
- Aponte o controlo remoto para o ecrã ou para a parte frontal ou traseira do projector.
- Desloque o controlo remoto para que esteja directamente apontado para a parte frontal ou traseira do projector e não para a parte lateral.

Comando e configuração RS-232

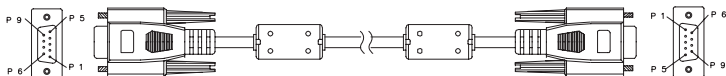

D-Sub de 9 pinos

1	1 CD
2	RXD
3	TXD
4	DTR
5	GND
6	DSR
7	RTS
8	CTS
9	RI

Lista de fios

C1	COR	C2
1	Preto	1
2	Castanho	2
3	Vermelho	3
4	Laranja	4
5	Amarelo	5
6	Verde	6
7	Azul	7
8	Roxo	8
9	Branco	9
SHELL	DW	SHELL

Velocidade de transmissão	19200 bps
Comprimento de dados	8 bits
Verificação de paridade	Nenhum
Bit de paragem	1 bit
Controlo de fluxo	Nenhum

LIGAR / DESLIGAR	
LIGAR	BE,EF,10,05,00,C6,FF,11,11,01,00,01,00
DESLIGAR	BE,EF,03,06,00,DC,DB,69,00,00,00,00,00
SELEÇÃO DE FONTE	
Computador 1	BE,EF,03,19,00,19,29,01,47,02,CC,CC,00
Computador 2	BE,EF,03,19,1E,90,72,01,47,02,CC,CC,00
COMPONENTE	BE,EF,03,19,00,89,E8,01,47,02,CC,CC,00
COMPOSTO	BE,EF,03,19,00,78,A8,01,47,02,CC,CC,00
S-VIDEO	BE,EF,03,19,00,E8,69,01,47,02,CC,CC,00

HDMI	BE,EF,03,19,00,DA,2B,01,47,02,CC,CC,00
USB A	BE,EF,02,06,00,D2,A1,38,00,00,00,00,00
USB B	BE,EF,02,06,00,D3,70,39,00,00,00,00,00
LAN	BE,EF,02,06,00,DF,43,3A,00,00,00,00,00
TECLAS RÁPIDAS	
MENU	BE,EF,02,06,00,E9,D3,30,00,00,00,00,00
CIMA	BE,EF,02,06,00,6D,D2,34,00,00,00,00,00
BAIXO	BE,EF,02,06,00,0B,D2,32,00,00,00,00,00
ESQUERDA	BE,EF,02,06,00,DA,D3,33,00,00,00,00,00
DIREITA	BE,EF,02,06,00,38,D2,31,00,00,00,00,00
CONFIRMAR	BE,EF,02,06,00,D5,6B,12,00,00,00,00,00
RESSINCRONIZAR	BE,EF,02,06,00,86,D1,2F,00,00,00,00,00
FORMATO	BE,EF,03,06,00,0D,DA,68,00,00,00,00,00
SEM SOM	BE,EF,02,06,00,0E,DE,67,00,00,00,00,00
CONGELAR	BE,EF,02,06,00,02,D0,2B,00,00,00,00,00
VAZIO	BE,EF,02,06,00,DF,DF,66,00,00,00,00,00
FONTE	BE,EF,02,06,00,57,D0,2E,00,00,00,00,00
OUTRAS FUNÇÕES	
DCR LIGADO	BE,EF,02,06,00,D3,D1,2A,00,00,00,00,00
DCR DESLIGADO	BE,EF,02,06,00,02,D0,2B,00,00,00,00,00
ECO LIGADO	BE,EF,03,06,00,EF,DB,6A,00,00,00,00,00
ECO DESLIGADO	BE,EF,03,06,00,3E,DA,6B,00,00,00,00,00
AUM. VOLUME	BE,EF,02,06,00,F1,DE,68,00,00,00,00,00
DIM. VOLUME	BE,EF,02,06,00,20,DF,69,00,00,00,00,00
AUM. DISTORÇÃO	BE,EF,03,06,00,10,DB,65,00,00,00,00,00
DIM. DISTORÇÃO	BE,EF,03,06,00,23,DB,66,00,00,00,00,00
REPOR TEMPO DA LÂMPADA	BE,EF,02,06,00,D3,43,3A,00,00,00,00,00
REPOR TEMPO DO FILTRO	BE,EF,02,06,00,D2,92,3B,00,00,00,00,00
REPOR PREDEFINIÇÕES	BE,EF,03,06,00,6B,DA,6E,00,00,00,00,00
VERSÃO DO FIRMWARE	BE,EF,03,06,00,D5,D9,70,00,00,00,00,00

Código de controlo de IV

Código do sistema: 83F4

Formato: NEC

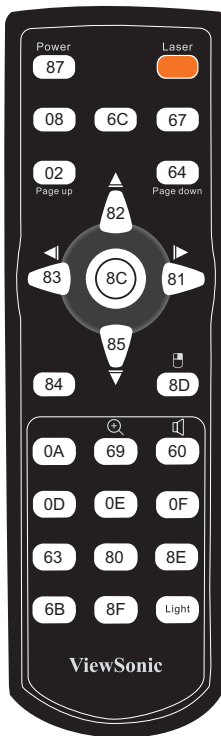

Suporte ao Cliente

Para suporte técnico ou manutenção de productos, consulte o quadro abaixo ou entre em contacto com seu revendedor.

Nota : Você precisará do número de série do producto.

País/ região	Site na Web	Telefone	E-mail
Portugal	www.viewsoniceurope.com	www.viewsoniceurope.com/uk/Support/Calldesk.htm	service_pt@viewsoniceurope.com

Garantia Limitada

VIEWSONIC® PROJECTOR

O que a garantia cobre:

A ViewSonic garante que seus productos estejam isentos de defeitos de material e de fabricação, sob uso normal, durante o período de garantia. Se um producto apresentar defeito de material ou fabricação durante o período de garantia, a ViewSonic, a seu critério exclusivo, irá reparar ou substituir o producto. Productos para reposição ou peças podem incluir peças ou componentes re-manufaturados ou recondicionados.

Por quanto tempo a garantia é válida:

América do Norte e América do Sul: 3 anos para todas as peças, exceto a lâmpada, 3 anos para mão-de-obra, 1 ano para a lâmpada original contando da data da primeira compra.

Europa: 3 anos para todas as peças, exceto a lâmpada, 3 anos para mão-de-obra, 1 ano para a lâmpada original contando da data da primeira compra.

Outras regiões ou países: Consulte o seu revendedor local ou entre em contato com o escritório da ViewSonic para as informações de garantia.

A garantia da lâmpada está sujeita aos termos e condições, verificação e aprovação. Aplica-se apenas à lâmpada instalada pelo fabricante.

Todas as lâmpadas de reposição adquiridas separadamente são garantidas por 90 dias.

Quem a garantia protege:

Esta garantia é válida somente para o primeiro comprador consumidor.

O que a garantia não cobre:

1. Qualquer producto no qual o número de série tenha sido apagado, modificado ou removido.
2. Danos, deterioração ou mau funcionamento resultante de:
 - a. Acidente, uso impróprio, negligência, fogo, água, raios ou outros actos da natureza, modificação não autorizada do producto, ou falha no cumprimento das instruções fornecidas junto com producto.
 - b. Reparo ou tentativas de reparo por pessoa não autorizada pela ViewSonic.
 - c. Quaisquer danos ao producto originados no transporte.
 - d. Remoção ou instalação do producto.
 - e. Causas externas ao producto, como oscilações ou falhas na corrente eléctrica.
 - f. Uso de suprimentos ou peças que não atendam as especificações da ViewSonic.
 - g. Desgaste normal pelo uso.
 - h. Quaisquer outras causas que não estejam relacionadas à defeito do producto.
3. Qualquer producto que apresente uma condição comumente chamada “image burn-in” cujo resultado é uma imagem estática exibida sobre o producto por um extenso período de tempo.
4. Taxas de serviço de remoção, instalação e ajuste.

Como obter os serviços:

1. Para informações sobre obtenção dos serviços sob garantia, entre em contacto com o Serviço de Atendimento ao Cliente da ViewSonic (por favor, consulte a página “Atendimento ao Cliente”). Você precisará informar o número de série do producto.
2. Para obter serviços de garantia você será solicitado a fornecer (a) o recibo de compra original datado, (b) seu nome, (c) seu endereço, (d) uma descrição do problema (e) o número de série do producto.
3. Leve ou remeta o producto na embalagem original, com frete de devolução pago, a um centro de serviços autorizado ViewSonic ou a ViewSonic.
4. Para informações adicionais ou o nome do centro de serviços ViewSonic mais próximo, entre em contacto com a ViewSonic.

Limitação das garantias implícitas:

Não existem garantias, expressas ou implícitas, que se estendam além da descrição aqui contida, incluindo a garantia implícita de comerciabilidade e adequação para uma finalidade em particular.

Exclusão de danos:

A responsabilidade da ViewSonic está limitada ao custo do reparo ou substituição do producto. A ViewSonic não deverá ser responsável por:

1. Danos a outras propriedades causados por quaisquer defeitos no producto, danos baseados em inconvenientes, privação do uso do producto, perda de tempo, perda de lucros, perda de oportunidade de negócios, perda de reputação, interferências com relacionamentos comerciais ou outras perdas comerciais, mesmo quando avisada da possibilidade de tais danos.
2. Quaisquer outros danos, sejam incidentais, consequenciais ou de outra forma.
3. Qualquer reclamação contra o cliente por parte de terceiros.

Efeito do Direito do Estado:

Esta garantia lhe oferece direitos legais específicos, podendo ainda ter outros direitos, variando de estado para estado. Alguns estados não permitem limitações em relação às garantias implícitas e/ou não permitem a exclusão de danos incidentais ou consequenciais, assim as limitações e exclusões acima poderão ou não se aplicar a você.

Vendas fora dos EUA. e Canadá:

Para informações sobre garantia e serviços dos productos ViewSonic vendidos fora dos EUA. e Canadá, entre em contacto com a ViewSonic ou com seu revendedor ViewSonic local.

O período de garantia para este producto na China continental (excluindo Hong Kong, Macau e Taiwan) está sujeito aos termos e condições do Cartão de Garantia de Manutenção.

Os utilizadores da Europa e Rússia podem encontrar mais informações sobre a garantia no web site www.viewsoniceurope.com na secção Support/Warranty.



ViewSonic®