

# ViewSonic®

## Pro8400 DLP Projector



ViewSonic®

- User Guide
- Guide de l'utilisateur
- Bedienungsanleitung
- Guía del usuario
- Guida dell'utente
- Guia do usuário
- Användarhandbok
- Käyttöopas
- Руководство пользователя
- 使用手冊 (繁體)
- 使用手冊 (簡體)
- 사용자 안내서
- คู่มือการใช้งาน
- Podręcznik użytkownika
- Kullanıcı kılavuzu

Model No. : VS13647

# 규격 준수 정보

## FCC 성명

본 기기는 FCC 규정 제 15 조에 부합합니다. 본 기기는 다음 두 가지 조건 하에서 작동됩니다: (1) 본 기기는 유해한 전파 간섭을 발생하지 않으며, (2) 본 기기는 원치 않는 동작을 일으킬 수 있는 간섭 등, 모든 전파 간섭을 수용합니다.

본 기기는 FCC 규정 제 15 조에 의거해 테스트되고 Class B 디지털 기기 기준에 부합되는 것으로 판정되었습니다. 이러한 기준은 주거 환경에서 사용 시 발생할 수 있는 유해한 전파 장애를 방지하기 위해 마련된 것입니다. 본 기기는 무선 주파수 에너지를 발생, 사용 및 방출할 수 있으며, 지침과 다르게 설치하거나 사용할 경우 유해한 전파 장애를 일으킬 수 있습니다. 그러나, 전파 장애를 일으키지 않는 특정 설치 방법의 존재를 보장하지는 않습니다. 본 기기를 켜다가 켜를 때 본 기기가 라디오 또는 TV 수신에 심각한 전파 장애를 일으키는 것으로 확인되면, 다음 방법으로 문제를 해결해 보십시오.

- 수신 안테나의 방향과 위치를 재조정합니다.
- 본 기기를 수신기에서 멀리 설치합니다.
- 본 기기와 수신기를 각기 다른 콘센트에 연결합니다.
- 대리점 또는 숙련된 라디오/TV 기술자에게 문의합니다.

경고: 규격에 대한 책임 부처의 명시적 승인이 없는 변경 또는 수정 행위는 사용자의 기기에 대한 사용권을 박탈할 수 있습니다.

## 캐나다

- 본 Class B 디지털 기기는 캐나다 규격 ICES-003을 준수합니다.
- Cet appareil numérique de la classe B est conforme à la norme NMB-003 du Canada.

## 유럽 국가에 대한 CE 승인

**CE** 이 장치는 EMC 지침 (EMC Directive) 2004/108/EC 와 저전압 지침 (Low Voltage Directive) 2006/95/EC를 준수합니다.

다음 정보는 EU 회원 국가에만 해당됩니다.

오른쪽에 표시된 마크는 WEEE(폐전기전자제품)에 관한 Directive 2002/96/EC를 준수한 것으로,

이 마크가 붙은 기기는 분류되지 않은 일반 쓰레기로 폐기해서는 안 되며 지역 법규에 따라 회수 및 수거되어야 합니다.



이 장비에 장착된 배터리, 축전지, 버튼 전지에 Hg, Cd 또는 Pb와 같은 화학 기호가 표시되어 있을 경우 배터리에 0.0005% 이상의 수은, 0.002% 이상의 카드뮴 또는 0.004% 이상의 납과 같은 중금속이 함유되어 있음을 나타내는 것입니다.



## 중요 안전 지침

1. 본 지침을 반드시 읽어 보십시오.
2. 본 지침을 잘 보관하십시오.
3. 모든 경고 내용에 유의하십시오.
4. 모든 지침을 준수하십시오.
5. 본 기기를 물가에서 사용하지 마십시오.
6. 부드럽고 마른 천으로 기기를 닦아 주십시오.
7. 환기구를 막지 마십시오. 제조업체의 지침에 따라 기기를 설치하십시오.
8. 난방기, 히터, 난로 등의 열원 또는 기타 열을 발생하는 기기(앰프 포함) 근처에 설치하지 마십시오.
9. 안전을 위해 극성 플러그 또는 접지 플러그를 사용하십시오. 극성 플러그는 한 쪽 단자가 다른 쪽 단자 보다 넓은 두 개의 단자로 이루어집니다. 접지 플러그는 두 개의 단자와 세번 째 접지 단자로 이뤄집니다. 넓은 단자와 세번 째 단자는 안전을 위한 장치입니다. 제공된 플러그가 콘센트에 맞지 않으면 전기 기술자에게 문의하여 적합한 콘센트로 교체하십시오.
10. 전원 코드, 특히 플러그 부분이 밟히거나 눌리지 않게 설치하십시오. 전원 콘센트의 방향에 맞춰 기기를 설치하십시오. 전원 콘센트 가까이에 기기를 설치하여 전원을 쉽게 연결할 수 있도록 하십시오.
11. 제조업체에서 권장하는 부착물/액세서리만 사용하십시오.
12. 제조업체에서 권장하거나 기기와 함께 판매되는 카트, 스탠드, 삼각대, 선반 또는 테이블만 사용하십시오. 기기가 설치되어 있는 카트를 이동할 때 기기가 떨어져 부상을 입지 않도록 각별한 주의를 기울여 주십시오. 
13. 본 기기를 오랫동안 사용하지 않을 경우에는 플러그를 뽑아 주십시오.
14. 모든 수리는 전문 서비스 요원에게 맡기십시오. 전원 공급 코드 또는 플러그가 손상된 경우, 액체 또는 이물질이 기기에 들어간 경우, 기기가 비 또는 물에 젖은 경우, 기기가 정상적으로 작동하지 않거나 기기를 떨어뜨린 경우 등, 기기가 손상된 모든 경우에 수리가 필요합니다.

# RoHS 지침 준수

본 제품은 유럽 의회 및 이사회에 의해 발효된 전기 전자 제품에 대한 유해 물질 사용 제한 지침 (RoHS Directive) Directive 2002/95/EC를 준수하여 설계되고 제조되었으며 유럽 기술 채택 위원회(TAC)가 규정한 유해 물질 함유량 제한을 준수합니다.

물질	규정 최대 함유량	실제 함유량
납 (Pb)	0.1%	< 0.1%
수은 (Hg)	0.1%	< 0.1%
카드뮴 (Cd)	0.01%	< 0.01%
6가 크롬 (Cr <sup>6+</sup> )	0.1%	< 0.1%
폴리브롬화 비페닐 (PBB)	0.1%	< 0.1%
폴리브롬화 디페닐 에테르 (PBDE)	0.1%	< 0.1%

이상에 언급된 유해 물질 중 RoHS 지침의 부속 문서에 규정된 규제 적용 예외 대상은 다음과 같습니다.

적용 예외 대상의 예:

1. 소형의 형광 램프에 함유된 수은은 램프 당 5 mg를 초과할 수 없으며, 그외의 다른 램프에 대한 내용은 언급되어 있지 않습니다.
2. 음극선관, 전자 부품, 형광 튜브, 전자 세라믹 부품의 유리에 포함된 납 (예: 압전 장치).
3. 고온 용융형 주석에 포함된 납 (85% 이상의 납을 함유한 납 합금).
4. 합금에 소량 포함된 납, 강철에 함유된 0.35% 이하의 납, 알루미늄에 함유된 0.4%이하의 납, 구리 합금에 함유된 4% 이하의 납 허용.

## 램프 취급 주의



### 높은 전압 / 높은 온도 / 높은 압력

램프를 교체할 때는 먼저 프로젝터 전원을 끄고 벽면의 소켓에서 케이블을 빼십시오. 램프가 식을 때까지 기다리십시오 (45 분 이상 걸림). 램프가 뜨거울 때 손을 대면 화상을 입을 수 있습니다. 램프는 고압 램프이기 때문에 뜨거울 때 잘못 취급하면 폭발할 수 있습니다. 자세한 정보는 본 사용 설명서를 참조하십시오.

### 경고:

본 디지털 프로젝터 램프에는 적은 양의 수은이 들어 있습니다. 램프가 깨지면 파손이 발생한 곳을 적절하게 환기시키십시오. 본 램프를 폐기할 때는 환경 규제를 받을 수 있습니다. 폐기 또는 분리 수거 정보는 지역 해당 기관이나 전자 산업 협회 (WWW.EIAE.ORG) 에 문의하십시오.

### 경고:

감전 위험이 있습니다. 열지 마십시오. 수리는 공인 전문가에게 맡기십시오.

## 저작권 정보

Copyright © ViewSonic® Corporation, 2012. All rights reserved.

Macintosh 및 Power Macintosh는 Apple Inc의 등록 상표입니다.

Microsoft, Windows, Windows NT, 및 Windows 로고는 미국 및 기타 국가에서 Microsoft Corporation의 등록 상표입니다.

ViewSonic, 세 마리 새가 그려진 로고, OnView, ViewMatch, 및 ViewMeter는 ViewSonic Corporation의 등록 상표입니다.

VESA는 Video Electronics Standards Association의 등록 상표입니다. DPMS 및 DDC는 VESA의 상표입니다.

PS/2, VGA 및 XGA는 International Business Machines Corporation의 등록 상표입니다.

책임 제한: ViewSonic Corporation은 본 문서에 대한 기술적 오류, 편집상의 오류 또는 누락에 대하여 책임을 지지 않으며, 본 문서에 기인한 또는 제품의 성능 또는 사용으로 인한 부수적 또는 결과적 피해에 대하여 어떠한 책임도 지지 않습니다.

제품의 개선을 위해 ViewSonic Corporation은 예고 없이 제품 사양을 변경할 수 있습니다. 본 문서에 수록된 정보는 예고 없이 변경될 수 있습니다.

목적에 상관없이 본 문서의 어떠한 부분도 ViewSonic Corporation의 사전 서면 동의 없이 어떠한 방식으로든 복제, 재생 또는 전송될 수 없습니다.

## 제품 등록

향후에 필요한 다운로드 서비스 및 최신 제품 정보 서비스를 위해 [www.viewsonic.com](http://www.viewsonic.com)에서 제품을 등록하십시오. ViewSonic Wizard CD-ROM에 있는 등록 양식을 인쇄하여 ViewSonic에 우편으로 보내거나 팩스로 보내어 제품을 등록할 수도 있습니다.

### 사용자 기록

제품명:	Pro8400 ViewSonic DLP Projector
모델 번호:	VS13647
문서 번호:	Pro8400_UG_KRN Rev. 1B 12-16-11
일련 번호:	_____
구입일:	_____

### 제품 수명 종료 시 제품 폐기

본 제품의 램프에는 인체와 환경에 위험한 수은이 함유되어 있습니다. 폐기 시 주의를 기울여야 하며, 지역, 주 또는 연방 법률을 준수하여 폐기하십시오.

ViewSonic은 환경을 중시하며 환경 보호를 고려한 작업과 생활을 위해 전념합니다.

Smarter, Greener Computing(스마터, 그리너 컴퓨팅)에 참여해주셔서 감사합니다. 자세한 내용은 ViewSonic 웹사이트를 참조하십시오.

미국과 캐나다: <http://www.viewsonic.com/company/green/recycle-program/>

유럽: <http://www.viewsoniceurope.com/uk/kbase/article.php?id=639>

대만: <http://recycle.epa.gov.tw/recycle/index2.aspx>

## AC 전원 코드에 대한 참고사항

AC 전원 코드는 프로젝터 사용 국가의 요구사항을 충족해야 합니다. AC 플러그 종류가 아래 그림들과 일치하는지 확인하고 적합한 AC 전원 코드를 사용하십시오. 부족한 AC 전원 코드가 사용자의 AC 콘센트에 맞지 않을 경우 대리점에 문의하십시오. 이 프로젝터에는 접지형 AC 전선 플러그가 탑재되어 있습니다. 콘센트가 플러그에 맞는지 확인하십시오. 이 접지형 플러그의 안전 목적을 손상하지 마십시오. 또한 전압 변동으로 인한 신호 간섭을 방지하는 접지형 AC 전선 플러그를 탑재한 비디오 신호 장치를 사용할 것을 적극 권장합니다.

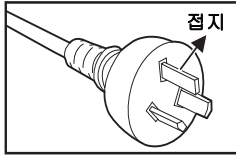

호주 및 중국 본토용

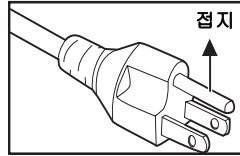

미국 및 캐나다용

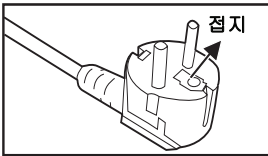

유럽 대륙용

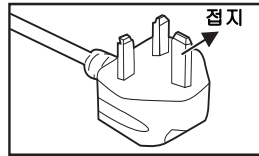

영국용

# 목차

## 개요 .....5

프로젝터의 특징점 ..... 5

포장 내용물 ..... 6

프로젝터 개요 ..... 8

## 제품 사용하기 .....10

제어 패널 ..... 10

연결 포트 ..... 11

리모컨 ..... 13

배터리 장착하기 ..... 15

리모컨 조작 ..... 16

## 연결 .....17

컴퓨터 또는 모니터 연결하기 ..... 18

비디오 소스 장치 연결하기 ..... 19

## 조작 .....23

프로젝터 전원 켜기 / 끄기 ..... 23

프로젝터 높이 조정하기 ..... 24

프로젝터 줌 및 초점 조정하기 ..... 24

투사 이미지 크기 조정하기 ..... 25

제어 키 잠그기 ..... 26

메뉴 조작 ..... 27

LAN 환경을 통한 프로젝트 제어 ..... 36

웹 브라우저를 통한 프로젝트 제어 ..... 40

vsPresenter 를 사용하여 이미지

표시 ..... 48

USB 저장 장치를 사용하여 이미지

표시 ..... 54

## 유지보수 .....58

렌즈 청소하기 ..... 58

프로젝터 하우징 청소하기 ..... 58

필터 커버 청소하기 ..... 58

램프 교체하기 ..... 59

## 규격 .....61

치수 ..... 62

천장 마운트 설치 ..... 62

<b>부록</b> .....	<b>63</b>
LED 표시등 메시지 .....	63
호환성 모드 .....	64
문제 해결 .....	66
RS-232 명령과 구성 .....	67
IR 제어 코드 .....	69



# 개요

## 프로젝터의 특징점

이 프로젝터는 고성능 광학 엔진 프로젝션 기능과 사용하기 편리한 구조를 통합해 신뢰성이 높고 사용하기 쉽습니다 .

프로젝터는 다음 특징점을 제공합니다 :

- 단일 칩 0.65" Texas Instruments DLP 기술
- 1080p (1920 x 1080 픽셀 )
- Macintosh 컴퓨터 지원
- NTSC, PAL, SECAM, HDTV 지원
- 아날로그 비디오 연결용 D-Sub 15 핀 단자
- 사용하기 간편한 다국어 OSD 메뉴
- 첨단 전자 키스톤 보정
- 직렬 제어용 RS-232 커넥터
- HDMI 지원
- PJLink™ 호환 가능
- 네트워크 제어 및 웹 서버용 LAN 디스플레이
- LAN 디스플레이 4-1( 프로젝트당 최대 4PC/NB 디스플레이 )
- LAN 설정을 통해 원격 컴퓨터에서 프로젝터 상태 관리 가능
- USB 디스플레이는 USB 미니 B 타입 - A 타입 케이블을 통해 컴퓨터 연결을 지원합니다 .
- JPEG 프레젠테이션을 위한 USB 플래시 드라이브 지원
- 대기 모드에서 1W 미만의 전력 소비량



### 참고

- 이 설명서에서 제공하는 정보는 예고 없이 변경될 수 있습니다 .
- 명시적 서면 동의가 없이 이 문서의 전체 또는 일부를 복제, 전송 또는 복사하는 것은 허용되지 않습니다 .

## 포장 내용물

프로젝터 포장을 풀면 다음 내용물이 모두 있는지 확인하십시오 .

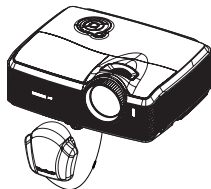

프로젝터와 렌즈 캡

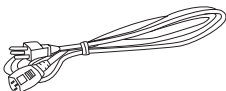

AC 전원 코드



리모컨 (IR) 및 배터리

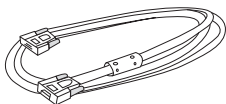

VGA 케이블  
(D-SUB - D-SUB 연결)

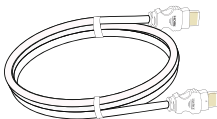

HDMI 케이블



ViewSonic DVD  
마법사



간편 시작  
안내서

## 선택형 부속품



필터 커버



RS232 케이블

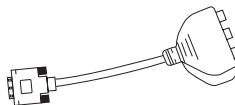

RGB - 컴포넌트 연결 어댑터

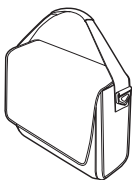

프로젝터 휴대용 케이스



참고

- 빠진 품목이 있거나 손상된 것으로 보이는 품목이 있을 경우 또는 장치가 작동하지 않을 경우 즉시 대리점에 문의하십시오.
- 원래의 운반상자와 충전물을 보관하십시오. 장치를 운반할 일이 있을 경우에 도움이 됩니다. 최대한 보호하려면 장치를 출고 시에 포장되었던 상태로 재포장하십시오.

# 프로젝터 개요

## 앞면

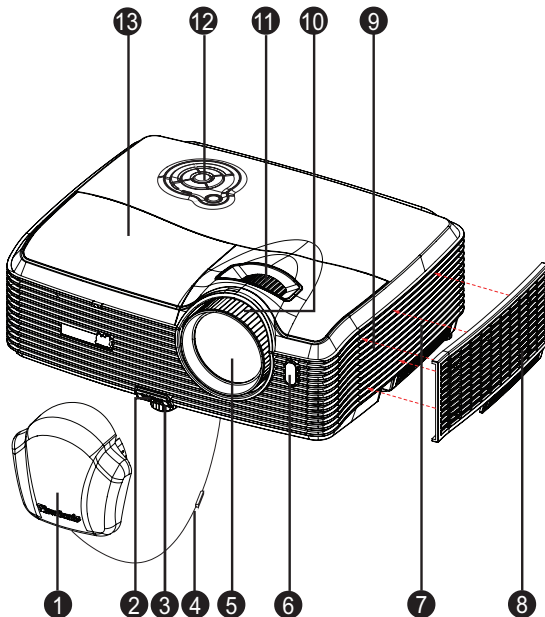

① 렌즈 캡

② 높이 조절 버튼

③ 높이 조정발

④ 렌즈 캡 스트랩

⑤ 프로젝션 렌즈

⑥ 전면 IR 리모컨 센서

⑦ 통기구 (흡기구)

⑧ 필터 커버

⑨ 스피커

⑩ 초점 링

⑪ 줌 링

⑫ 제어 패널

⑬ 램프 커버

## 뒷면

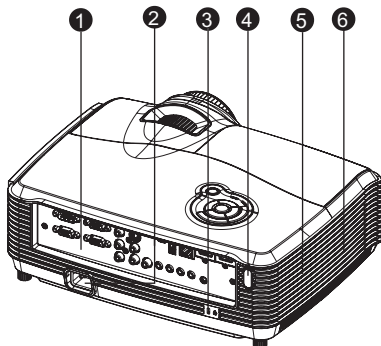

- ❶ 연결 포트
- ❷ AC 전원 소켓
- ❸ 팬싱턴 락
- ❹ 뒷면 IR 리모컨 센서
- ❺ 스피커
- ❻ 통기구 (배기구)

## 밑면

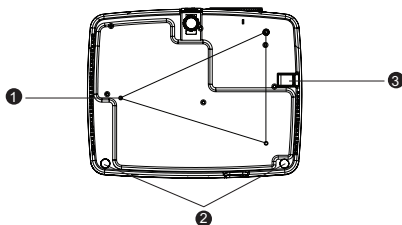

- ❶ 천장 마운트 구멍 (M4\*8)
- ❷ 기울기 조정발
- ❸ 도난 방지 막대

### 참고

- 이 프로젝터는 지지용 천장 마운트와 함께 사용할 수 있습니다. 천장 마운트는 포장에 포함되어 있지 않습니다.
- 프로젝터를 천장에 장착하는 방법에 대해서는 대리점에 문의하십시오.

# 제품 사용하기

## 제어 패널

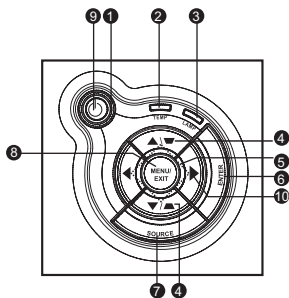

- ① **⏻ 전원** (전원 LED 표시등)  
LED 표시등 메시지를 참조하십시오.
- ② **온도** (온도 LED 표시등)  
LED 표시등 메시지를 참조하십시오.
- ③ **램프** (램프 LED 표시등)  
LED 표시등 메시지를 참조하십시오.
- ④ **키스톤 / 화살표 키 (▲ / 위쪽, ▼ / 아래쪽)**  
투사 각도가 기울어져 발생하는 왜곡된 이미지를 수동으로 교정합니다.
- ⑤ **네 방향 버튼**  
네 방향 버튼을 사용해 항목을 선택하거나 선택을 조정합니다.
- ⑥ **엔터**  
하위 메뉴로 들어가거나 메뉴 선택을 확인합니다.
- ⑦ **소스**  
소스 선택 막대를 표시합니다.
- ⑧ **메뉴 / 종료**  
OSD 메뉴를 표시하거나 종료합니다.
- ⑨ **⏻ 전원**  
프로젝터를 켜거나 끕니다.
- ⑩ **▶오른쪽 / 패널 키**  
패널 키 잠금을 활성화합니다.

## 연결 포트

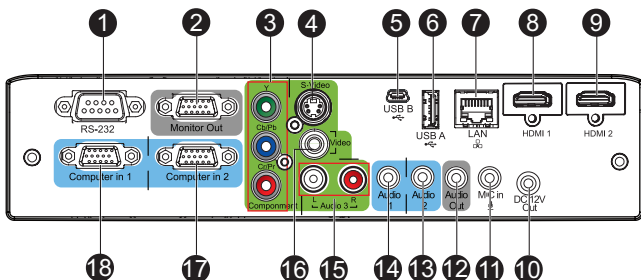

### ① RS-232

프로젝터를 컴퓨터를 통해서 작동할 때 이 포트를 제어 컴퓨터의 RS-232C 포트에 연결합니다.

### ② 모니터 출력

컴퓨터 디스플레이 등에 연결합니다.

### ③ 컴포넌트 (Y Cb/Pb Cr/Pr)

비디오 장치의 Y Cb/Pb Cr/Pr 출력을 이 잭에 연결합니다.

### ④ S-비디오

비디오 장치의 S-비디오 출력을 이 잭에 연결합니다.

### ⑤ USB B

USB 디스플레이는 USB 미니 B 타입 -A 타입 케이블을 통해 컴퓨터 연결을 지원합니다.

### ⑥ USB A

이 커넥터는 펌웨어 업데이트를 지원합니다, USB 플래시 드라이브 디스플레이와 USB 디스플레이용 무선 Dongle (dongle) 을 지원합니다.

### ⑦ LAN

네트워크 제어 및 웹 서버용 LAN 디스플레이

### ⑧ HDMI 1

비디오 장치의 HDMI 출력을 이 잭에 연결합니다.

### ⑨ HDMI 2

비디오 장치의 HDMI 출력을 이 잭에 연결합니다.

### ⑩ DC 12V 출력

12V DC 출력

### ⑪ 마이크 입력

마이크 입력 잭입니다.

- ⑫ **오디오 출력**  
스피커 또는 다른 오디오 입력 장치에 연결합니다 .
- ⑬ **오디오 2**  
비디오 장치 또는 컴퓨터의 오디오 출력을 이 잭에 연결합니다 .
- ⑭ **오디오 1**  
비디오 장치 또는 컴퓨터의 오디오 출력을 이 잭에 연결합니다 .
- ⑮ **오디오 3 (L/R)**  
비디오 장치의 오디오 출력을 이 잭에 연결합니다 .
- ⑯ **비디오**  
비디오 장치의 컴포짓 비디오 출력을 이 잭에 연결합니다 .
- ⑰ **컴퓨터 입력 2**  
이미지 입력 신호 ( 아날로그 RGB 또는 컴포넌트 ) 를 이 잭에 연결합니다 .
- ⑱ **컴퓨터 입력 1**  
이미지 입력 신호 ( 아날로그 RGB 또는 컴포넌트 ) 를 이 잭에 연결합니다 .



# 리모컨

- 1 전원  
프로젝터를 켜거나 끕니다.
- 2 HDMI 1  
HDMI1 신호를 표시합니다.
- 3 비디오  
입력 소스를 컴퓨터 /S- 비디오로  
순서대로 전환합니다.
- 4 ▲ 위쪽 / 볼륨 +, ▼ 아래쪽 / 볼륨 -  
OSD (On-Screen Display) 메뉴가  
활성화되지 않은 경우 프로젝터 사  
운드 레벨을 조정합니다.
- 5 ◀ 왼쪽 / 음소거  
OSD (On-Screen Display) 메뉴가  
활성화되지 않은 경우 이 버튼은 음  
소거 기능으로 사용됩니다.
- 6 메뉴  
OSD 메뉴를 표시합니다.
- 7 사용자 1  
현재 사용 가능한 설정에 따라 사용  
자 정의된 설정을 불러옵니다.
- 8 소스  
소스 선택 막대를 표시합니다.  
마우스 모드가 활성화되면 페이지  
위로 기능을 수행합니다.
- 9 감마  
감마 설정을 변경합니다.
- 10 패턴  
내장 시뮬 패턴을 표시합니다.
- 11 색상 모드  
이미지 모드 설정을 순서대로 변경  
합니다.
- 12 빈 화면  
화면을 잠시 소거합니다. 다시 누  
르면 화면 소거 기능이 취소됩니다.
- 13 라이트  
리모컨 버튼의 백라이트 기능을 활  
성화합니다.
- 14 컴포넌트  
컴포넌트 비디오 (YPbPr/YCbCr)  
신호를 표시합니다.

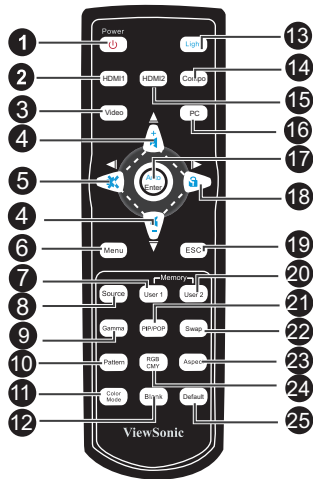

- 13
- 14
- 15 HDMI 2  
HDMI2 신호를 표시합니다.
- 16 PC  
입력 소스를 컴퓨터 입력 1/ 컴퓨터 입력  
2로 순서대로 전환합니다.
- 17 자동 / 엔터  
프로젝터를 컴퓨터의 입력 신호에 재동  
기화합니다. 컴퓨터 모드에서만 이 기능  
을 사용할 수 있습니다.  
선택 항목을 확정합니다.
- 18 ▶ 오른쪽 / 잠금  
OSD (On-Screen Display) 메뉴가 활성  
화된 경우 4 번, 5 번 및 18 번 키는 원하  
는 메뉴 항목을 선택하고 조정하기 위한  
방향 화살표로 사용됩니다.  
패널 키 잠금을 활성화합니다.
- 19 ESC  
현재 페이지 또는 항목을 닫거나 OSD  
를 닫습니다.

- 20 **사용자 2**  
현재 사용 가능한 설정에 따라 사용자 정의된 설정을 불러옵니다 .
- 21 **PIP/POP**  
화면을 PIP/POP 로 순서대로 전환합니다 .
- 22 **바꾸기**  
입력 소스를 PIP 또는 POP 이미지로 바꿉니다 .
- 23 **화면비율**  
화면 비율을 선택합니다 .
- 24 **RGBCMY**  
개별 RGBCMY 색상 ( 사용자 지정색 설정 ) 을 변경합니다 .
- 25 **기본 설정**  
설정을 기본 설정으로 초기화합니다 .

## 배터리 장착하기

1. 표시된 방향으로  
배터리 커버를 엽니다 .

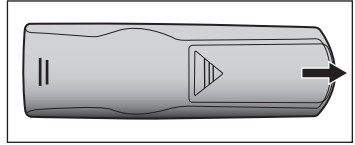

2. 컴파트먼트 내부 그림에 표시된 대로 배터리를 장착합니다 .

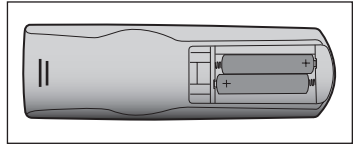

3. 배터리 커버를 제자리에 끼웁니다 .

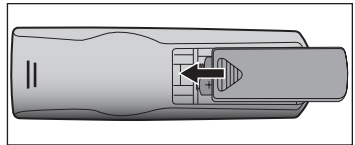

### 주의

- 배터리를 올바르게 알지 않은 유형으로 교체하면 폭발 위험이 있습니다 .
- 사용한 배터리는 지침에 따라 폐기하십시오 .
- 양극 및 음극 단자를 올바르게 맞춰 배터리를 끼우십시오 .

### 참고



- 배터리를 어린이의 손길이 닿지 않는 곳에 두십시오 . 배터리를 실수로 삼킬 경우 사망의 위험이 있습니다 .
- 장시간 사용하지 않을 경우 리모컨에서 배터리를 빼십시오 .
- 다 사용한 배터리를 가정용 쓰레기와 함께 버리지 마십시오 . 사용한 배터리는 현지 법규에 따라 버리십시오 .
- 배터리를 잘못 교체하면 폭발 위험이 발생할 수 있습니다 . 모든 배터리를 새 배터리로 교체하십시오 .
- 배터리를 불 또는 물에 던져넣거나 불 또는 물 근처에 두면 안 됩니다 . 배터리를 직사광선이 비치지 않고 서늘하고 건조한 장소에 보관하십시오 .
- 배터리 누액이 의심될 경우 누액을 닦은 다음 새 배터리로 교체하십시오 . 누액이 물이나 옷에 묻은 경우 즉시 물로 헹구십시오 .

## 리모컨 조작

리모컨을 적외선 리모컨 센서를 향하게 하고 버튼을 누릅니다 .

- 앞에서 프로젝터 조작하기

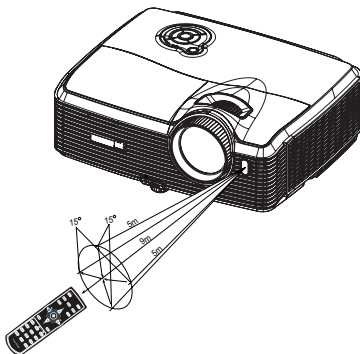

- 뒤에서 프로젝터 조작하기

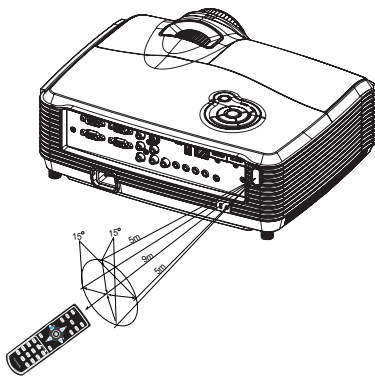

### 참고

- 레이저를 사람 눈에 (특히 어린 아이) 직접 가리키지 마십시오. 시력 손상의 위험이 있습니다.
- 리모컨 센서에 햇빛 또는 형광등 불빛과 같은 강한 빛이 비치면 리모컨이 작동하지 않을 수 있습니다.
- 리모컨을 리모컨 센서가 보이는 위치에서 작동하십시오.
- 리모컨을 떨어뜨리거나 충격을 주지 마십시오.
- 리모컨을 온도 또는 습도가 극히 높은 곳에 두지 마십시오.
- 리모컨에 물을 묻히거나 젖은 물건을 리모컨에 올려놓지 마십시오.
- 리모컨을 분해하지 마십시오.

# 연결

단일 소스를 프로젝터에 연결하는 경우 다음을 수행해야 합니다 .

1. 연결하기 전에 모든 장치를 끄니다 .
2. 각 소스에 대해 올바른 단일 케이블을 사용합니다 .
3. 케이블이 단단히 끼워졌는지 확인합니다 .

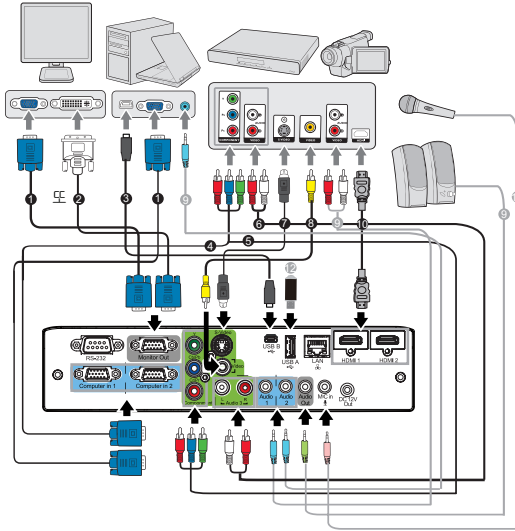

① VGA 케이블 (D-Sub - D-Sub 연결 )	⑦ S-비디오 케이블
② VGA - DVI-A 연결 케이블	⑧ 컴포짓 비디오 케이블
③ USB 케이블 ( 미니 B 타입 - A 타입 )	⑨ 오디오 케이블
④ VGA(D-Sub) - HDTV(RCA) 연결 케이블	⑩ HDMI 케이블
⑤ 컴포짓 비디오 케이블	⑪ 마이크 3.5 미니 잭 케이블
⑥ Audio L/R 케이블	⑫ USB 플래시 드라이브



## 중요

- 위 표시된 연결에서 일부 케이블은 프로젝터에 포함되어 있지 않을 수도 있습니다. 6 페이지의 포장 내용을 참조하십시오 . 이러한 케이블은 전자 대리점에서 상용으로 구입할 수 있습니다 .
- 위 연결도는 참고용일 뿐입니다 . 프로젝터에서 사용할 수 있는 후면 연결 잭은 각 프로젝터 모델마다 다릅니다 .
- 자세한 연결 방법은 18-21 페이지를 참조하십시오 .

## 컴퓨터 또는 모니터 연결하기

### 컴퓨터 연결하기

이 프로젝터는 IBM® 호환 기종 및 Macintosh® 컴퓨터에 연결하는 데 모두 사용할 수 있는 두 가지 VGA 입력 소켓을 제공합니다. 구형 Macintosh 컴퓨터를 연결하려는 경우에는 Mac 어댑터가 필요합니다.

**프로젝터를 노트북이나 데스크톱 컴퓨터에 연결하려면 :**

1. 제공된 VGA 케이블을 꺼내서 케이블 한 쪽 끝부분을 컴퓨터의 D-Sub 출력 소켓에 연결합니다.
2. VGA 케이블의 다른 쪽 끝부분을 프로젝터의 **컴퓨터 입력 1** 또는 **컴퓨터 입력 2** 신호 입력 소켓에 연결합니다.
3. 당신이 USB 디스플레이를 사용하려는 경우 USB 케이블을 타고 컴퓨터의 USB 포트에 입력 종료하고, 프로젝터의 **USB B** 소켓에 다른 쪽 끝을 연결합니다.



#### 중요

■ 대부분의 노트북은 프로젝터에 연결될 경우 외부 비디오 포트를 켜지 않습니다. 일반적으로 FN + F3 또는 CRT/LCD 키와 같은 키 조합을 통해 외부 디스플레이를 켜거나 끌 수 있습니다. 노트북에서 CRT/LCD 라는 이름의 기능 키나 모니터 기호가 표시된 기능 키를 찾습니다. FN 와 해당 기능 키를 동시에 누릅니다. 노트북 키 조합을 찾으려면 노트북의 설명서를 참조하십시오.

### 모니터 연결하기

근거리에서 모니터와 스크린을 통해 모두 프레젠테이션을 보려면 아래 지침에 따라 VGA 케이블을 사용하여 프로젝터의 **모니터 출력** 신호 출력 소켓을 외부 모니터에 연결할 수 있습니다.

**프로젝터를 모니터에 연결하려면 :**

1. **18 페이지의 컴퓨터 연결하기**의 설명에 따라 프로젝터를 컴퓨터에 연결합니다.
2. 적합한 VGA 케이블 ( 제공된 케이블만 ) 을 꺼내서 케이블 한 쪽 끝부분을 비디오 모니터의 D-Sub 입력 소켓에 연결합니다.  
또는 모니터에 DVI 입력 소켓이 장착된 경우 VGA - DVI-A 연결 케이블을 꺼내서 케이블의 DVI 끝부분을 비디오 모니터의 DVI 입력 소켓에 연결합니다.
3. 케이블의 다른 한 쪽 끝부분을 프로젝터의 **모니터 출력** 소켓에 연결합니다.



#### 중요

■ **모니터 출력** 출력은 **컴퓨터 입력 1** 또는 **컴퓨터 입력 2** 가 프로젝터에 연결된 경우에만 작동합니다.

## 비디오 소스 장치 연결하기

다음 출력 소켓 중 하나를 제공하는 다양한 비디오 소스에 프로젝터를 연결할 수 있습니다.

- 컴포짓 비디오
- S-비디오
- 비디오 (컴포짓)

위의 연결 방법 중 하나를 사용하여 비디오 소스 장치에 프로젝터를 연결하면 되지만 각 방법은, 서로 다른 비디오 품질을 제공합니다. 선택하는 방법은 아래 설명된 바와 같이 비디오 소스와 프로젝터 모두에서 일치하는 단자를 사용할 수 있는지 여부에 따라 달라집니다.

### 최상의 비디오 품질

최상의 비디오 연결 방법은 컴포넌트 비디오 (컴포짓 비디오와 혼동하면 안 됨)입니다. 디지털 TV 튜너 및 DVD 플레이어는 기본적으로 컴포넌트 비디오를 출력하므로 장치에서 사용할 수 있는 경우 이 연결 방법을 (컴포짓) 비디오보다 우선하여 사용해야 합니다.

프로젝터를 컴포넌트 비디오 장치에 연결하는 방법은 [20 페이지의 컴포넌트 비디오 소스 장치 연결하기](#)를 참조하십시오.

### 향상된 비디오 품질

S-비디오 방법은 표준 컴포짓 비디오보다는 향상된 품질의 아날로그 비디오를 제공합니다. 비디오 소스 장치에 컴포짓 및 S-비디오 출력 단자가 둘 다 제공되는 경우에는 S-비디오 옵션을 선택해야 합니다.

프로젝터를 S-비디오 장치에 연결하는 방법은 [20 페이지의 S-비디오 소스 장치 연결하기](#)를 참조하십시오.

### 최저 비디오 품질

컴포짓 비디오는 아날로그 비디오로, 충분히 사용할 수는 있지만 프로젝터에서 제공할 수 있는 최상의 결과보다는 못하며, 여기에서 설명된 사용 가능한 방법 중 가장 낮은 품질을 제공합니다.

프로젝터를 컴포짓 비디오 장치에 연결하는 방법은 [21 페이지의 컴포짓 비디오 소스 장치 연결하기](#)를 참조하십시오.

## 컴포넌트 비디오 소스 장치 연결하기

비디오 소스 장치를 보고 사용되지 않는 컴포넌트 비디오 출력 소켓이 있는지 확인하십시오 .

- 있는 경우, 이 절차를 계속 진행할 수 있습니다 .
- 그렇지 않을 경우, 장치에 연결하는 데 사용할 수 있는 방법을 다시 판단해야 합니다 .

**프로젝터를 컴포넌트 비디오 소스 장치에 연결하려면 :**

1. VGA (D-Sub) - HDTV (RCA) 연결 케이블, 컴포넌트 비디오 케이블 또는 컴포넌트 비디오 - VGA (D-Sub) 연결 어댑터를 꺼내서 3 RCA 형 커넥터가 달린 끝부분을 비디오 소스 장치의 **컴포넌트 비디오** 출력 소켓에 연결합니다 . 플러그의 색상과 소켓의 색상을 맞춥니다 . 즉, 녹색은 녹색에 , 파란색은 파란색에 , 그리고 빨간색은 빨간색에 꽂습니다 .
2. VGA (D-Sub) - HDTV (RCA) 연결 케이블과 컴포넌트 비디오 - VGA (D-Sub) 연결 어댑터를 사용하는 경우 케이블의 다른 한 쪽 끝부분 (D-Sub 형 커넥터 사용 ) 을 프로젝트의 **컴퓨터 입력 1** 또는 **컴퓨터 입력 2** 소켓에 연결합니다 . 컴포넌트 비디오 케이블을 사용하는 경우 3 개 RCA 형 커넥터의 다른 한 쪽 끝부분을 프로젝트의 **Y Cb/Pb Cr/Pr** 소켓에 연결합니다 .



### 중요

- 프로젝터를 켜고 올바른 비디오 소스를 선택한 후 선택한 비디오 이미지가 표시되지 않는 경우에는 비디오 소스 장치를 껐으며 올바르게 작동하는지 확인하십시오 . 또한 신호 케이블이 올바르게 연결되었는지도 확인하십시오 .



RGB - 컴포넌트 연결 어댑터 (ViewSonic P/N: J2552-0212-00)

## S- 비디오 소스 장치 연결하기

비디오 소스 장치를 보고 사용되지 않는 S- 비디오 출력 소켓 이 있는지 확인하십시오 .

- 있는 경우, 이 절차를 계속 진행할 수 있습니다 .
- 그렇지 않을 경우, 장치에 연결하는 데 사용할 수 있는 방법을 다시 판단해야 합니다 .

**프로젝터를 S- 비디오 소스 장치에 연결하려면 :**

1. 제공된 S- 비디오 케이블을 꺼내서 케이블 한 쪽 끝부분을 비디오 소스 장치의 **S- 비디오** 출력 소켓에 연결합니다 .
2. S- 비디오 케이블의 다른 한 쪽 끝부분을 프로젝트의 **S- 비디오** 소켓에 연결합니다 .





## 중요

- 프로젝터를 켜고 올바른 비디오 소스를 선택한 후 선택한 비디오 이미지가 표시되지 않는 경우에는 비디오 소스 장치를 껐으며 올바르게 작동하는지 확인하십시오 . 또한 신호 케이블이 올바르게 연결되었는지도 확인하십시오 .
- 컴포넌트 비디오 연결을 사용하여 이 S- 비디오 소스 장치와 프로젝터 간에 이미 컴포넌트 비디오 연결이 설정된 경우에는 S- 비디오 연결을 사용하여 이 장치에 연결할 필요가 없습니다 . 이렇게 하면 화질이 다소 떨어지는 불필요한 두 번째 연결이 설정됩니다 . 자세한 내용은 [19 페이지의 비디오 소스 장치 연결하기](#)를 참조하십시오 .

## 컴포짓 비디오 소스 장치 연결하기

비디오 소스 장치를 보고 사용되지 않는 컴포짓 비디오 출력 소켓이 있는지 확인하십시오 .

- 있는 경우 , 이 절차를 계속 진행할 수 있습니다 .
- 그렇지 않을 경우 , 장치에 연결하는 데 사용할 수 있는 방법을 다시 판단해야 합니다 .

### 프로젝터를 컴포짓 비디오 소스 장치에 연결하려면 :

1. 비디오 케이블을 꺼내서 케이블 한 쪽 끝부분을 비디오 소스 장치의 컴포짓 비디오 출력 소켓에 연결합니다 .
2. 비디오 케이블의 다른 한 쪽 끝부분을 프로젝터의 비디오 소켓에 연결합니다 .



## 중요

- 프로젝터를 켜고 올바른 비디오 소스를 선택한 후 선택한 비디오 이미지가 표시되지 않는 경우에는 비디오 소스 장치를 껐으며 올바르게 작동하는지 확인하십시오 . 또한 신호 케이블이 올바르게 연결되었는지도 확인하십시오 .
- 컴포넌트 비디오 및 S- 비디오 입력을 둘 다 사용할 수 없는 경우에만 컴포짓 비디오 연결을 사용하여 이 장치에 연결해야 합니다 . 자세한 내용은 [19 페이지의 비디오 소스 장치 연결하기](#)를 참조하십시오 .

## 마이크 입력에 관하여

- 마이크를 사용하고 싶으면 3.5 미니 잭 케이블 마이크를 프로젝터에 연결합니다 .
- 무선 모듈이 프로젝터의 마이크 입력 잭에 연결되어 있고 , 연결된 장치와 잘 작동 이 되면 무선 마이크를 사용할 수 있습니다 . 무선 마이크의 품질을 보장하기 위해 서는 해당 아래 표에 나열된 사양을 따르는 마이크를 사용하는 것이 좋습니다 .

신호	매개변수	최소	유형	최대	
마이크	변환기 규정				동적
	임피던스	300		1K	옴 (ohm)
	주파수 응답	600		16K	Hz

# 조작

## 프로젝터 전원 켜기 / 끄기

### 프로젝터 전원 켜기 :



1. 프로젝터 렌즈 캡을 제거합니다.
2. AC 전원 코드 및 주변 기기 신호 케이블을 연결합니다.
3.  을 눌러 프로젝터를 켭니다.  
프로젝터가 예열되려면 1 분 정도가 걸립니다.
4. 소스를 켭니다 ( 컴퓨터 , 노트북 , DVD 등 ). 프로젝터가 소스를 자동으로 감지합니다.
  - 여러 소스를 프로젝터에 동시에 연결한 경우에는 프로젝터의 **소스** 버튼을 누르거나 리모컨에서 원하는 신호 키를 누릅니다.



### 경고

- 먼저 렌즈 캡을 제거한 다음 전원을 켜십시오.
- 램프가 켜져 있을 때는 렌즈를 들여다보지 마십시오 . 시력이 손상될 수 있습니다 .
- 이 초점은 온도가 높습니다 . 초점 근처에 어떤 물체도 두지 마십시오 . 화재 위험이 있습니다 .

### 프로젝터 끄기 :

1.  을 눌러 프로젝터 램프를 끕니다 . 화면에 " 사용을 끝내시겠습니까 ?" 라는 메시지가 나타납니다 .
2.  을 다시 눌러 확인합니다 .
  - 전원 LED 표시등이 깜박거리기 시작하면 프로젝터는 대기 모드에 들어간 것입니다 .
3. AC 전원 코드를 전기 콘센트와 프로젝터에서 뺍니다 .
4. 전원을 끈 직후 프로젝터를 켜지 마십시오 .

## 프로젝터 높이 조정하기

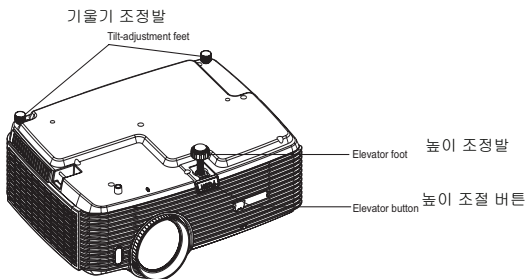

프로젝터에 달려 있는 높이 조정발을 이용해 이미지 높이를 조정할 수 있습니다.  
이미지 높이를 조정하려면 :

1. 이미지 높이를 조정하려면 높이 조절 버튼을 눌러 프로젝터 앞부분을 높이거나 낮춥니다. 버튼을 놓으면 프로젝터의 높이는 조정된 높이로 고정됩니다.
2. 화면의 이미지를 수평으로 조정하려면 기울기 조정발을 돌려 높이를 미세 조정합니다.

### 참고

- 프로젝터를 손상하지 않으려면 높이 조정발과 기울기 조정발을 완전히 접어 놓은 상태에서 프로젝터를 휴대용 케이스에 넣으십시오.

## 프로젝터 줌 및 초점 조정하기

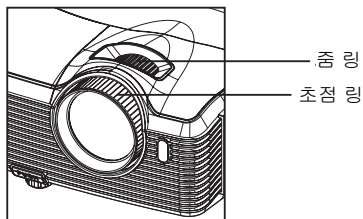

1. 초점 링을 돌려 이미지의 초점을 맞춥니다. 정지 이미지를 이용해 초점을 조정해야 합니다.
2. 줌 링을 움직여서 이미지 크기를 조정합니다.

## 투사 이미지 크기 조정하기

아래 그림과 표를 참조해 화면 크기와 투사 거리를 결정하십시오 .

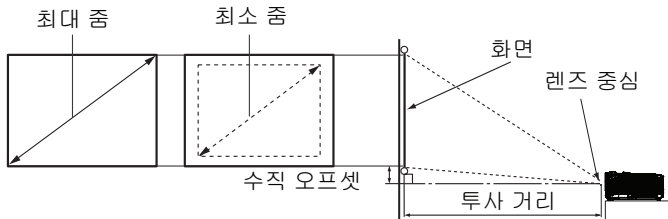

화면 크기 대각선 [ 인치 (cm) ]	16 : 9 화면			
	투사 거리 [ 인치 (m) ]		이미지 높이 [ 인치 (cm) ]	수직 오프셋 [ 인치 (cm) ]
	( 최소 줌 )	( 최대 줌 )		
30 (76)	35 (0.89)	55 (1.39)	14.7 (37)	5.0 (12.8)
40 (102)	48 (1.21)	74 (1.87)	19.6 (50)	6.7 (17.1)
50 (127)	60 (1.52)	93 (2.35)	24.5 (62)	8.4 (21.4)
60 (152)	72 (1.83)	111 (2.83)	29.4 (75)	10.1 (25.6)
80 (203)	97 (2.46)	149 (3.79)	39.2 (100)	13.5 (34.2)
100 (254)	122 (3.09)	187 (4.75)	49 (125)	16.8 (42.7)
120 (305)	146 (3.72)	224 (5.7)	58.8 (149)	20.2 (51.3)
150 (381)	183 (4.66)	281 (7.14)	73.5 (187)	25.2 (64.1)
200 (508)	246 (6.24)	376 (9.54)	98.1 (249)	33.6 (85.4)
220 (559)	270 (6.87)	413 (10.5)	107.9 (274)	37.0 (94.0)
250 (635)	307 (7.81)	470 (11.94)	122.6 (311)	42.0 (106.8)
300 (762)	369 (9.38)	564 (14.33)	147.1 (374)	50.5 (128.2)

### 참고

- 프로젝터를 수평 위치에 놓으십시오. 다른 위치에 놓으면 열이 누적되어 프로젝터가 손상될 수 있습니다.
- 프로젝터의 양쪽에 30 cm 이상의 공간을 만들어 주십시오.
- 프로젝터를 연기가 있는 환경에서 사용하지 마십시오. 연기 잔류물이 중요 부품에 쌓여 프로젝터 또는 프로젝터의 성능을 손상할 수 있습니다 .
- 천장과 같은 특수 설치의 경우 대리점에 문의하십시오.

광학 부품에는 여러 종류가 있으므로 3%의 오차가 있습니다. 프로젝터를 한 곳에만 설치하여 이용하려면, 먼저, 설치할 프로젝터를 사용해 영상 거리와 크기를 실제로 측정하여 프로젝터 광학 부품들의 오차를 고려해야 합니다. 그래야 설치하기에 가장 적합한 위치를 정확하게 파악할 수 있습니다.

## 제어 키 잠그기

프로젝터의 제어 키가 잠겨 있으면 프로젝터 설정이 실수로 변경되는 것 ( 예를 들면 어린이에 의한 변경 ) 을 방지할 수 있습니다 . 제어판 키 잠금이 켜져 있으면 **⏻ 전원** 이외의 프로젝터의 제어 키가 작동하지 않습니다 .

1. 프로젝터 또는 리모콘에 있는 **▶** 를 3 초 동안 누릅니다 .

제어판 키 잠금을 해제하려면 프로젝터에서 **▶** 을 3 초 이상 길게 누릅니다 .

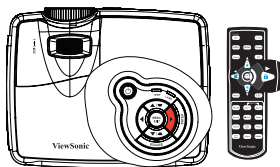

### 중요

- 패널 키 잠금이 설정되어 있어도 리모컨의 키는 여전히 작동합니다 .
- 패널 키 잠금을 해제하지 않고 **⏻ 전원** 을 눌러 프로젝터를 끌 경우 다음 번에 전원을 켜를 때도 프로젝터가 여전히 잠금 상태로 유지됩니다 .

# 메뉴 조작

프로젝터에 탑재된 다국어 OSD 메뉴를 이용해 이미지를 조정하고 다양한 설정을 변경할 수 있습니다.

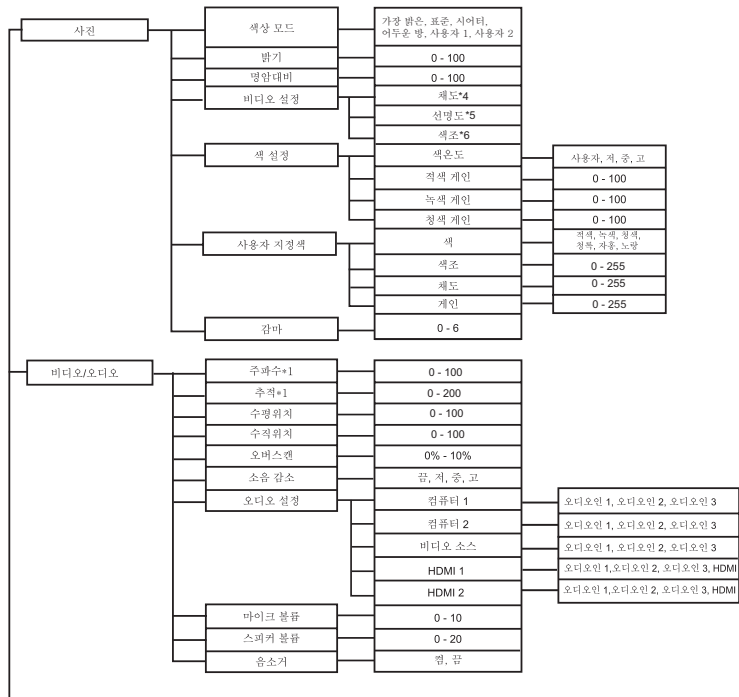

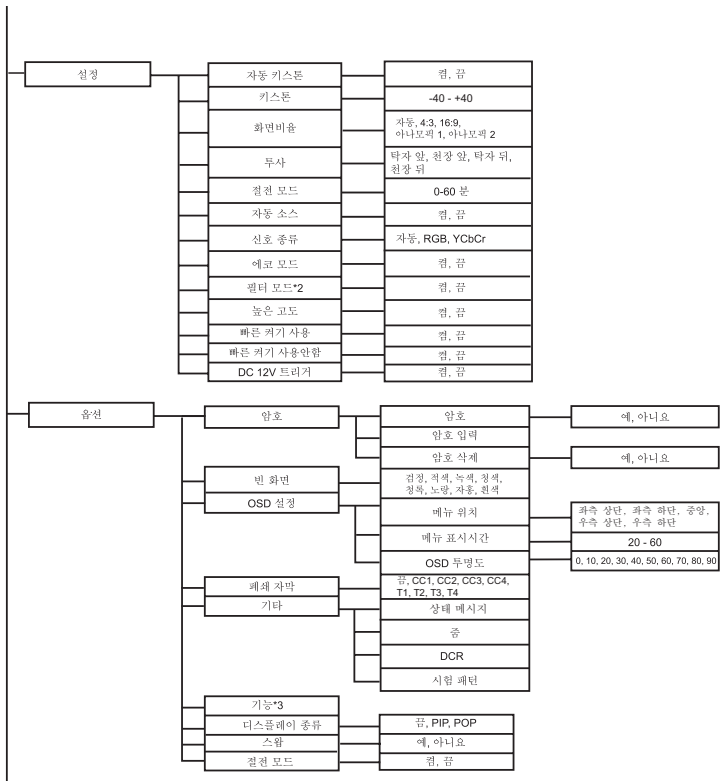



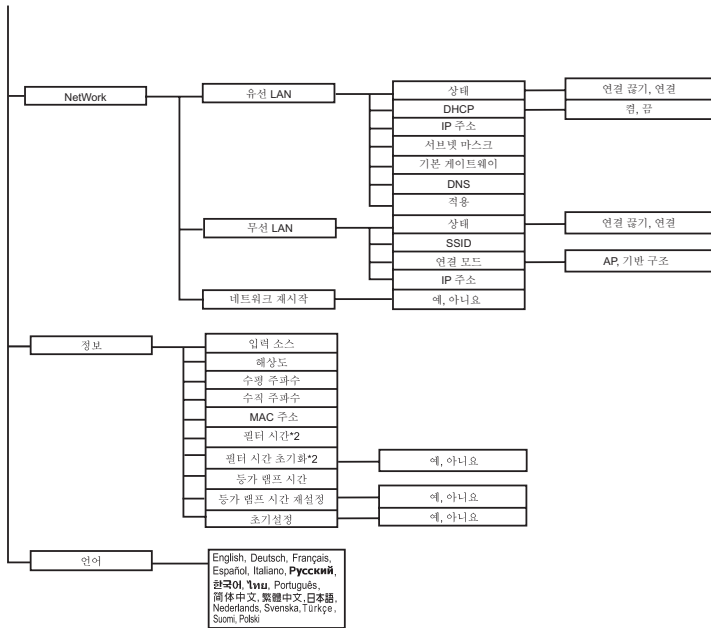

\*1 조정 범위와 기본 설정은 신호 종류에 따라 다릅니다 .

\*2 이 기능은 프로젝트에 선택형 필터 커버가 설치된 경우에만 이용할 수 있습니다 .

\*3 선택 가능한 기능에는 색상 모드, 감마, 오버스캔, 소음 감소, 커스텀 및 필터 모드가 있습니다 .

\*4 채도는 컴포넌트, 비디오, S- 비디오 모드에서 지원됩니다 .

\*5 선명도는 HDMI, 컴포넌트, 비디오, S- 비디오 모드에서 지원됩니다 .

\*6 색조는 컴포넌트, 비디오, S- 비디오 모드에서 지원됩니다 .

## 조작 방법

1. 프로젝터의 **메뉴** 또는 리모컨의 **메뉴**를 눌러 OSD 메뉴를 엽니다.
2. OSD 메뉴가 표시되면 ◀/▶ 버튼을 사용해 기본 메뉴의 원하는 기능을 선택합니다.
3. 원하는 기본 메뉴 항목을 선택한 후 기능 설정을 선택 눌러 ▼.
4. ▲/▼ 버튼을 사용하여 원하는 항목을 선택한 다음 ◀/▶ 버튼으로 설정을 조정합니다.
5. 프로젝터의 **메뉴** 또는 리모컨의 **메뉴**를 누르면 기본 메뉴로 돌아옵니다.
6. OSD를 종료하려면 프로젝터의 **메뉴** 또는 리모컨의 **메뉴**를 다시 누릅니다. OSD 메뉴가 닫히고 프로젝터가 자동으로 새 설정을 저장합니다.

## 영상

### 색상 모드

여러 종류의 이미지에 맞게 최적화된 공장 사전 설정값이 탑재되어 있습니다.

- 가장 밝은 : 가장 밝은 환경용
- 표준 : 컴퓨터 또는 노트북용
- 시어터 : 홈 씨어터용
- 어두운 방 : 어두운 환경에
- 사용자 1 : 사용자 1 정의 설정을 저장합니다.
- 사용자 2 : 사용자 2 정의 설정을 저장합니다.

### 밝기

이미지를 밝게 또는 어둡게 설정합니다.

### 영양 대비

밝은 영역과 어두운 영역 사이의 차이를 설정합니다.

### 비디오 설정

비디오 설정 메뉴를 들어갑니다.

- 채도 : 비디오 이미지를 흑백에서 완전 포화색으로 조정합니다.
- 선명도 : 이미지를 선명하게 또는 부드럽게 표현합니다.
- 색조 : 색상을 빨간색 또는 녹색으로 이동합니다.

### 색 설정

색온도를 조정합니다. 색온도가 더 높으면 화면이 더 차갑게 보이고 색온도가 더 낮으면 화면이 더 따뜻해 보입니다. "사용자"를 선택하면 3색(빨간색, 녹색, 파란색) 각각의 강도를 변경해 색온도를 사용자 지정할 수 있습니다.

### 사용자 지정색

사용자 지정색은 조정할 여섯 가지 색(RGBCMY)을 제공합니다. 각 색을 선택할 때 그 범위와 채도를 사용자 설정에 따라 따로따로 조정할 수 있습니다.

### 감마

어두운 장면을 표현합니다. 감마값이 높을수록 어두운 장면이 더 밝아집니다.

## 비디오 / 오디오

## 주파수

컴퓨터에 대한 프로젝터의 타이밍을 조정합니다.

## 추적

컴퓨터에 대한 프로젝터의 위상을 조정합니다.

## 수평 위치

투사 영역 내에서 이미지를 좌우로 조정합니다.

## 수직 위치

투사 영역 내에서 이미지를 상하로 조정합니다.

## 오버스캔

비디오 이미지 주변의 소음을 제거합니다.

## 소음 감소

이미지의 일시적 및 / 또는 공간적 소음을 줄입니다.

## 오디오 설정

오디오 설정 메뉴로 들어갑니다.

- 컴퓨터 1: 컴퓨터 입력 1 신호용 오디오 입력을 선택합니다.
  - 오디오 입력 1 이 켜져 있는 경우 오디오 입력 2 와 오디오 입력 3 이 자동으로 꺼집니다.
- 컴퓨터 2: 컴퓨터 입력 2 신호용 오디오 입력을 선택합니다.
  - 오디오 입력 2 이 켜져 있는 경우 오디오 입력 1 와 오디오 입력 3 이 자동으로 꺼집니다.
- 비디오 소스 : 비디오 소스용 오디오 입력을 선택합니다.
  - 오디오 입력 3 이 켜져 있는 경우 오디오 입력 1 와 오디오 입력 2 이 자동으로 꺼집니다.
- HDMI 1: HDMI 1 신호용 오디오 입력을 선택합니다.
  - HDMI 1 가 켜져 있는 경우 오디오 입력 1, 오디오 입력 2 및 오디오 입력 3 이 자동으로 꺼집니다.
- HDMI 2: HDMI 2 신호용 오디오 입력을 선택합니다.
  - HDMI 2 가 켜져 있는 경우 오디오 입력 1, 오디오 입력 2 및 오디오 입력 3 이 자동으로 꺼집니다.

## 마이크 볼륨

마이크 볼륨 레벨을 조정합니다.

## 스피커 볼륨

프로젝터 볼륨 레벨을 조정합니다.

## 음소거

사운드를 일시적으로 끕니다.

## 설정

### 자동 키스톤

투사 각도가 기울어져 발생하는 왜곡된 이미지를 자동으로 교정합니다.

### 키스톤

투사 각도가 기울어져 발생하는 왜곡된 이미지를 수동으로 교정합니다.

- 키스톤을 조정하면 자동 키스톤이 "끔"으로 자동 설정됩니다.

## 화면 비율

영상의 화면 비율을 선택합니다 :

- 자동 : 수직 및 수평 폭 크기의 프로젝터 기본 해상도에 맞춰 이미지의 배율을 비례적으로 조정합니다.
- 4:3 : 4:3 화면 비율 사용 시 화면의 중심에 표시되도록 이미지 배율을 조정합니다.
- 16:9 : 16:9 화면 비율 사용 시 화면의 중심에 표시되도록 이미지 배율을 조정합니다.
- 아나모픽 1 : 1.85 1 화면 비율 사용 시 화면의 중심에 표시되도록 이미지 배율을 조정합니다.
- 아나모픽 2 : 2.35 1 화면 비율 사용 시 화면의 중심에 표시되도록 이미지 배율을 조정합니다.

## 투사

영상을 프로젝터의 방향 (화면 상하 또는 전후)에 맞게 조정합니다. 이에 따라 이미지를 뒤집거나 반전시킵니다.

## 절전 모드

입력 소스가 감지되지 않고 일정 시간 동안 사용하지 않을 경우 프로젝터가 자동으로 꺼집니다.

## 자동 소스

모든 입력 소스를 자동으로 철저히 스캔합니다.

## 신호 종류

투사하려는 소스를 컴퓨터 입력 1/ 컴퓨터 입력 2 단자에 지정합니다.

- 자동 : 컴퓨터 입력 1/ 컴퓨터 입력 2 단자의 입력 신호 종류를 자동으로 감지합니다.
- RGB : VGA 신호에 사용됩니다.
- YCbCr : 컴포넌트 신호에 사용됩니다.

## 에코 모드

이 기능을 사용해 프로젝터 램프 광출력을 조절해 전력 소비량을 줄이고 램프 수명을 늘릴 수 있습니다.

- 이 기능은 DCR 기능이 켜져 있으면 사용할 수 없습니다.

## 필터 모드

프로젝터에 선택형 필터 커버를 설치한 뒤 이 기능을 사용해 필터 모드를 활성화할 수 있습니다.

## 높은 고도

이 기능을 사용해 팬을 연속적으로 전속력으로 작동하게 해서 프로젝터를 적합한 높은 고도에서 냉각시킬 수 있습니다.

## 빠른 켜기 사용

- 켜 : 프로젝터가 3 초 후에 켜집니다.

- **꿈** : 프로젝터가 정상적인 전원 켜기 절차대로 켜집니다 .

### **빠른 켜기 사용 안함**

- **경** : 프로젝터가 냉각 절차 없이 바로 종료됩니다 .
- **꿈** : 프로젝터가 냉각 절차 후에 종료됩니다 .

### **DC 12V 트리거**

1. 녹색 모드를 끈 상태에서 프로젝터가 대기 모드일 경우 , 무 전기성 화면과 같은 외부 장치 트리거를 활성화 또는 비 활성화할 수 있습니다 .
2. 녹색 모드가 켜진 상태에서 프로젝터가 대기 모드일 경우 , 활성화 여부와 상관없이 **DC 12V** 는 화면에 트리거 되지 않습니다 .
3. 프로젝터가 정상적인 상태에 있을 때 , 활성화 여부와 상관없이 **DC 12V** 는 항상 화면에 트리거 됩니다 .

### **음션**

#### **암호**

암호를 설정하거나 삭제합니다 . 암호 기능이 추가된 경우 이미지를 투사하려면 프로젝터를 켤 때 사전 설정된 암호를 입력해야 합니다 .

#### **빈 화면**

화면을 일시로 검게 표시합니다 . 이 기능이 활성화되면 화면색을 선택합니다 .

#### **OSD 설정**

OSD 설정 메뉴로 들어갑니다 .

- **메뉴 위치** : 디스플레이 화면의 메뉴 위치를 선택합니다 .
- **메뉴 표시시간** : OSD 메뉴 표시 시간 계수가 시작됩니다 ( 정지 상태에서 초단위로 ) .
- **OSD 투명도** : OSD 배경의 투명도를 변경할 때 선택합니다 .

#### **폐쇄 자막**

CC1 ( 폐쇄 자막 1, 가장 많이 사용되는 채널 ) , CC2, CC3, CC4, T1, T2, T3, T4 또는 **꿈** 를 선택해 폐쇄 자막을 켜거나 끕니다 .

#### **기타**

기타 메뉴로 들어갑니다 .

- **상태 메시지** : 화면 오른쪽 하단에 메시지 상자를 표시하거나 표시하지 않습니다 .
- **줌** : 이미지를 확대하고 축소합니다 .
- **DCR (Dynamic Contrast Ratio)** : DCR 을 켜면 검은 배경을 어둡게 해서 명암비를 높일 수 있습니다 . DCR 을 끄면 정상 명암 대비 기능으로 복귀합니다 . DCR 은 램프 수명과 시스템 소음 성능에 영향을 줍니다 .
- **시험 패턴** : 내장 시험 패턴을 표시합니다 .

#### **기능**

사용자가 리모컨의 단축키를 정의할 수 있으며, 해당 기능 항목이 OSD 메뉴에서 선택됩니다.

## 디스플레이 종류

사용자가 PIP (Picture in Picture) 화면 또는 POP (Picture on Picture) 화면을 선택하거나 PIP/POP 기능을 해제할 수 있습니다.

### 스왑

입력 소스를 PIP 또는 POP 이미지로 바꿉니다.

### 절전 모드

전력 소비량이 1W 미만일 때 이 기능을 사용합니다.

## NetWork

### 유선 LAN

유선 LAN 설정을 구성할 수 있습니다.

- 상태 : 프로젝트 상태를 표시합니다.
- DHCP: Dynamic Host Configuration Protocol(동적 호스트 설정 프로토콜)의 약어. 이 프로토콜은 네트워크 연결된 장치에 IP 주소를 자동으로 지정합니다.
  - “DHCP”를 “끔”로 설정하면 DHCP 서버로부터 IP 주소를 자동으로 설정합니다.
  - DHCP를 “끔”로 설정하면 IP 주소를 수동으로 설정합니다.
- IP 주소 : 네트워크상의 컴퓨터를 식별하기 위해 숫자로 나타낸 주소. 이 기능은 DHCP를 “끔”로 설정한 경우에만 사용할 수 있습니다.
  - IP 주소는 네트워크상에서 프로젝터를 식별하는 숫자입니다. 동일한 네트워크에서 두 장치에 동일한 IP 주소를 지정할 수 없습니다.
  - IP 주소 “0.0.0.0”은 사용할 수 없습니다.
- 서브넷 마스크 : 하나의 IP 주소에서 분리된 네트워크(또는 서브넷)의 네트워크 주소에 사용하는 비트의 수를 정의하기 위한 숫자 값. 이 기능은 DHCP를 “끔”로 설정한 경우에만 사용할 수 있습니다.
  - 서브넷 마스크 “0.0.0.0”은 사용할 수 없습니다.
- 기본 게이트웨이 : 서브넷 마스크로 분리된 네트워크(서브넷)를 통해 통신하는 서버(또는 라우터). 이 기능은 DHCP를 “끔”로 설정한 경우에만 사용할 수 있습니다.
- DNS: DHCP를 사용하지 않는 경우 DNS 서버 주소를 설정합니다.
- 적용 : 유선 LAN 설정을 저장하여 실행합니다.

### 무선 LAN

무선 LAN 설정을 구성할 수 있습니다.

- 상태 : 프로젝트 상태를 표시합니다.
- SSID : 프로젝트의 SSID 정보를 표시합니다.
- 연결 모드 : 와이파이 활성화된 장치와 무선 네트워크에 연결하기 위한 방법.

- IP 주소 : 네트워크상의 컴퓨터를 식별하기 위해 숫자로 나타낸 주소 . 이 기능은 DHCP 를 " 끄 " 로 설정한 경우에만 사용할 수 있습니다 .
  - IP 주소는 네트워크상에서 프로젝터를 식별하는 숫자입니다 . 동일한 네트워크에서 두 장치에 동일한 IP 주소를 지정할 수 없습니다 .
  - IP 주소 " 0.0.0.0 " 은 사용할 수 없습니다 .

## 네트워크 재시작

기본 네트워크 설정을 복원합니다 .

웹 관리자와 vsPresenter 에 대한 비밀번호는 "admin" 를 기본값으로 재설정됩니다 .

## 정보

### 입력 소스

현재 입력 소스를 표시합니다 .

### 해상도

현재 입력 소스 해상도를 표시합니다 .

### 수평 주파수

현재 이미지 수평 주파수를 표시합니다 .

### 수직 주파수

현재 이미지 수직 주파수를 표시합니다 .

### MAC 주소

매체 액세스 제어 주소의 약어 . MAC 주소는 각각의 네트워크 어댑터에 지정된 고유 ID 숫자입니다 .

### 필터 시간

필터의 작동 경과 시간 ( 시 단위 ) 을 표시합니다 .

- 필터 모드가 켜지면 필터 시간도 자동으로 켜집니다 .

### 필터 시간 초기화

필터 시간을 0 시로 초기화합니다 .

### 등가 램프 시간

램프의 작동 경과 시간 ( 시 단위 ) 을 표시합니다 .

### 등가 램프 시간 재설정

램프 시간을 0 시로 초기화합니다 .

### 초기설정

설정을 기본 설정으로 초기화합니다 .

설정 중에서 : MAC 주소 , 언어 , 투사 , 고지모드 , 필터 모드 , 암호 , 램프 시간 , 필터 시간 , 자동 키스톤 , 키스톤 .

### 언어

OSD 메뉴에 사용되는 언어를 선택합니다 .

## LAN 환경을 통한 프로젝터 제어

동일한 로컬 네트워크에 원격 컴퓨터가 하나 이상 연결된 경우 연결된 컴퓨터에서 프로젝터를 관리하고 제어할 수 있습니다.

### 유선 연결

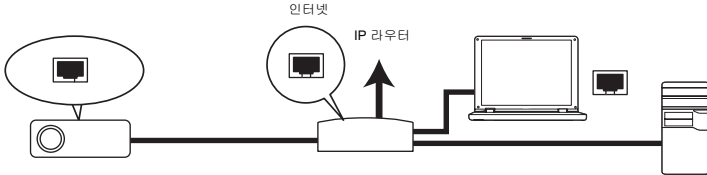

### DHCP 환경의 경우 :

1. RJ45 케이블의 한 쪽 끝을 프로젝터의 RJ45 LAN 입력 잭에 연결하고 다른 쪽 끝은 Ethernet 또는 라우터의 RJ45 포트에 연결합니다 .
2. 프로젝터의 **메뉴 / 종료** 또는 리모컨의 **메뉴**를 누른 후 **◀/▶** 버튼을 눌러 **네트워크** 메뉴를 선택합니다 .
3. **유선 LAN** 을 선택하고 프로젝터의 **엔터** 또는 리모컨의 **엔터**를 누릅니다 .
4. **상태가 연결**인지 확인합니다 .
5. **▼** 버튼을 눌러 **DHCP** 를 선택하고 **◀/▶** 버튼을 눌러 **켜짐**을 선택합니다 .
6. **▼** 버튼을 눌러 **적용**을 선택하고 프로젝터의 **엔터**를 누르거나 리모컨의 **엔터**를 누릅니다 .
7. 약 20 초 동안 기다린 후, 유선 LAN 페이지를 다시 누릅니다 . **IP 주소**, **서브넷 마스크**, **기본 게이트웨이**, **DNS** 설정이 표시됩니다 . **IP 주소** 필드에 표시된 IP 주소를 기록하십시오 .

### ☞ **중요**

- 프로젝터의 IP 가 표시되지 않으면, 네트워크 관리자에게 문의하십시오 .
- RJ45 케이블이 올바르게 연결되지 않으면, IP 주소, 서브넷 마스크, 기본 게이트웨이, DNS 설정이 0.0.0.0 으로 표시됩니다 . 케이블이 올바르게 연결되었는지 확인하고 위의 절차를 다시 수행하십시오 .
- 프로젝터를 대기 모드로 연결하려면, 프로젝터를 켜 후 선택한 RJ45 이 올바른지 확인하고 IP 주소, 서브넷 마스크, 기본 게이트웨이, DNS 정보를 확인하십시오 .

### 비 DHCP 환경의 경우 :

1. 1-4 단계를 반복합니다 .
2. **▼** 버튼을 눌러 **DHCP** 를 선택하고 **◀/▶** 버튼을 눌러 **꺼짐**을 선택합니다 .
3. IP 주소, 서브넷 마스크, 기본 게이트웨이, DNS 설정에 대한 정보는 ITS 관리자에게 문의하십시오 .
4. **▼** 버튼을 눌러 수정하려는 항목을 선택한 후 프로젝터의 **엔터** 또는 리모컨의 **엔터**를 누릅니다 .
5. **◀/▶** 버튼을 눌러 커서를 이동한 후 값을 입력합니다 .



6. 설정을 저장하려면, 프로젝터의 **엔터** 또는 리모컨의 **엔터**를 누릅니다. 설정을 저장하지 않으려면, 프로젝터의 **메뉴 / 종료** 또는 리모컨의 **메뉴**를 누릅니다.
7. ▼ 버튼을 눌러 **적용**을 선택하고 프로젝터의 **엔터**를 누르거나 리모컨의 **엔터**를 누릅니다.



#### **중요**

- RJ45 케이블이 올바르게 연결되지 않으면, IP 주소, 서브넷 마스크, 기본 게이트웨이, DNS 설정이 0.0.0.0으로 표시됩니다. 케이블이 올바르게 연결되었는지 확인하고 위의 절차를 다시 수행하십시오.
- 프로젝터를 대기 모드로 연결하려면, 프로젝터를 켜 후 선택한 RJ45이 올바르게 확인하고 IP 주소, 서브넷 마스크, 기본 게이트웨이, DNS 정보를 확인하십시오.

## 무선 연결

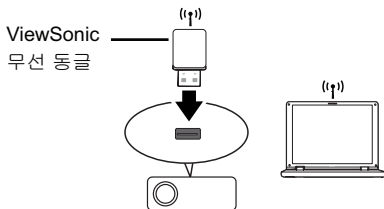

프로젝터를 무선으로 연결하려면, ViewSonic 무선 동글 (선택 사항)을 프로젝터의 UAB A 형 커넥터에 연결하고 OSD 구성 단계의 일부만 수행해야 합니다.

1. 프로젝터가 켜져 있는지 확인합니다.
2. 프로젝터의 **메뉴 / 종료** 또는 리모컨의 **메뉴**를 누른 후 ◀/▶ 버튼을 눌러 **네트워크** 메뉴를 선택합니다.
3. **무선 LAN** 을 선택하고 프로젝터의 **엔터** 또는 리모컨의 **엔터**를 누릅니다.
4. **상태가 연결**인지 확인합니다.
5. **SSID** 정보가 표시되는지 확인합니다.
6. **AP** 모드에서는 컴퓨터의 무선 연결 유틸리티를 이용해 프로젝터의 **SSID** 를 찾아 연결해야 합니다. 이제, **vsPresenter** 를 사용하여 프로젝터를 검색할 수 있습니다. **기반구조** 모드를 이용하려면 컴퓨터와 프로젝터를 동일한 **AP** 라우터에 연결하고 **IP** 주소와 연결해야 합니다.

## AP 및 인프라 모드에 관한 유의 사항

AP 모드에서 컴퓨터의 무선 연결 유틸리티를 사용하여 프로젝터의 SSID 를 검색하고 연결해야 합니다 . 그런 다음 vsPresenter 에서 프로젝터를 검색할 수 있습니다 .

인프라 모드를 사용하려면 컴퓨터와 프로젝터를 둘다 동일한 AP 라우터에 연결하고 IP 주소를 통해 연결해야 합니다 .

다음 다이어그램은 AP 및 인프라 모드에서 인터넷에 액세스하는 방법을 보여줍니다 .

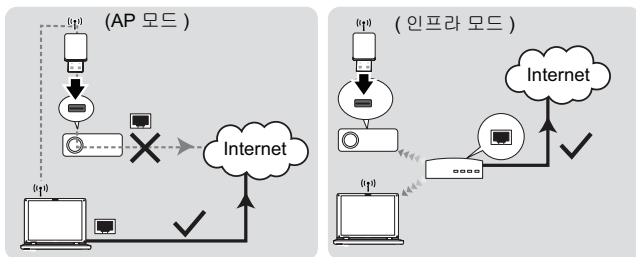

### 중요

- AP 와 인프라 모드에 대한 자세한 정보가 필요하면 대개 3C 스토어에서 이용 가능한 무선 라우터 사용 설명서를 참조하십시오 .

## 웹 브라우저를 통한 프로젝터 제어

프로젝터의 IP 주소가 올바르게 표시되거나 프로젝터가 켜있거나 대기 모드에 있는 경우, 동일한 LAN 에 연결된 컴퓨터를 사용하여 프로젝터를 제어할 수 있습니다 .

### ☞ 중요

■ Microsoft의 Internet Explorer를 사용하는 경우, 버전이 7.0 이상인지 확인하십시오 .

■ 이 설명서의 스크린샷은 참고용일 뿐이며 실제 설계와 다를 수 있습니다 .

1. 브라우저의 주소 표시줄에 프로젝터 주소를 입력한 후 **Enter**( 엔터 ) 를 누릅니다 .



2. ViewSonic 웹 페이지 제어 시스템의 기본 페이지가 나타납니다 .

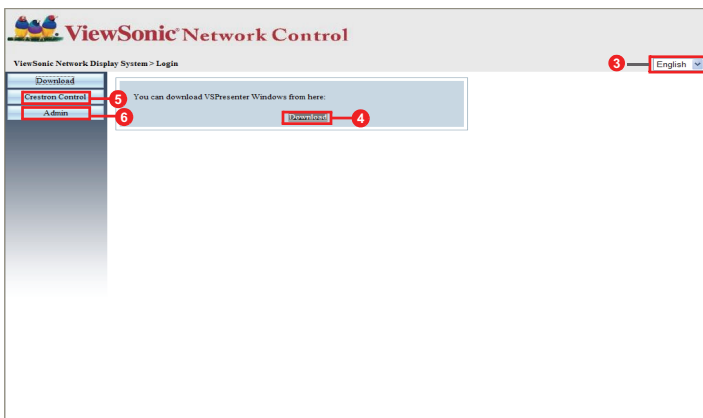

3. 웹 페이지의 언어를 변경하려면, 아래쪽 화살표를 클릭하여 드롭다운 목록을 표시한 후 원하는 언어를 선택하십시오 .
4. vsPresenter 를 다운로드하려면 **Download**( 다운로드 ) 를 클릭합니다 . 자세한 내용은 **48 페이지의 vsPresenter** 를 사용하여 이미지 표시를 참조하십시오 .
5. **Crestron (eControl)** 페이지에는 **Crestron eControl** 사용자 인터페이스가 표시됩니다 . 자세한 내용은 **42 페이지의 Crestron 제어에 대한 정보**를 참조하십시오 .

6. 최관리자 페이지에 접근하려면 암호를 입력해야 합니다 . 기본 암호는 “admin” 입니다 .

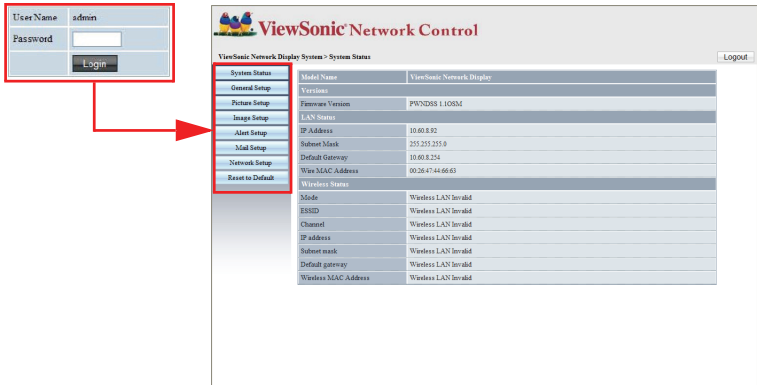

- System Status( 시스템 상태 ): 시스템 정보를 표시합니다 .
- General Setup(일반 설정): 관리자 페이지에 대한 암호를 변경할 수 있습니다.
- Picture Setup(영상 설정)/Image Setup(이미지 설정): 일부 OSD 메뉴 항목을 사용하여 투사된 영상을 조정할 수 있습니다 .
- Alert Setup(경고 설정)/Mail Setup(메일 설정): 메일 서버를 설정하고 시스템 오류 메시지를 ITS 관리자에게 전송할 수 있습니다 .
- Network Setup( 네트워크 설정 ): 유선 / 무선 네트워크 설정을 제공합니다 .
- Presenter Setup( 발표자 설정 ): 관리자 및 사용자 암호를 변경하여 웹을 관리할 수 있습니다 .
- Reset to Default( 기본으로 초기화 ): 장치를 공장 기본 설정으로 복구합니다 .

## Crestron 제어에 대한 정보

Crestron(eControl) 페이지는 Crestron eControl 사용자 페이지를 표시합니다. eControl 페이지는 프로젝터를 제어하거나 투사된 영상을 조정할 수 있는 여러 가지 가상 키를 제공합니다.

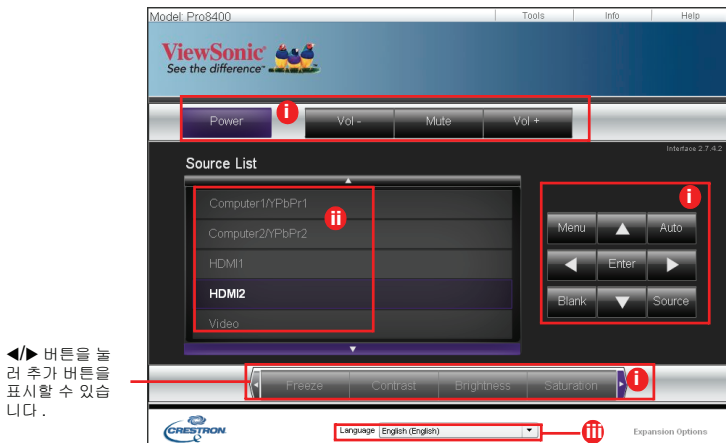

◀▶ 버튼을 눌러 추가 버튼을 표시할 수 있습니다.

- i. 이들 버튼은 OSD 메뉴 또는 리모컨의 버튼과 동일한 기능을 수행합니다.
- ii. 입력 신호 사이를 전환하려면 원하는 신호를 클릭하십시오.
- iii. Crestron 페이지의 언어를 변경하려면, 아래쪽 화살표를 클릭하여 드롭다운 목록을 표시한 후 원하는 언어를 선택하십시오.

### ☞ 중요

- 또한 Menu(메뉴) 버튼을 사용하여 이전 OSD 메뉴로 돌아가거나 메뉴설정을 종료하고 저장할 수도 있습니다.
- 소스 목록은 프로젝터에서 이용 가능한 커넥터에 따라 다릅니다.
- 프로젝터의 제어판 또는 리모컨을 사용하여 OSD 메뉴 설정을 변경하는 경우, 웹 브라우저에서 이들 설정을 프로젝터에 동기화하는 동안 약간의 시간이 걸립니다.

도구 페이지를 사용하여 프로젝터를 관리하고 LAN 제어 설정을 구성하며 이 프로젝트에서 원격 네트워크 작동을 위한 접근을 보호할 수 있습니다 .

The screenshot shows the ViewSonic Pro8400 web interface. At the top, there are links for 'Log Out', 'Tools', 'Info', and 'Help'. The main content area is divided into several sections:

- Crestron Control (iv):** Fields for IP Address (192.168.0.2), IP ID (5), and Port (41794). A 'Send' button is at the bottom.
- Projector (vi):** Fields for Projector Name (ViewSonic-Pro8400), Location (Room), and Assigned To (Sir). A 'Send' button is at the bottom.
- User Password (viii):** A 'New Password' field, a 'Confirm' field, and a 'Send' button. There is an 'Enabled' checkbox.
- Default Language (v):** A dropdown menu set to 'English (English)' and a 'Send' button.
- LAN Settings (vii):** A 'DHCP' checkbox (checked), and fields for IP Address (10.80.8.92), Subnet Mask (255.255.255.0), Default Gateway (10.80.8.254), DNS Server (10.80.31.51), and Hostname. A 'Send' button is at the bottom.
- Admin Password (ix):** A 'New Password' field, a 'Confirm' field, and a 'Send' button. There is an 'Enabled' checkbox.
- Exit (x):** A button labeled 'exit' with a red 'x' icon.

At the bottom, there is a 'Language' dropdown set to 'English (English)' and an 'Expansion Options' link.

- iv. 이 단원은 Crestron 제어 시스템의 경우에만 사용합니다. 설정 정보는 Crestron 에 문의하거나 Crestron 사용자 설명서를 참조하십시오 .
- v. 아래쪽 화살표 버튼을 클릭하여 드롭다운 목록을 표시하고 기본 언어를 설정하십시오 .
- vi. 프로젝터의 이름을 지정하고 프로젝터 위치와 담당자를 추적할 수 있습니다 .
- vii. LAN 제어 설정을 조정할 수 있습니다 .
- viii. 설정이 완료되면, 이 프로젝트에서의 원격 네트워크 작업이 암호로 보호됩니다 .
- ix. 제어를 설정하면 도구 페이지로의 접근이 암호로 보호됩니다 .



### 중요

- 오류를 방지하기 위해 도구 페이지에 영어 알파벳과 숫자만 입력하십시오 .
- 설정을 조정한 후 Send(전송) 버튼을 누르면 프로젝터 데이터가 저장됩니다 .
- x. Exit(종료) 를 눌러 원격 네트워크 작업 페이지로 돌아갑니다 .

목록에서 입력 자릿수 ( 공백 및 기타 문장 부호 포함 ) 의 제한에 대해 주의하십시오 .

분류 항목	입력 자릿수	최대 문자수
Crestron 제어	IP 주소	15
	IP ID	2
	포트	5
프로젝터	프로젝터 이름	10
	위치	9
	지정 대상	9
네트워크 구성	DHCP( 사용 가능 )	( 해당 없음 )
	IP 주소	15
	서브넷 마스크	15
	기본 게이트웨이	15
	DNS 서버	15
사용자 암호	사용 가능	( 해당 없음 )
	새 암호	20
	확인	2
관리자 암호	사용 가능	( 해당 없음 )
	새 암호	20
	확인	20



정보 페이지는 프로젝터에 대한 정보와 상태를 표시합니다 .

Log Out | Tools | **Info** | Help

**ViewSonic**  
See the difference

Projector Information		Projector Status	
Projector Name	Pro8500	Power Status	On
Location	Room	Source	Network
Firmware	Ver 2.18	Color Mode	PC
MAC Address	00:26:47:00:f2:bd	Projection	Front Table
Resolution	0 x 0 0Hz	Lamp Mode	ECO Mode Off
Lamp Hours	3	Error Status	
Assigned To	Sir.		

exit

Language: English (English) | Expansion Options

**Exit**( 종료 ) 를 눌러 원격 네트워크 작업 페이지로 돌아갑니다 .

Model: Pro8400 | Log Out | Tools | **Info** | Help

**ViewSonic**  
See the difference

Projector Information		Projector Status	
Projector Name	ViewSonic-Pro8400	Power Status	On
Location	Room	Source	HDMI2
Firmware	VS-1.30	Color Mode	Standard
MAC Address	00:26:47:44:86:63	Projection	Front Table
Resolution	0 x 0 0Hz	ECO Mode	ON
Lamp Hours	29	Error Status	
Assigned To	Sir.		

exit

Language: English (English) | Expansion Options

**Exit**( 종료 ) 를 눌러 원격 네트워크 작업 페이지로 돌아갑니다

Help 버튼을 누르면 화면의 우측 상단에 Help Desk 창이 표시됩니다 . 동일한 LAN 에 연결된 RoomView 소프트웨어 관리자 / 사용자에게 메시지를 보낼 수 있습니다 .

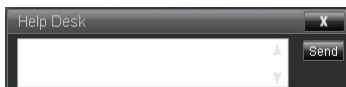

### 중요

■ 메시지는 영문자와 숫자만으로 작성하십시오 .

자세한 정보를 보려면 <http://www.crestron.com> 및 [www.crestron.com/getroomview](http://www.crestron.com/getroomview) 를 방문하십시오 .

## \*\*Crestron RoomView

"룸 편집" 페이지에서 프로젝터의 온스크린 디스플레이 (OSD) 메뉴에 나타난 대로 IP 주소 (또는 호스트 이름) 을 입력하고, IPID 로 "05" 를, 예약된 Crestron 제어 포트로는 "41794" 를 입력하십시오 .

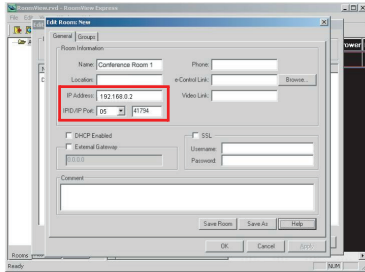

Crestron RoomView 설정과 명령 메시드에 관해서는 다음 웹 사이트를 방문하여 RoomView 사용자 안내서와 추가 정보를 구하십시오 :

[http://www.crestron.com/features/roomview\\_connected\\_embedded\\_projectors\\_devices/resources.asp](http://www.crestron.com/features/roomview_connected_embedded_projectors_devices/resources.asp)

# vsPresenter 를 사용하여 이미지 표시

## vsPresenter 의 다운로드 및 설치

vsPresenter 는 호스트 PC 에서 실행하는 어플리케이션입니다 . 이 어플리케이션을 사용하여 이용 가능한 네트워크 프로젝트에 연결하여 로컬 네트워크 연결을 통해 데스크톱의 내용을 네트워크 프로젝트에 전달할 수 있습니다 .

1. 네트워크 컨트롤의 기본 페이지로 이동합니다 . 자세한 내용은 40 페이지의 1 - 2 단계를 참조하십시오 .
2. vsPresenter 다운로드 .
3. vsPresenter 를 다운로드한 후 , 실행 파일을 클릭하여 소프트웨어를 컴퓨터에 설치합니다 . 화면의 지시에 따라 설치합니다 .
4. vsPresenter 의 시작 .

## vsPresenter 의 사용

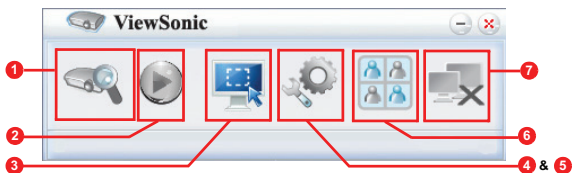

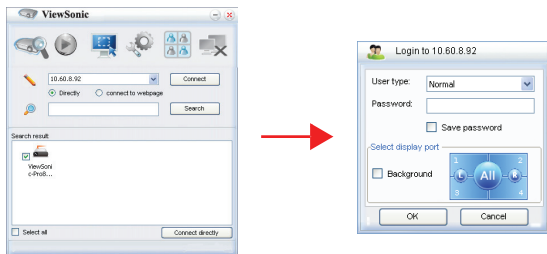

1. 검색 페이지는 프로젝터를 검색하여 연결하기 위해 사용됩니다 .



- i. 프로젝터를 연결하려면 , **Directly**( 직접 ) 을 선택한 후 **IP** 주소를 입력하고 **Connect**( 연결 ) 를 클릭합니다 .
- ii. 프로젝터를 검색하려면 , **Search**( 검색 ) 를 클릭하여 동일한 **LAN** 에 연결된 모든 프로젝트 목록을 표시합니다 . 검색 결과 목록에서 원하는 프로젝터를 클릭한 후 **Connect directly**( 직접 연결 ) 를 클릭합니다 . 또한 원하는 프로젝트 이름을 입력한 후 **Search**( 검색 ) 을 클릭할 수도 있습니다 .
- iii. [page 40](#) 에서 **ViewSonic** 웹 페이지 제어 시스템에 연결할 수도 있습니다 .
  - 처음인 사용자는 자신의 신분을 일반 사용자 또는 관리자로 선택합니다 . 두

경우 모두 암호는 필요 없지만 , 관리자를 선택한 경우에는 프로젝터 연결을 위한 암호를 설정할 수 있는 권한이 있습니다 . 암호를 잘 기억했다가 다음에 동일한 프로젝터에 다시 연결할 때 사용해야 합니다 .

- 프로젝터에 여러 대의 컴퓨터가 연결되어 있는 경우 1, 2, 3, 4, L, R, 모두 또는 배경을 클릭하여 표시 영역을 지정할 수 있습니다 .
2. 영사된 이미지를 화면에 고정시키려면  을 누릅니다 .  을 누를 때까지 이 후 움직임은 더 이상 스크린에 표시되지 않습니다 .
  3. 여기에서 캡처 모드를 선택할 수 있습니다 .

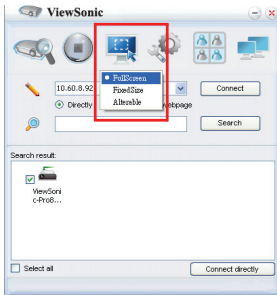

- i. 전체 화면을 보려면 **FullScreen**( 전체 화면 ) 을 클릭합니다 .
- ii. 화면의 일부를 보려면 **FixedSize**( 크기 고정 ) 를 클릭합니다 . 화면에 사각형이 나타납니다 . 투사할 위치에 사각형을 놓을 수 있습니다 .
- iii. 사각형을 수정하려면 **Alterable**( 변경 가능 ) 을 클릭합니다 .

4. 기본 설정 페이지를 사용하여 vsPresenter 를 구성할 수 있습니다 .

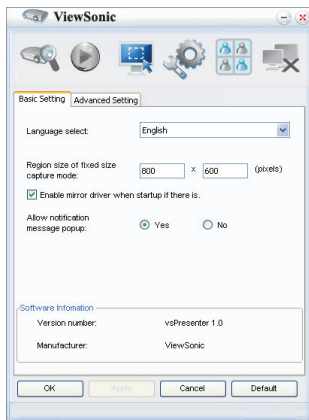

- i. vsPresenter 인터페이스 언어를 변경하려면 , 아래쪽 화살표를 클릭하여 드롭다운 목록을 표시한 후 원하는 언어를 선택하십시오 . Apply( 적용 ) 를 클릭합니다 .
- ii. 사용자는 고정 크기 캡처 모드에서 이 페이지에서 폭과 높이를 수정해 프레임의 크기 파라미터를 변경한 후 적용을 클릭해 변경 내용을 적용할 수 있습니다 .
- iii. 시스템에 미리 드라이버가 설치된 경우 사용자는 미리 드라이버를 프리젠퍼 캡처 이미지에 이용할 수 있습니다 .
- iv. 알림 메시지를 표시하려면 Yes( 예 ) 를 클릭합니다 . Apply( 적용 ) 를 클릭합니다 .
- v. 이 페이지에서 소프트웨어 정보를 볼 수 있습니다 .

5. 고급 설정 페이지를 사용하여 vsPresenter 를 구성할 수 있습니다 .

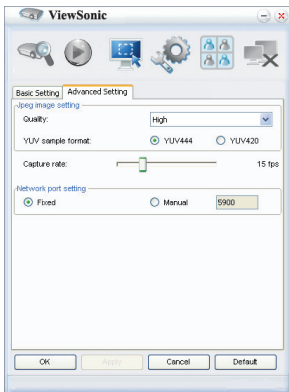





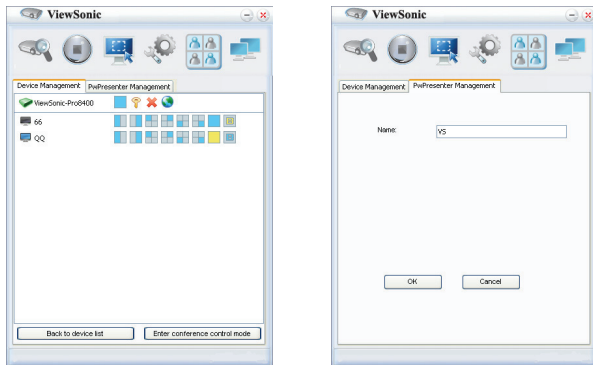



- i. 이미지 품질을 조정하려면 , 아래쪽 화살표를 클릭하여 드롭다운 목록을 표시한 후 원하는 품질 수준을 선택하십시오 . 높은 이미지 품질을 선택할 경우 더 빠른 네트워크 전송 속도가 필요합니다 . YUV 샘플 형식을 YUV444 와 YUV420 사이에서 선택합니다 . YUV 444 형식은 YUV420 형식에 비해 더 나은 효과를 주지만 전송과 재생 속도가 느려질 수 있습니다 . Apply ( 선택 ) 을 마친 후 적용을 클릭합니다 .
- ii. 캡처 속도를 조정하려면 슬라이드 막대를 이동합니다 . 네트워크 대역폭도 성능에 영향을 미칠 수 있습니다 .
- iii. 고정 또는 수동 형식에 대한 네트워크 포트 설정

6. Device Management ( 장치 관리 ) 아래에 나열된 연결된 프로젝터를 관리할 수 있습니다 .



- 회의 모드 하에서 :
  1. 관리자만이 제어 권한을 가집니다 .
  2. 프로젝터는 최대 4 개의 컴퓨터 화면을 표시할 수 있습니다 .
- vsPresenter Management ( vsPresenter 관리 ) 아래에서 컴퓨터의 이름을 설정 할 수 있습니다 .
- 아이콘에 대한 자세한 내용은 아래 설명을 참조하십시오 .

아이콘	설명	아이콘	설명
	관리자이고 암호를 변경할 권한이 있습니다 .		프로젝터와의 연결을 끊습니다 .
	관리자이고 암호를 변경할 권한이 있습니다 .		네트워크 제어의 웹 페이지를 엽니다 .
	프로젝터의 사용자입니다 .		프로젝터의 또 다른 사용자가 있습니다 .
	프로젝터의 관리자입니다 .		프로젝터의 표시 영역을 설정합니다 .



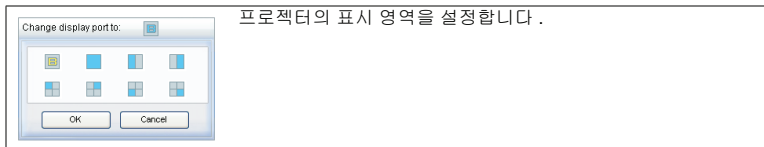

7. 연결 끊기

프로젝터의 연결을 해제하려면 연결 끊기 아이콘을 클릭합니다 .



**중요**

■ vsPresenter 를 사용하기 전에 다른 가상 네트워크 제어 프로그램이 꺼져있는 지 확인하십시오 .

## USB 저장 장치를 사용하여 이미지 표시

프로젝터는 USB 저장 장치에 있는 패키징된 이미지를 표시할 수 있는 기본 제공 응용 프로그램입니다. 이 기능을 활용하면 컴퓨터 소스가 필요 없습니다.

프로젝터는 다음과 같은 이미지 형식을 지원합니다.

파일 형식	최대 픽셀 크기
JPEG	8000 x 8000
GIF/TIFF/PNG/BMP	1280 x 800

- Progressive JPEG 파일은 지원되지 않습니다.
- 일부 JPEG 파일은 명확하게 표시되지 않을 수 있습니다.

USB 저장 장치의 이미지를 표시하려면 :

1. USB 저장 장치를 Type A USB 소켓에 끼웁니다.
2. 프로젝터가 자동으로 주 화면을 표시합니다. 소스 선택 표시줄에서 USB A 를 직접 선택할 수도 있습니다.
3. 프로젝터에서 **ENTER** 를 누르거나 리모컨에서 **Enter** 를 눌러 USB 저장 장치에 있는 내용을 표시합니다.
4. 폴더 및 지원되는 파일들이 축소판 그림 모드로 표시됩니다.

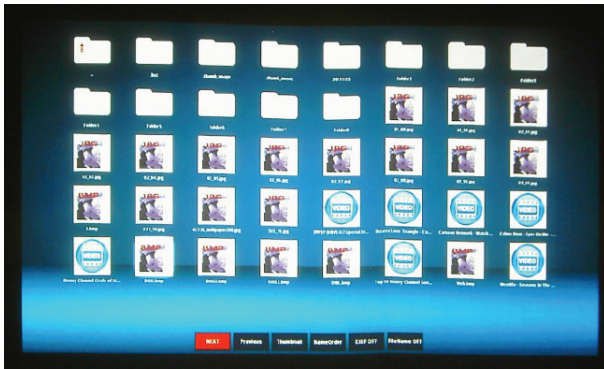

- 4 개의 방향 화살표 키를 사용하여 축소판 그림을 스크롤할 수 있습니다.
- 폴더 / 파일을 열려면 **ENTER** 또는 **Enter** 를 누릅니다.
- 이전 화면으로 가려면 오른쪽 위 구석에 위쪽 화살표가 있는 축소판 그림을 선택하고 **MODE/ENTER** 또는 **ENTER** 를 누릅니다.
- 더 많은 기능을 사용하려면 **Auto** 를 눌러 메뉴를 엽니다. 메뉴를 종료하려면 **ENTER** 또는 **Enter** 를 다시 누릅니다.

## 축소판 그림을 볼 때



- Next ( 다음 ): 다음 폴더 / 이미지를 선택합니다 .
- Previous ( 이전 ): 이전 폴더 / 이미지를 선택합니다 .
- Thumbnail/Full Screen/SlideShow ( 축소판 그림 / 전체 화면 / 슬라이드쇼 ): 선택된 그림을 축소판 그림 / 전체 화면 / 슬라이드쇼 모드로 표시합니다 .
- NameOrder/ExtendOrder/SizeOrder/TimeOrder (이름순/확장명순/크기순/시간순 ): 이미지를 파일 이름순, 파일 이름 확장명순, 파일 크기순 또는 촬영 시간순으로 표시하도록 설정합니다 .
- EXIF OFF/EXIF ON (EXIF 꺼짐/EXIF 켜짐): 이미지를 EXIF 형식으로 표시 할지 여부를 설정합니다 .
- FileName 켜짐 /FileName 꺼짐 : 파일 이름 표시 여부를 설정합니다 .

## 슬라이드쇼를 볼 때



- Stop ( 중지 ): 슬라이드쇼 중지 .
- Next ( 다음 ): 다음 폴더 / 이미지를 선택합니다 .
- Previous ( 이전 ): 이전 폴더 / 이미지를 선택합니다 .
- Delay 3/Delay 4/Delay 5 ( 지연 3/ 지연 4/ 지연 5): 이미지 간의 표시 간격을 설정합니다 .
- Slide Right/Slide Up/Right down/Random ( 오른쪽으로 슬라이드 / 위로 슬라이드 / 오른쪽 아래 / 임의 ): 슬라이드쇼가 표시되는 방향을 설정합니다 .
- Repeat On/Off ( 반복 켜짐 / 꺼짐 ): 슬라이드쇼를 반복할지 여부를 설정합니다 .

## 전체 화면 이미지를 볼 때



- Thumbnail/Full Screen/SlideShow ( 축소판 그림 / 전체 화면 / 슬라이드쇼 ) : 선택된 그림을 축소판 그림 / 전체 화면 / 슬라이드쇼 모드로 표시합니다 .
- Best Fit/Actual Size ( 자동 맞춤 / 실제 크기 ) : 이미지의 표시 크기를 설정합니다 .
- EXIFDisp OFF/EXIFDisp ON (EXIFDisp 꺼짐 /EXIFDisp 켜짐 ) : EXIF 데이터를 표시할지 여부를 설정합니다 .
- + 90deg (+90 회전 ) : 이미지를 시계 방향으로 90 도 회전합니다 .
- -90deg (-90 회전 ) : 이미지를 반시계 방향으로 90 도 회전합니다 .
- USB 2.0 호환 USB 저장 미디어 ( 대량 저장 클래스 ) 가 지원됩니다 .
- USB 하드 디스크에 AC 전원 어댑터를 사용하는 것이 좋습니다 .
- USB 하드 디스크에는 다음 형식이 권장됩니다 : FAT12/FAT16/FAT32 (NTFS 형식은 지원되지 않음 ) .
- 일부 USB 플래시 드라이브는 프로젝터에서 제대로 작동하지 않습니다 .
- 보안 USB 플래시 드라이브는 지원되지 않습니다 .
- USB 저장 장치 및 USB 를 통해 배터리를 충전하기 위한 장치 외에는 아무 장치도 USB 에 연결하 지 마십시오 . 작동 불능을 유발할 수 있습니다 .
- 프로젝터는 폴더에서 최대 200 개의 파일을 재생합니다 .
- 파일 이름은 다음 순서로 표시됩니다 : 기호, 숫자, 문자 .
- 프로젝터는 파일 이름을 확장명까지 포함하여 최대 16 자까지 표시할 수 있습니다 .
- 응용 프로그램은 파일 이름을 영어로 표시할 때 가장 좋습니다 . 다른 언어로 된 파일 이름의 경우 파일 이름이 제대로 표시되지 않는 경우가 있지만 내용은 여전히

잘 표시됩니다 .

- USB 저장 장치에 있는 폴더 구조는 최대 3 계층까지 인식할 수 있습니다 . 이미지 파일에 대한 축소판 그림 표시 순서는 다음과 같습니다 :

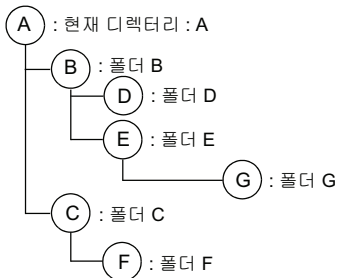

폴더의 파일 표시 순서 : A > B > C > D > E > F.  
폴더 G: 이 폴더는 4 번째 층에 있기 때문에 표시될 수 없습니다 .

- 페이지를 전환할 때와 파일을 로드하고 재생할 때 응답 시간은 이미지 내용에 따라 다를 수 있습니다 .

## 유지보수

프로젝터는 적합하게 유지보수해야 합니다. 렌즈에 먼지, 오물, 얼룩이 있으면 스크린에 투사되어 이미지 품질이 떨어지므로 렌즈를 깨끗하게 유지해야 합니다. 다른 부품을 교체할 필요가 있으면 대리점 또는 유자격 서비스 기술자에게 문의하십시오. 프로젝터의 부품을 청소할 때 항상 프로젝터를 끄고 전원 플러그를 뽑으십시오.



### 경고

프로젝터의 어떤 커버도 열지 마십시오. 프로젝터 안에서 흐르는 전압 때문에 중상을 입을 수 있습니다. 이 제품을 직접 수리하려 하지 마십시오. 모든 수리는 유자격 서비스 기사에게 의뢰하십시오.

## 렌즈 청소하기

렌즈 클리닝 페이퍼를 사용해 렌즈를 부드럽게 닦으십시오. 렌즈를 손으로 만지지 마십시오.

## 프로젝터 하우징 청소하기

부드러운 헝겊으로 부드럽게 닦으십시오. 먼지와 얼룩이 쉽게 제거되지 않을 경우 물에 젖은 부드러운 헝겊이나 중성 세제를 섞은 물을 사용해서 닦고, 부드러운 마른 헝겊으로 물기를 닦으십시오.

## 필터 커버 청소하기

필터 커버는 프로젝터 측면에 있으며 100 사용 시간마다 청소해야 합니다. 주기적으로 청소하지 않을 경우 먼지로 막혀 프로젝터의 적합한 통기를 방해할 수 있습니다. 주기적으로 청소하지 않으면 과열되어 프로젝터가 손상될 수 있습니다.

필터 커버를 청소하려면:

1. 프로젝터를 끄고 AC 전원 코드를 벽면 소켓에서 빼십시오.
2. 필터 커버를 아래 그림과 같이 제거하십시오.
3. 필터 커버를 청소하십시오.
  - 필터 커버를 청소하려면 컴퓨터 및 기타 사무기기용으로 고안된 소형 진공청소기를 사용하십시오.
  - 필터 커버가 파손된 경우 교체하십시오.
4. 필터 커버를 재장착하십시오.
5. 필터 커버를 고정하십시오.
6. 전원 코드를 프로젝터에 다시 꽂으십시오.

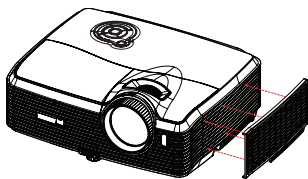

### 참고



- 프로젝터를 끄고 AC 전원 코드를 벽면 콘센트에서 뽑은 다음 유지보수 작업을 시작하십시오.
- 렌즈가 식었는지 확인한 다음 청소하십시오.
- 위에서 명시되지 않은 세제 또는 약품을 사용하지 마십시오. 벤젠 또는 희석제를 사용하지 마십시오.
- 약품 스프레이를 사용하지 마십시오.
- 부드러운 헝겊 또는 렌즈 페이퍼만 사용하십시오.

## 램프 교체하기

프로젝터 작동 시간이 늘어남에 따라 프로젝터 램프는 밝기가 점점 감소해 파손 가능성이 커집니다. 경고 메시지가 표시되면 램프를 교체하십시오. 램프를 직접 교체하려 하지 마십시오. 유자격 서비스 기술자에게 램프 교체를 의뢰하십시오.

유형 번호 : RLC-059



### 참고

- 프로젝터를 끈 직후 램프는 매우 뜨겁습니다. 램프를 만질 경우 손가락을 열 수 있습니다. 램프를 교체할 때 최소한 45 분 동안 램프를 식히십시오.
- 램프 유리를 절대로 만지지 마십시오. 램프 유리를 만지는 것을 포함해서 부적절한 램프 취급으로 인해 램프가 폭발할 수 있습니다.
- 램프 수명은 램프마다, 사용 환경에 따라 다를 수 있습니다. 램프마다 수명이 똑같을 수 없습니다. 일부 램프는 다른 유사 램프보다 짧은 시간 내에 고장나거나 수명을 다할 수 있습니다.
- 램프는 수명이 다해 감에 따라 사용 시간으로 인한 진동, 충격 또는 열화의 결과로 폭발할 수 있습니다. 폭발 위험은 프로젝터와 램프가 사용되는 환경 또는 조건에 따라 다를 수 있습니다.
- 램프를 부착하거나 분리할 때는 보호장갑과 보안경을 착용하십시오.
- 램프를 빠르게 켜고 끄는 동작을 반복하면 램프가 손상되고 램프 수명이 줄어듭니다. 전원을 켜 뒤 최소 5 분을 기다린 다음 프로젝터를 끄십시오.
- 램프를 종이, 형광 또는 다른 가연성 물질과 가까운 위치에서 작동하지도 말고 그러한 물질들로 덮어두지도 마십시오.
- 램프를 희석제와 같은 가연성 물질이 공기 중에 포함된 조건에서 작동하지 마십시오.
- 램프를 산소 대기에서(공기 중에서) 작동할 때 해당 장소 또는 실내를 철저히 환기시키십시오. 오존을 흡입한 경우 두통, 구역질, 현기증, 기타 증상이 나타날 수 있습니다.
- 램프에는 무기성 수은이 들어 있습니다. 램프가 폭발하면 램프에 들어 있는 수은에 노출됩니다. 램프 작동 중에 램프가 터지면 즉시 해당 장소를 떠나고, 해당 장소를 최소 30 분 동안 환기시켜 수은 가스의 흡입을 방지하십시오. 그렇게 하지 않을 경우 사용자의 건강에 해로울 수 있습니다.

1. 프로젝터를 끕니다 .
2. 프로젝터가 천장 마운트에 설치된 경우 제거합니다 .
3. 전원 코드를 뽑습니다 .
4. 램프 커버 측면의 나사를 풀고 커버를 제거합니다 .
5. 램프 모듈에서 나사를 제거하고 핸들을 올리고 모듈을 들어올려 뺍니다 .
6. 새 램프 모듈을 프로젝터에 삽입하고 나사를 조입니다 .
7. 램프 커버를 재장착하고 나사를 조입니다 .
8. 프로젝터를 켭니다 . 램프가 예열 시간 이후 켜지지 않을 경우 램프를 재설치합니다 .
9. 램프 시간을 초기화합니다 . " 정보 " 메뉴를 참조하십시오 .

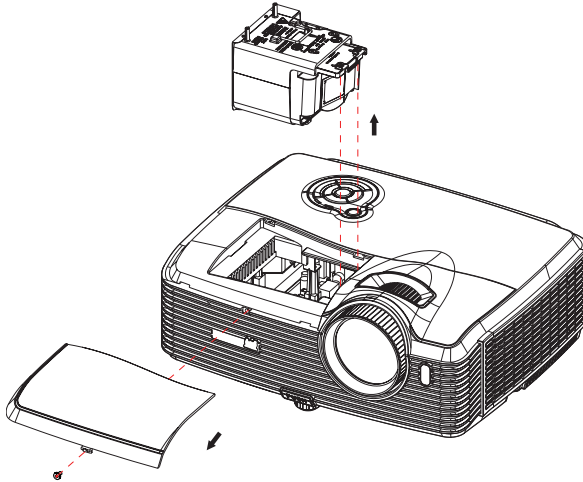

### 참고

- 사용한 램프는 현지 규정에 따라 폐기하십시오 .
- 나사를 올바르게 조였는지 확인하십시오 . 나사를 완전히 조이지 않으면 부상 또는 사고가 발생할 수 있습니다 .
- 램프는 유리로 만들었기 때문에 장치를 떨어뜨리지 말고 유리를 긁지 마십시오 .
- 사용한 램프를 재사용하지 마십시오 . 램프가 폭발할 수도 있습니다 .
- 반드시 프로젝터를 끄고 AC 전원 코드를 뽑은 다음 램프를 교체하십시오 .
- 램프 커버를 제거한 상태로 프로젝터를 사용하지 마십시오 .



# 규격

디스플레이 시스템	단일 0.65" DLP 패널
해상도	1080p (1920 x 1080 픽셀)
줌	1.5X
F/No.	2.41 - 2.97
초점 길이	20.72 - 31mm
화면 크기	30 - 300
램프	280W
입력 단자	D-Sub 15 핀 x 2, S- 비디오 x 1, 비디오 x 1, 오디오 신호 입력 (3.5mm 스테레오 미니 잭) x 2, HDMI x 2, 컴포넌트 RCA 잭 x 1, RCA 오디오 잭 (L/R) x 1, 3.5mm 마이크 입력 x1, USB A 형 x1 ( 펌웨어 업데이트 지원 , USB 플래시 드라이브 표시 및 USB 디스플레이용 무선 동글 지원 ), USB 미니 B 형 x1 (USB 디스플레이 지원)
출력 단자	D-Sub 15 핀 x 1, 오디오 신호 출력 (3.5mm 스테레오 미니 잭) x 1
제어 단자	RS-232 x 1, 12-Vdc 트리거 출력 x 1, RJ45 x 1
스피커	10 와트 x 2
비디오 호환성	NTSC, NTSC 4.43 PAL, PAL-N, PAL M SECAM, HDTV (480i/p, 576p, 720p, 1080i/p), 컴포짓 비디오
탐색 주파수 수평 주파수 수직 주파수	31 - 100 KHz 50 - 85 Hz
동작 환경	동작 : 온도 : 0°C ~ 40°C 습도 : 10%-80% 보관 : 온도 : -20°C ~ 60°C 습도 : 5%-85%
전원 요구사항	AC 100-240V, 50 - 60Hz, 3.8A
전력 소비량	390W
치수 (W x D x H)	335 x 267 x 132mm
중량	3.86kg (8.5lb)
참고 : 설계와 규격은 예고 없이 변경될 수 있습니다 .	

## 치수

335mm (W) x 267mm (D) x 132mm (H)

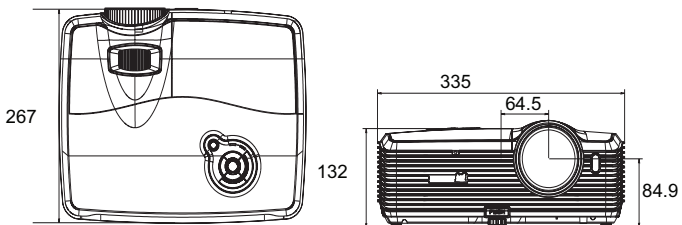

## 천장 마운트 설치

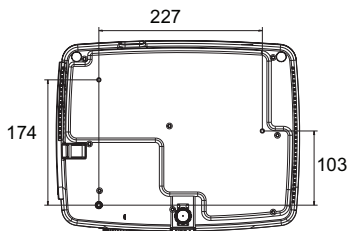

천장 마운트 나사 :  
M4 x 8 ( 최대 L = 8mm)

단위 : mm

# 부록

## LED 표시등 메시지

LED 종류	색상	상태	의미
온도 LED	빨간색	깜박거림	
전원 LED	파란색	켜져 있음	절전 모드가 켜져 있는 경우 대기 모드.
램프 LED	빨간색	끔	
온도 LED	빨간색	끔	
전원 LED	파란색	깜박거림	절전 모드가 꺼져 있는 경우 대기 모드.
램프 LED	빨간색	끔	
온도 LED	빨간색	끔	
전원 LED	파란색	켜져 있음	전원을 켜는 중
램프 LED	빨간색	끔	
온도 LED	빨간색	끔	
전원 LED	파란색	켜져 있음	정상 작동
램프 LED	빨간색	끔	
온도 LED	빨간색	끔	
전원 LED	파란색	깜박거림	전원을 끄는 중 전원을 끈 후 35 초 동안 프로젝터의 열을 식혀야 합니다.
램프 LED	빨간색	끔	
온도 LED	빨간색	끔	
전원 LED	파란색	켜져 있음	프로젝터 시스템의 팬에 문제가 있어서 프로젝터를 시작할 수 없습니다.
램프 LED	빨간색	켜져 있음	
온도 LED	빨간색	깜박거림	
전원 LED	파란색	켜져 있음	램프 수명이 다 되었기 때문에 램프를 곧 교체해야 합니다. 램프는 더 이상 작동할 수 없을 때까지 계속 작동합니다. 램프를 교체하십시오. 램프가 꺼져 있으면 안정기가 오작동합니다.
램프 LED	빨간색	켜져 있음	
온도 LED	빨간색	끔	
전원 LED	파란색	켜져 있음	온도가 너무 높습니다. 램프가 꺼집니다. 팬 모터가 램프를 식히는 중입니다.
램프 LED	빨간색	깜박거림	
온도 LED	빨간색	끔	
전원 LED	파란색	끔	램프 정동에 실패했습니다. 온도가 너무 높으면 팬이 램프를 식힙니다.
램프 LED	빨간색	켜져 있음	
온도 LED	빨간색	켜져 있음	
전원 LED	파란색	깜박거림	전원을 끈 후 90 초 동안 프로젝터의 열을 식혀야 합니다. 프로젝터를 다시 시동하려 할 경우 프로젝터가 다시 종료됩니다.
램프 LED	빨간색	끔	
온도 LED	빨간색	끔	

## 호환성 모드

컴퓨터 :

호환성	해상도	수평 동기 [KHz]	수직 동기 [Hz]
VGA	640 x 480	24.69	50
		31.5	60
		37.9	72
		37.5	75
		43.3	85
SVGA	800 x 600	30.99	50
		35.2	56
		37.9	60
		48.1	72
		46.9	75
		53.7	85
XGA	1024 x 768	39.63	50
		48.4	60
		56.5	70
		60	75
SXGA	1280 x 1024	64	60
		80	75
UXGA	1600 x 1200	47.7	60
Mac 13	640 x 480	35	67
Mac 16	832 x 624	49.72	75
Mac 19	1024 x 768	60.24	75
1080i30	1920 x 1080	33.75	60
1080i25	1920 x 1080	28.13	50
480p	720 x 480	31.47	59.94
576p	720 x 576	31.25	50
720p60	1280 x 720	45	60
720p50	1280 x 720	37.5	50
1080p60	1920 x 1080	67.5	60
1080p50	1920 x 1080	56.25	50

비디오 :

호환성	해상도	수평 동기 [KHz]	수직 동기 [Hz]
1080p	1920 x 1080	67.5	60
1080p	1920 x 1080	56.3	50
1080i	1920 x 1080	33.8	60
1080i	1920 x 1080	28.1	50
720p	1280 x 720	45	60
720p	1280 x 720	37.5	50
576p	720 x 576	31.3	50
576i	720 x 576	15.6	50
480p	720 x 480	31.5	60
480i	720 x 480	15.8	60

## 문제 해결

프로젝터를 수리를 위해 보내기 전에 아래에 나와 있는 증상과 조치를 참조하십시오 . 문제가 지속될 경우 현지 판매점 또는 서비스 센터에 문의하십시오 . "LED 표시등 메시지" 도 참조하십시오 .

### 시작 문제

표시등이 켜지지 않음 :

- 전원 코드가 프로젝트에 단단히 연결되어 있고 반대쪽이 전원 콘센트에 꽂혀 있는지 확인하십시오 .
- 전원 버튼을 다시 누르십시오 .
- 전원 코드를 뽑고 잠시 기다린 다음 전원 코드를 꽂고 전원 버튼을 다시 누르십시오 .

### 이미지 문제

소스 검색이 표시될 경우 :

- 프로젝트의 **소스**를 눌러 활성 입력 소스를 선택하십시오 .
- 외부 소스가 켜져 있고 연결되어 있는지 확인하십시오 .
- 컴퓨터 연결의 경우 노트북 컴퓨터의 외부 비디오 포트가 켜져 있는지 확인하십시오 . 컴퓨터 사용설명서를 참조하십시오 .

이미지의 초점이 맞지 않을 경우 :

- 렌즈 커버를 제거했는지 확인하십시오 .
- OSD 메뉴를 표시할 때 초점 링을 조정하십시오 . ( 이미지 크기가 변화하지 않아야 합니다 . 변화할 경우 초점이 아니라 줌을 조정하고 있는 것입니다 .)
- 프로젝션 렌즈를 청소할 필요가 있는지 확인하십시오 .

이미지가 깜박거리거나 불안정해서 컴퓨터에 연결할 수 없을 경우 :

- 프로젝트의 **메뉴** 또는 리모컨의 **메뉴**를 누르고 , **비디오 / 오디오**로 이동하여 **주파수** 또는 **추적**을 조정하십시오 .

### 리모컨 문제

리모컨이 작동하지 않을 경우 :

- 프로젝트 앞면의 리모컨 수신기를 가리고 있는 물체가 없는지 확인하십시오 . 리모컨을 유효 범위 내에서 사용하십시오 .
- 리모컨을 스크린을 향하게 하거나 프로젝트의 앞면 또는 뒷면을 향하게 하십시오 .
- 리모컨을 프로젝트의 앞면 또는 뒷면에 바짝 갖다 대고 측면에는 갖다 대지 마십시오 .

# RS-232 명령과 구성

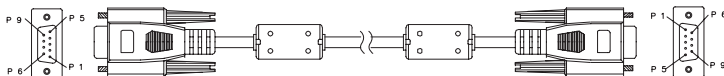

1	1 CD
2	RXD
3	TXD
4	DTR
5	GND
6	DSR
7	RTS
8	CTS
9	RI

## 전선 목록

C1	색상	C2
1	검정	1
2	갈색	2
3	빨간색	3
4	주황색	4
5	황색	5
6	녹색	6
7	파란색	7
8	자주색	8
9	흰색	9
셸	DW	셸

전송 속도	19200 bps
데이터 길이	8 비트
패러티 확인	없음
정지 비트	1 비트
흐름 제어	없음

전원 켜기 / 끄기	
전원 켜기	BE,EF,10,05,00,C6,FF,11,11,01,00,01,00
전원 끄기	BE,EF,02,06,00,6D,D2,34,00,00,00,00,00
소스 선택	
컴퓨터 1	BE,EF,02,06,00,BC,D3,35,00,00,00,00,00
컴퓨터 2	BE,EF,02,06,00,8F,D3,36,00,00,00,00,00
컴포넌트	BE,EF,02,06,00,5E,D2,37,00,00,00,00,00
컴포짓	BE,EF,02,06,00,A1,D2,38,00,00,00,00,00
S- 비디오	BE,EF,02,06,00,70,D3,39,00,00,00,00,00
HDMI 1	BE,EF,02,06,00,43,D3,3A,00,00,00,00,00
HDMI 2	BE,EF,02,06,00,92,D2,3B,00,00,00,00,00
USB A	BE,EF,02,06,00,D2,A1,38,00,00,00,00,00

USB B	BE,EF,02,06,00,D3,70,39,00,00,00,00,00
LAN	BE,EF,02,06,00,DF,43,3A,00,00,00,00,00
<b>단축 키</b>	
메뉴	BE,EF,02,06,00,C8,D7,01,00,00,00,00,00
위쪽	BE,EF,02,06,00,FB,D7,02,00,00,00,00,00
아래쪽	BE,EF,02,06,00,2A,D6,03,00,00,00,00,00
왼쪽	BE,EF,02,06,00,9D,D7,04,00,00,00,00,00
오른쪽	BE,EF,02,06,00,4C,D6,05,00,00,00,00,00
입력	BE,EF,02,06,00,E6,D6,0F,00,00,00,00,00
재동기화	BE,EF,02,06,00,F2,D5,1B,00,00,00,00,00
화면비율	BE,EF,02,06,00,C7,D2,3E,00,00,00,00,00
음소거	BE,EF,02,06,00,16,D3,3F,00,00,00,00,00
화면 정지	BE,EF,02,06,00,D9,D8,40,00,00,00,00,00
빈 화면	BE,EF,02,06,00,08,D9,41,00,00,00,00,00
소스	BE,EF,02,06,00,7F,D6,06,00,00,00,00,00
<b>기타 기능</b>	
DCR 켜기	BE,EF,02,06,00,EA,D8,43,00,00,00,00,00
DCR 끄기	BE,EF,02,06,00,5D,D9,44,00,00,00,00,00
ECO 켜기	BE,EF,02,06,00,8C,D8,45,00,00,00,00,00
ECO 끄기	BE,EF,02,06,00,BF,D8,46,00,00,00,00,00
볼륨 증가	BE,EF,02,06,00,6E,D9,47,00,00,00,00,00
볼륨 감소	BE,EF,02,06,00,91,D9,48,00,00,00,00,00
키스톤 증가	BE,EF,02,06,00,40,D8,49,00,00,00,00,00
키스톤 감소	BE,EF,02,06,00,73,D8,4A,00,00,00,00,00
설정 초기화	BE,EF,02,06,00,A2,D9,4B,00,00,00,00,00
램프 시간 초기화	BE,EF,02,06,00,15,D8,4C,00,00,00,00,00
필터 시간 초기화	BE,EF,02,06,00,C4,D9,4D,00,00,00,00,00



# IR 제어 코드

시스템 코드 : 83F4

형식 : NEC

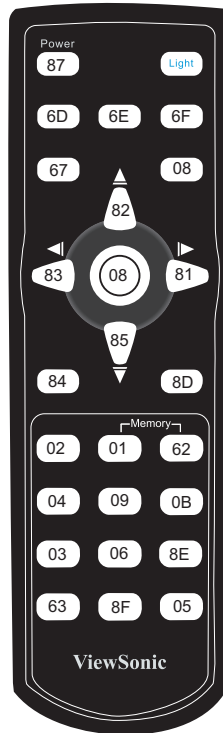
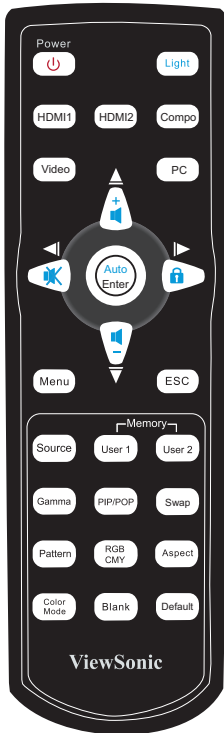

## 고객 지원

기술 지원 또는 제품 서비스 정보는 다음 표를 참조하거나 대리점에 문의하십시오.

참고 : 제품의 일련 번호가 필요할 것입니다.

국가 / 지역	웹사이트	전화	전자메일
한국	<a href="http://www.kr.viewsonic.com">www.kr.viewsonic.com</a>	080 333 2131	<a href="mailto:service@kr.viewsonic.com">service@kr.viewsonic.com</a>

# 제한 보증

## VIEWSONIC® 프로젝터

### 보증 내용:

ViewSonic은 보증기간 동안 정상적인 사용을 전제로 한 제품의 소재 및 제조 기술의 결함에 대하여 보증을 제공합니다. 보증 기간 동안 제품의 소재 또는 제조 기술의 결함이 입증되면 ViewSonic은 제품을 수리하거나 유사 제품으로 교환해드립니다. 교환 제품 및 부품에는 재생 또는 중고 부품이 포함될 수 있습니다.

### 보증 유효 기간:

**램프:** 램프를 제외한 모든 부품에 대하여 3년 동안, 기술료에 대하여 3년 동안 및 원래의 램프에 대하여 첫 구매 날짜로부터 1년 동안.

**유리:** 램프를 제외한 모든 부품에 대하여 3년 동안, 기술료에 대하여 3년 동안 및 원래의 램프에 대하여 첫 구매 날짜로부터 1년 동안.

**기타 지역 또는 국가:** 현지 판매점이나 현지 ViewSonic 사무소에 연락하여 보증 정보를 확인하십시오.

램프 보증은 제조건 준수, 확인 및 승인을 요합니다. 제조업체가 설치한 램프에 대해서만 적용됩니다.

별도로 구매한 모든 부속 램프는 90일 동안 보증됩니다.

### 보증 대상:

이 보증은 첫 구입자에 한하여 유효합니다.

### 보증 제외 대상:

- 일련 번호가 훼손, 변경 또는 제거된 제품.
- 다음 원인으로 발생한 손상, 성능 저하 또는 고장:
  - 사고, 오용, 부주의, 화재, 수해, 번개 또는 기타 자연 재해, 승인되지 않은 제품 개조 또는 제품에 포함된 설명서 미준수.
  - ViewSonic에서 승인하지 않은 사람에 의한 수리 또는 수리 시도.
  - 운반시 발생한 제품 손상.
  - 제품의 제거 또는 설치.
  - 전력 불안정 또는 정전 등 제품에 가해진 외부적 원인.
  - ViewSonic 사양에 맞지 않는 공급품 또는 부품의 사용.
  - 통상적인 마모나 균열.
  - 제품 결함과 관계없는 기타 원인.
- 정적 이미지가 제품에 계속 보일 때 나타나는 일반적으로 “image burn-in” 이라고 알려진 현상이 나타나는 제품.
- 제거, 설치 및 설정 서비스.

### 서비스 받는 방법:

1. 보증 서비스를 받는 방법에 대한 정보는 ViewSonic 고객 지원 센터(“고객 지원” 페이지 참조)에 문의하십시오. 제품의 일련 번호를 제공해야 할 것입니다.
2. 보증 서비스를 받으려면 다음의 정보를 제공해야 합니다. (a) 구입한 날짜가 적힌 제품 구매 영수증, (b) 구매자 이름, (c) 구매자 주소, (d) 고장 내용 설명 및 (e) 제품의 일련 번호.
3. 제품을 원래 박스에 포장하여 ViewSonic 공인 서비스 센터 또는 ViewSonic 에 가져 오시거나 선불 택배를 이용해 보내주십시오.
4. 보다 자세한 정보 또는 가장 가까운 ViewSonic 서비스 센터에 관한 정보는 ViewSonic 에 문의하여 주십시오.

### 목시적 보증의 제한:

특정 목적에 대한 상업성이나 적합성을 비롯하여 여기에 설명된 내용 이외의 사항에 대하여 명시적이거나 묵시적인 어떤 보증도 하지 않습니다.

### 손해 제외 대상:

ViewSonic의 책임은 제품의 수리 또는 교환 비용으로 제한됩니다.. ViewSonic은 다음에 대해 책임을 지지 않습니다.

1. 제품 결함으로 인한 다른 재산상의 손해, 사용의 불편함에 근거한 손해, 제품 가용성 손실, 시간 손실, 이익 손실, 사업 기회 손실, 신용 손실, 사업 관계 저축 또는 기타 상업상의 손실(이와같은 손해 가능성에 대해 충고한 경우에도 그러함).
2. 부수적이든 결과적이든 또는 다른 경우이든 기타 모든 손해.
3. 제3자에 의한 고객에 대한 손해 배상 요구.

### 미국 주법의 효력:

이 보증은 한정된 법적 권리를 부여하며, 미국 각 주에 따라 다른 권리를 가질 수 있습니다. 목시적 보증의 제한 및/또는 부수적 손해 또는 결과적 손해 제외를 허용하지 않는 일부 주에서는 상기 제한 및 제외 대상이 적용되지 않을 수 있습니다.

### 미국 및 캐나다 이외 지역에서의 판매:

미국 및 캐나다 이외의 지역에서 판매되는 ViewSonic 제품에 대한 보증 및 서비스에 대한 정보는 ViewSonic 지사 또는 해당 지역 ViewSonic 대리점에 문의하여 주십시오. 중국(홍콩, 마카오, 대만 제외)에서 본 제품의 보증 기간은 유지 관리 보증 카드의 이용약관에 따릅니다.

유럽과 러시아의 사용자의 경우 제공된 보증의 자세한 내용은 [www.viewsoniceurope.com](http://www.viewsoniceurope.com) 의 Support/Warranty Information에서 찾을 수 있습니다.



ViewSonic®