

ViewSonic®



**PJD5126_PJD5226_PJD5226w_
PJD6223_PJD6253_PJD6353_
PJD6353s_PJD6383_PJD6383s_
PJD6553w_PJD6653w_
PJD6653ws_PJD6683w_
PJD6683ws
DLP Projecteur
Guide de l'utilisateur**

Model No. VS14295/VS14551/VS14552/VS14191/VS14193
/ VS14555/VS14553/VS14195/VS14554/VS14550

Informations de Conformité

Déclaration de la FCC

Cet appareil est conforme à l'Article 15 des Réglementations de la FCC. Son opération est sujette aux deux conditions suivantes: (1) cet appareil ne doit pas provoquer d'interférence néfaste et (2) cet appareil doit accepter toute interférence reçue, y compris une interférence pouvant causer une opération indésirable.

Cet équipement a été testé et estimé conforme aux limites pour un appareil numérique de catégorie B, selon l'Article 15 des Réglementations de la FCC. Ces limites sont prévues pour fournir une protection raisonnable contre une interférence néfaste dans une installation résidentielle. Cet équipement produit, utilise et peut émettre une énergie de fréquence radio, et, s'il n'est pas installé et utilisé selon les instructions, peut causer une interférence aux communications radio. Cependant aucune garantie n'est faite qu'une interférence ne se produira pas dans une installation particulière. Si cet équipement provoque une interférence néfaste pour la réception radio ou TV, ce qui peut être déterminé en éteignant puis rallumant l'équipement, l'utilisateur est encouragé à essayer une des mesures suivantes:

- Réorientez ou relocalisez l'antenne réceptrice.
- Augmentez la distance séparant l'équipement du récepteur.
- Connectez l'équipement dans une prise sur un circuit différent de celui sur lequel le récepteur est connecté.
- Consultez votre vendeur ou un technicien radio/TV expérimenté pour de l'aide.

Avertissement: Vous êtes averti que les changements et modifications non expressément approuvés par la partie responsable pour la compatibilité annulent votre droit d'opérer cet équipement.

Pour le Canada

- This Class B digital apparatus complies with Canadian ICES-003.
- Cet appareil numérique de la classe B est conforme à la norme NMB-003 du Canada.

Conformité CE pour les Pays Européens

 L'appareil est conforme la norme EMC 2004/108/EC et à la norme sur la basse tension 2006/95/EC.

Les informations suivantes ne sont destinées qu'aux pays membres de l'Union Européenne:

La marque indiquée sur la droite désigne la conformité avec la Directive sur les Equipements Electriques et Electroniques 2002/96/EC (WEEE).

La marque indique l'exigence de NE PAS se débarrasser de l'équipement comme un déchet non-répertorié et d'utiliser les systèmes de retour et récolte selon les réglementations locales.



Si les cellules de batteries, d'accumulateurs ou de boutons inclus dans cet appareil comportent les symboles chimiques Hg, Cd, ou Pb, cela signifie que la batterie contient une charge en métaux lourds de plus de 0,0005% de mercure, plus de 0,002% de cadmium, ou plus de 0,004% de plomb.



Importantes Instructions de Sécurité

1. Lisez ces instructions.
2. Conservez ces instructions.
3. Faites attention à tous les avertissements.
4. Suives toutes les instructions.
5. N'utilisez pas cette unité près de source d'eau.
6. Nettoyez avec un chiffon propre et sec.
7. Ne bloquez aucune orifice de ventilation. Installez l'unité selon les instructions du fabricant.
8. N'installez pas près des sources de chaleur du genre radiateurs, fours ou d'autres appareils (y compris des amplifieurs) qui produisent de la chaleur.
9. Ne défaites pas la fonction de sécurité de la fiche polarisée ou de type sol. Une fiche polarisée a deux lames dont une plus grande que l'autre. Une fiche de type sol a deux lames et une troisième dent de sol. La lame plus large et la troisième dent sont des caractéristiques de sécurité. Si la fiche fournie ne convient pas à votre prise, consultez un électricien pour le changement de la prise obsolète.
10. Protégez le cordon électrique pour qu'il ne se fasse pas pincer ni que personne ne s'y prenne les pieds au niveau des Réceptacles de commodité et points de leurs sorties de l'unité. Assurez-vous que la prise électrique soit située proche de l'unité afin qu'elle soit facilement accessible.
11. N'utilisez que les accessoires spécifiés par le fabricant.
12. N'utilisez qu'avec un plateau, un stand, un trépied, un support ou une table spécifiée par le fabricant ou vendu avec l'unité. Lorsqu'un plateau est utilisé, faites attention en bougeant la combinaison plateau/unité pour éviter toute blessure en raison d'une chute. 
13. Débranchez l'unité lorsqu'elle n'est plus utilisée pour une longue période de temps.
14. Pour toute réparation, veuillez consulter un technicien de réparation qualifié. Une réparation est requise lorsque l'unité a été endommagée du genre: si le cordon d'alimentation ou la fiche électrique est endommagée, si un produit liquide s'est répandu ou que des objets sont tombés dans l'unité, si l'unité a été exposée à la pluie ou l'humidité ou si l'unité ne fonctionne pas normalement ou est tombée.

Déclaration de Conformité RoHS

Ce produit a été conçu et fabriqué en conformité avec la Directive 2002/95/EC du Parlement Européen et du Conseil de l'Europe sur la restriction de l'utilisation de certaines substances dangereuses dans les équipements électriques et électroniques (Directive RoHS) et est estimé conforme avec les valeurs de concentration maximale émises par le Comité Européen d'Adaptation Technique (TAC) comme indiqué ci-dessous:

Substance	Concentration maximale Proposée	Concentration réelle
Plomb (Pb)	0.1%	< 0.1%
Mercure (Hg)	0.1%	< 0.1%
Cadmium (Cd)	0.01%	< 0.01%
Chromium hexavalent (Cr^{6+})	0.1%	< 0.1%
Biphényles polybrominés (PBB)	0.1%	< 0.1%
Diphényles éther polybrominés (PBDE)	0.1%	< 0.1%

Certains composants de produits comme indiqués ci-dessus sont exemptes de par l'Annexe des Directives RoHS comme indiqué ci-dessous:

Exemples de composants exemptes:

1. Le mercure dans les lampes fluorescentes compactes sans dépasser 5 mg par lampe et dans les autres lampes non spécifiquement mentionnées dans la Directive RoHS.
2. Le plomb dans le verre des tubes cathodiques, les composants électroniques, les tubes fluorescents et les parties de céramique électronique (comme les appareils piézoélectroniques).
3. Le plomb dans les soudures de type haute température (du genre alliages de plomb contenant 85% de plomb).
4. Le plomb comme élément d'alliage dans l'acier contenant jusqu'à 0,35% de plomb, l'aluminium contenant jusqu'à 0,4% de plomb et comme alliage du cuivre contenant jusqu'à 4% de plomb.

Informations du Copyright

Copyright© ViewSonic® Corporation, 2012. Tous droits réservés.

Macintosh et Power Macintosh sont des marques de fabrique déposées d'Apple Inc.

Microsoft, Windows, Windows NT et le logo Windows sont les marques de fabrique déposées de Microsoft Corporation aux Etats-Unis et dans les autres pays.

ViewSonic, le logo Trois Oiseaux, OnView, ViewMatch et ViewMeter sont les marques de fabrique déposées de ViewSonic Corporation.

VESA est une marque de fabrique déposée de Video Electronics Standards Association. DPMS et DDC sont les marques de fabrique de VESA.

PS/2, VGA et XGA sont les marques de fabrique déposées d'International Business Machines Corporation.

Déclaration: ViewSonic Corporation n'est en aucun cas responsable pour les erreurs ou omissions éditoriales contenues dans ce document, ni pour les possibles dommages accidentels ou conséquents survenus par la mise à disposition de ce matériel ou la performance ou l'utilisation de ce produit.

Dans un but d'amélioration continue du produit, ViewSonic Corporation se réserve le droit de changer les spécifications du produit sans préavis. Les informations dans ce document peuvent changer sans préavis.

Aucune partie de ce document ne peut être copiée, reproduite ni transmise de quelle manière que ce soit et quel qu'en soit le motif, sans l'autorisation écrite préalable de ViewSonic Corporation.

Enregistrement du Produit

Pour satisfaire tous vos besoins futurs et pour recevoir des informations supplémentaires sur le produit dès qu'elles deviennent disponibles, veuillez faire enregistrer votre produit sur Internet via: www.viewsonic.com. Le DVD-ROM Assistant de ViewSonic® offre aussi la possibilité d'imprimer le formulaire d'enregistrement, que vous pouvez à ViewSonic par courrie postal ou fax.

Pour Votre Référence

Nom du Produit:	PJD5126_PJD5226_PJD5226w_PJD6223_PJD6253_PJD6353_PJD6353s_PJD6383_PJD6383s_PJD6553w_PJD6653w_PJD6653ws_PJD6683w_PJD6683ws ViewSonic DLP Projector
Numéro de modèle:	VS14295/VS14551/VS14552/VS14191/VS14193/ VS14555/VS14553/VS14195/ VS14554/VS14550
Numéro de document:	PJD5126/PJD5226/PJD5226w/PJD6223/PJD6253/PJD6353/PJD6353s/PJD6383/ PJD6383s/PJD6553w/PJD6653w/PJD6653ws/PJD6683w/PJD6683ws_UG_FRN Rev. 1C 04-25-12
Numéro de série:	_____
Date d'achat:	_____

Elimination du produit en fin de vie

La lampe de ce produit contient du mercure qui peut représenter un danger pour vous et pour l'environnement. Veuillez faire attention et mettre le produit au rebut dans le respect des lois locales ou nationales en vigueur.

ViewSonic respecte l'environnement et fait des efforts allant dans le sens d'un environnement de travail et de vie écologiques. Merci d'oeuvrer aussi pour une informatique plus intelligente et plus écologique. Pour en savoir plus, veuillez visiter le site web de ViewSonic.

Etats-Unis et Canada: <http://www.viewsonic.com/company/green/recycle-program/>

Europe: <http://www.viewsoniceurope.com/uk/kbase/article.php?id=639>

Taiwan: <http://recycle.epa.gov.tw/recycle/index2.aspx>

Table des matières

Consignes de sécurité importantes.....2

Introduction.....4

Caractéristiques du projecteur.....	4
Contenu de l’emballage	5
Vue extérieure du projecteur.....	6
Commandes et fonctions.....	7

Positionnement du projecteur.....12

Choix de l’emplacement	12
Dimensions de projection	13

Connexion17

Connexion d’un ordinateur ou d’un moniteur	18
Connexion d’appareils vidéo composants.....	19

Fonctionnement.....22

Mise en marche du projecteur.....	22
Utilisation des menus	23
Utilisation de la fonction de mot de passe	24
Changement de signal d’entrée.....	27
Ajustement de l’image projetée	28
Agrandir et rechercher des détails.....	30
Sélection du format.....	31
Optimisation de l’image.....	33
Réglage du minuteur de présentation.....	37
Masquage de l’image	39
Touches de contrôle du verrouillage..	39
Arrêt sur image	39
Fonctionnement en altitude.....	40

Création de votre propre écran de démarrage	41
---	----

Contrôler le projecteur dans un environnement réseau	42
--	----

Utilisation du projecteur en mode veille	49
--	----

Arrêt du projecteur.....	49
--------------------------	----

Utilisation des menus.....	50
----------------------------	----

Entretien60

Entretien du projecteur	60
Informations relatives à la lampe.....	61

Dépannage67

Caractéristiques68

Caractéristiques du projecteur	68
Dimensions	70
Configuration de montage au plafond	70
Fréquences de fonctionnement	71

Informations de copyright73

Annexe.....74

Table de commande IR.....	74
Tableau des réponse RJ45	76
Tableau de commande RS232	77

Consignes de sécurité importantes

Votre projecteur a été conçu et testé conformément aux normes de sécurité les plus récentes en matière d'équipements informatiques. Cependant, pour assurer une utilisation sans danger, il est important de suivre les instructions de ce manuel ainsi que celles apposées sur le produit.

Consignes de sécurité

1. **Veillez lire le présent manuel avant d'utiliser l'appareil pour la première fois.**
Conservez-le pour toute consultation ultérieure.
2. **Ne regardez pas directement l'objectif de projection lorsque l'appareil est en cours d'utilisation :** l'intensité du faisceau lumineux pourrait entraîner des lésions oculaires.
3. **Confiez les opérations d'entretien et de réparation à un technicien qualifié.**
4. **N'oubliez pas d'ouvrir l'obturateur ni de retirer le couvercle de l'objectif lorsque la lampe du projecteur est allumée.**
5. Dans certains pays, la tension d'alimentation n'est PAS stable. Ce projecteur est conçu pour fonctionner en toute sécurité à une tension située entre 100 et 240 volts CA. Cependant, une panne n'est pas exclue en cas de hausse ou de baisse de tension de l'ordre de ± 10 volts. **Dans les zones où l'alimentation secteur peut fluctuer ou s'interrompre, il est conseillé de relier votre projecteur à un stabilisateur de puissance, un dispositif de protection contre les surtensions ou un onduleur (UPS).**
6. Évitez de placer des objets devant l'objectif de projection lorsque le projecteur est en cours d'utilisation car ils risqueraient de se déformer en raison de la chaleur ou de provoquer un incendie. Pour éteindre la lampe temporairement, appuyez sur le bouton Blank du projecteur ou de la télécommande.
7. La lampe atteint une température très élevée lorsque l'appareil est en cours d'utilisation. Attendez que le projecteur ait refroidi (environ 45 minutes) avant de retirer la lampe pour la remplacer.
8. N'utilisez pas la lampe au-delà de sa durée de vie nominale. Une utilisation excessive des lampes pourrait entraîner leur éclatement.
9. Ne remplacez jamais la lampe ni aucun composant électronique tant que le projecteur n'est pas débranché.
10. Ne posez pas cet appareil sur un chariot, un support ou une table instable. Il risquerait de tomber et d'être sérieusement endommagé.
11. N'essayez en aucun cas de démonter l'appareil. Un courant de haute tension circule à l'intérieur de votre appareil. Tout contact avec certaines pièces peut présenter un danger de mort. La seule pièce susceptible d'être manipulée par l'utilisateur est la lampe, elle-même protégée par un couvercle amovible.
Vous ne devez en aucun cas démonter ou retirer quelque autre protection que ce soit. Ne confiez les opérations d'entretien et de réparation qu'à un technicien qualifié.
12. Évitez de placer le projecteur dans l'un des environnements ci-dessous.
 - Espace réduit ou peu ventilé. L'appareil doit être placé à une distance minimale de 50 cm des murs ; l'air doit pouvoir circuler librement autour du projecteur.
 - Emplacements soumis à des températures trop élevées, par exemple dans une voiture aux vitres fermées.

- Emplacements soumis à un taux d'humidité excessif, poussiéreux ou enfumés risquant de détériorer les composants optiques, de réduire la durée de vie de l'appareil ou d'assombrir l'image.
 - Emplacements situés à proximité d'une alarme incendie.
 - Emplacements dont la température ambiante dépasse 40°C/104°F.
 - Lieux où l'altitude excède 3000 mètres (10000 pieds).
13. N'obstruez pas les orifices de ventilation. Une importante obstruction des orifices de ventilation peut entraîner une surchauffe du projecteur qui risque alors de prendre feu.
 - Ne placez pas le projecteur sur une couverture, de la literie ou toute autre surface souple.
 - Ne recouvrez pas le projecteur avec un chiffon ni aucun autre élément.
 - Ne placez pas de produits inflammables à proximité du projecteur.
 14. Placez toujours le projecteur sur une surface plane et horizontale avant de l'utiliser.
 - Ne mettez pas l'appareil sous tension lorsqu'il est placé sur une surface inclinée à plus de 10 degrés sur la gauche ou la droite ou à plus de 15 degrés vers l'avant ou l'arrière. Une inclinaison trop importante du projecteur peut être à l'origine de dysfonctionnements, voire d'une détérioration de la lampe.
 15. Ne posez pas le projecteur sur le flanc. Il risque de basculer et de blesser quelqu'un ou encore de subir de sérieux dommages.
 16. Ne vous appuyez pas sur le projecteur et n'y placez aucun objet. Une charge trop élevée risque non seulement d'endommager le projecteur, mais également d'être à l'origine d'accidents et de blessures corporelles.
 17. Ne placez pas de liquides sur le projecteur, ni à proximité. Tout déversement pourrait être à l'origine d'une panne. Si le projecteur devait être mouillé, débranchez-le de la prise secteur et contactez votre service d'assistance local pour une réparation.
 18. Cet appareil peut afficher des images renversées pour des configurations de montage au plafond.



Pour garantir une installation fiable du projecteur, veuillez utiliser le kit de montage au plafond certifié.

19. De l'air chaud et une odeur particulière peuvent s'échapper de la grille de ventilation lorsque le projecteur est sous tension. Il s'agit d'un phénomène normal et non d'une défaillance.
20. N'utilisez pas la barre de sécurité pour le transport ou l'installation. Elle doit être utilisée avec un câble antivol disponible dans le commerce.

Instructions de sécurité pour la fixation de votre projecteur au plafond

Souhaitant que votre expérience d'utilisation du projecteur soit entièrement positive, nous devons attirer votre attention sur les notions de sécurité suivantes, afin d'éviter tout dommage aux personnes et aux objets.

Si vous avez l'intention de fixer votre projecteur au plafond, nous vous recommandons fortement d'utiliser le kit de montage au plafond spécialement conçu pour le projecteur, et de vous assurer qu'il est correctement installé.

Si vous utilisez un kit de montage au plafond inapproprié, il existe un risque de sécurité lié à l'éventuelle chute du projecteur due à un mauvais attachement, lui-même imputable à des vis de diamètre ou de longueur inadaptés.

Vous pouvez acheter un kit de montage au plafond pour votre projecteur à l'endroit où vous avez acheté ce dernier. Nous recommandons d'acheter également un câble de sécurité compatible avec un verrou Kensington et de l'attacher à la fois à la fente de verrouillage Kensington du projecteur et à la base du support de fixation au plafond. Il contribuerait à retenir le projecteur au cas où son attachement au support de fixation au plafond venait à se desserrer.

Caractéristiques du projecteur

D'une convivialité sans pareille, ce projecteur à moteur optique hautes performances garantit une projection fiable en toute simplicité.

Il présente les caractéristiques suivantes.

- Fonctions PC dynamique et Film dynamique qui ajustent la consommation électrique de la lampe selon la luminosité de l'image projetée.
 - Fonction DynamicEco Timer qui diminue la consommation d'énergie de la lampe jusqu'à 70% lorsque aucun signal d'entrée peut être détecté pendant une période de temps définie.
 - Minuteur de présentation pour un meilleur contrôle du temps pendant les présentations.
 - Prise en charge du lien DLP 3D.
 - Gestion des couleurs permettant des ajustements de couleurs à votre goût.
 - Consommation inférieure à 1W quand le mode économie énergie est activé.
 - Correction de la couleur de l'écran qui permet la projection sur des surfaces de différents coloris prédéfinis.
 - Recherche auto rapide qui accélère le processus de détection du signal.
 - Jusqu'à 10 ensembles de modes d'image qui offrent des choix multiples quel que soit le type de projection.
 - Fonction d'arrêt rapide sélectionnable.
 - Réglage automatique d'une simple pression pour optimiser la qualité de l'image.
 - Correction trapézoïdale numérique pour redonner aux images déformées un aspect normal.
 - Commande de réglage de l'équilibre des couleurs pour l'affichage de données ou vidéo.
 - Lampe de projection à forte luminosité.
 - Capacité d'affichage de 1,07 milliards de couleurs.
 - Menus d'affichage à l'écran multilingues.
 - Choix entre le mode normal et le mode d'économie d'énergie pour réduire la consommation d'énergie.
 - Composant de compatibilité HDTV (YPbPr).
-  **La luminosité apparente de l'image projetée varie selon l'éclairage ambiant et les réglages de contraste/luminosité du signal sélectionné. Elle est proportionnelle à la distance de projection.**
- **La luminosité de la lampe décroît avec le temps et varie en fonction des fabricants. Ce phénomène est tout à fait normal.**

Contenu de l'emballage

Déballez le colis avec précaution et vérifiez qu'il contient tous les éléments mentionnés ci-dessous. Si l'un de ces éléments fait défaut, contactez votre revendeur.

Accessoires fournis

 Les accessoires fournis dépendent de votre région et peuvent présenter des différences par rapport aux accessoires illustrés.

PJD5126/PJD5226/PJD5226w/
PJD6223/PJD6253/PJD6553w

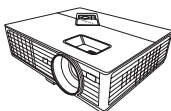

PJD6353/PJD6353s/PJD6383/
PJD6383s/PJD6653w/PJD6653ws/
PJD6683w/PJD6683ws

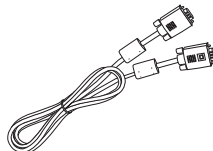
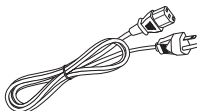

Projecteur

Cordon d'alimentation

Câble VGA

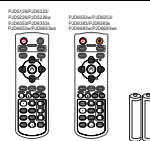

DVD du manuel d'utilisation multilingue Guide de démarrage rapide Télécommande et piles

Accessoires disponibles en option

1. Lampe de rechange
2. Sacoche de transport souple
3. Adaptateur VGA-composantes

Vue extérieure du projecteur

Face avant / supérieure

PJD5126/PJD5226/PJD5226w/
PJD6223/PJD6253/PJD6553w

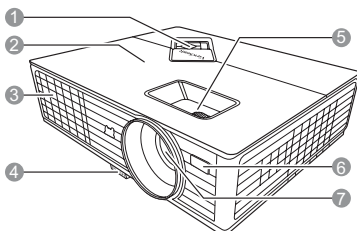

PJD6353/PJD6353s/PJD6383/PJD6383s
PJD6653w/PJD6653ws/PJD6683w
PJD6683ws

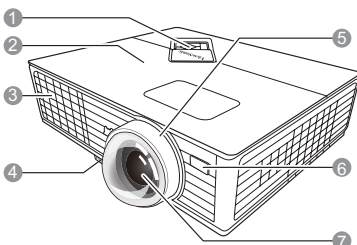

Face arrière/inférieure

PJD5126/PJD5226/PJD5226w

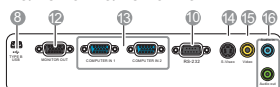

PJD6223/PJD6253/PJD6353/PJD6353s/PJD6383/
PJD6383s/PJD6653w/PJD6653ws/PJD6553w/
PJD6683w/PJD6683ws

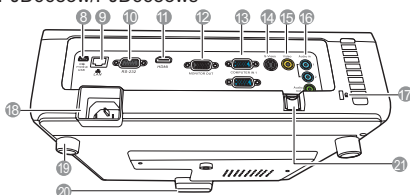

1. Tableau de commande externe (Voir "Projecteur" à la page 7 pour plus d'informations.)
2. Couvercle de la lampe
3. Système de ventilation (sortie d'air chaud)
4. Bouton à dégagement rapide
5. Molette de mise au point et de zoom
6. Capteur à infrarouge avant
7. Lentille de projection
8. Port USB de type B
9. Port d'entrée réseau RJ45
10. Port de commande RS-232
11. Port HDMI
12. Sortie de signal RVB
13. Entrée 1/2 de signal RVB (PC)/vidéo composantes (YPbPr/YCbCr)
14. Entrée S-Vidéo
15. Entrée vidéo
16. Entrée de signal audio
Sortie de signal audio
17. Fente pour cadenas antivol Kensington
18. Prise du cordon d'alimentation secteur
19. Pied de réglage arrière
20. Pied à dégagement rapide
21. Barre de sécurité

Se connecte à un câble antivol disponible dans le commerce.

⚠ Avertissement

- **CET APPAREIL DOIT ÊTRE MIS À LA TERRE.**
- Lors De l'installation de l'unité, incorporez un dispositif de déconnexion facile accessible dans le câblage fixe, ou connectez la prise d'alimentation à une prise secteur facilement accessible à proximité de l'unité. En cas de problème pendant l'utilisation de l'unité, activez le dispositif de déconnexion pour interrompre l'alimentation, ou déconnectez la prise d'alimentation.

Commandes et fonctions

Projecteur

PJD5126/PJD5226/PJD5226w/
PJD6223/PJD6253/PJD653w

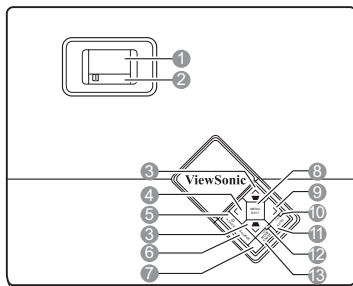

PJD6353/PJD6353s/PJD6383/PJD6383s/
PJD6653w/PJD6653ws/PJD6683w/PJD6683ws

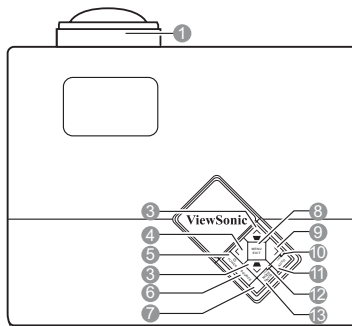



- 1. Molette de mise au point**
Règle la mise au point de l'image projetée.
- 2. Molette de zoom**
Permet de régler la taille de l'image.
- 3. Touches Trapèze/Flèches (▾ / ▴ Haut, ▴ / ▾ Bas)**
Permet de corriger manuellement la déformation des images due à l'angle de projection.
- 4. < Gauche/Blank**
Masque l'image à l'écran.
- 5. POWER (Voyant de l'alimentation)**
S'allume ou clignote lorsque le projecteur est en cours d'utilisation.
⏻ POWER
Permet de faire basculer le projecteur entre les modes veille et activé.
- 6. SOURCE**
Affiche la barre de sélection de la source.
- 7. Capteur à infrarouge supérieur**
Pas disponible pour le PJD5126/PJD5226/PJD5226w.
- 8. MENU/EXIT**
Permet d'activer l'affichage des menus à l'écran. Retourne au menu précédent de l'affichage des menus à l'écran, quitte et enregistre les paramètres de menu.
- 9. > Droite**
Active le verrouillage des touches du panneau.
Lorsque l'affichage des menus à l'écran est activé, les touches 3, 4 et 9 servent de flèches pour sélectionner les différentes options et effectuer les réglages nécessaires.
- 10. LAMP (Voyant de la lampe)**
Indique l'état de la lampe. S'allume ou clignote lorsqu'un problème se produit au niveau de la lampe.
- 11. AUTO**
Détermine automatiquement le meilleur paramétrage pour l'image projetée.
- 12. TEMP (Voyant d'avertissement de surchauffe)**
S'allume en rouge lorsque la température du projecteur est trop élevée.
- 13. MODE/ENTER**
Sélectionne un mode de configuration de l'image disponible.
Active l'élément sélectionné dans le menu à l'écran.

Télécommande

PJD5126/PJD5226/PJD5226w/
PJD6223/PJD6353/PJD6353s
PJD6653w/PJD6653ws

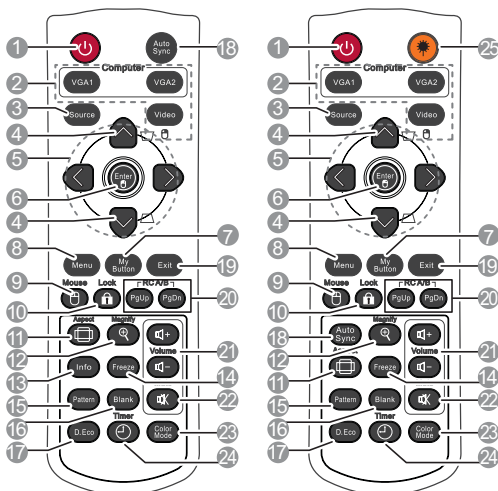
PJD6253/PJD6383/PJD6383s/
PJD6553w/PJD6683w
PJD6683ws



Pour utiliser les touches souris de la télécommande (Page Up, Page Down,  et ) , voir "Utilisation de la télécommande comme souris" à la page 10 pour des détails.

1. POWER

Permet de faire basculer le projecteur entre les modes veille et activé.

2. Touches de sélection de la source (VGA 1/VGA 2/Video)

Sélectionne une source d'entrée pour l'affichage.

Video/

Sélectionne la source **Video**, **S-Video** ou **HDMI** pour l'affichage.

Effectue la même fonction que le bouton droit de la souris quand le mode souris est activé.

3. Source

Affiche la barre de sélection de la source.

4. Touches Trapèze (/)

Permet de corriger manuellement la déformation des images due à l'angle de projection.

5. / / /

Sélectionne les différentes options et effectue les réglages nécessaires.

6. Enter/

Active l'élément sélectionné dans le menu à l'écran.

Effectue la même fonction que le bouton gauche de la souris quand le mode souris est activé.

7. My Button



Permet à l'utilisateur de définir une touche de raccourci sur la télécommande, et l'élément de fonction est sélectionné dans le menu OSD.

8. Menu

Permet d'activer l'affichage des menus à l'écran.

9. Mouse

Permute entre les modes souris et normal.

Page Up, **Page Down**, ,  : actif après l'appui sur **Mouse**. Une icône apparaît à l'écran pour indiquer l'activation du mode souris.

10. **Lock**  Active le verrouillage des touches du panneau.
11. **Aspect** Sélectionne le format d'affichage.
12. **Magnify** Affiche la barre de zoom qui agrandit ou réduit la taille de l'image projetée.
13. **Info** Affiche le menu **INFORMATIONS**.
14. **Freeze** Met en pause l'image projetée.
15. **Pattern** Affiche le motif de test intégré.
16. **Blank** Masque l'image à l'écran.
17. **DynamicEco™** Diminue la consommation d'énergie de la lampe jusqu'à 70%.



Il faut du temps pour initier cette fonction. Assurez-vous que le projecteur est allumé depuis plus de 4 minutes.

Si le projecteur est repris en utilisant la fonction Redémarré Smart, cette fonction peut être exécutée immédiatement.

18. **Auto Sync** Détermine automatiquement le meilleur paramétrage pour l'image projetée.
19. **Exit** Retourne au menu précédent de l'affichage des menus à l'écran, quitte et enregistre les paramètres de menu.
20. **PgUp (Page Up)/PgDn (Page Down)** Pilote votre logiciel d'affichage (sur un PC connecté) répondant aux commandes page précédente/page suivante (comme Microsoft PowerPoint) quand le mode souris est activé.

21. **Touches Volume (+, -)** Augmente ou réduit le niveau du volume.



Permet de basculer le son du projecteur entre les modes veille et activé.

23. **Color Mode** Sélectionne un mode de configuration de l'image disponible.
24. **Timer** Affiche le menu des réglages du minuteur de présentation.
25. **Laser** Émet un pointeur laser visible utilisable dans les présentations.

Utilisation du pointeur Laser

Le pointeur laser constitue une aide précieuse à la présentation professionnelle. Il émet une lumière de couleur rouge lorsque vous appuyez dessus et le voyant s'allume en rouge.

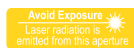

Le rayon laser est visible. Vous devez maintenir le bouton **LASER** enfoncé pour obtenir une émission continue.

Le pointeur laser n'est pas un jouet. Les parents doivent être conscients des dangers de l'énergie laser et garder cette télécommande hors de portée des enfants.



Évitez de fixer le rayon laser et de le diriger sur vous-même ou sur d'autres personnes. Avant toute utilisation, consultez les messages d'avertissement au dos la télécommande.

Code de la télécommande

Deux différents codes de la télécommande peuvent être affectés au projecteur peut être attribué, A ou B. Lorsque plusieurs projecteurs adjacents sont en opération dans le même temps, la permutation des codes de contrôle à distance peut éviter les interférences provenant d'autres télécommandes. Réglez le code de télécommande pour le projecteur d'abord, avant de changer celui de la télécommande.



Pour permuter le code pour le projecteur, sélectionnez **A** ou **B** dans le menu **CONFIG. SYSTÈME : avancée > Code de télécommande**.

Pour permuter le code pour la télécommande, appuyez sur les boutons **PgUp** et **PgDn** sur la télécommande en même temps pendant 5 secondes ou plus. Le code initial est réglé sur A.

 **Si des codes différents sont réglés sur le projecteur et la télécommande, il n'y aura pas de réponse de la télécommande. Quand cela arrive, permutez le code de la télécommande à nouveau.**

Utilisation de la télécommande comme souris

La possibilité de contrôler votre ordinateur avec la télécommande vous donne plus de flexibilité lorsque vous faites des présentations.

1. Connectez votre projecteur à un PC ou un ordinateur portable à l'aide d'un câble USB avant d'utiliser la télécommande en remplacement de la souris de votre ordinateur. Voir "[Connexion à un ordinateur](#)" à la page 18 pour plus d'informations.
2. Réglez le signal d'entrée sur **D-sub / Comp. 1**, **D-sub / Comp. 2** ou **HDMI**.
3. Appuyez sur **Mouse** sur la télécommande pour passer du mode normal au mode souris. Une icône apparaît à l'écran pour indiquer l'activation du mode souris.
4. Effectuez les commandes souhaitées de la souris sur votre télécommande.
 - Pour déplacer le curseur à l'écran, appuyez sur **</^/∨/>**.
 - Pour un clic-gauche, appuyez sur .
 - Pour un clic-droit, appuyez sur .
 - Pour piloter votre logiciel d'affichage (sur un PC connecté) répondant aux commandes page précédente/page suivante (comme Microsoft PowerPoint) appuyez sur **PgUp/PgDn**.
 - Pour retourner au mode normal, appuyez sur **Mouse** à nouveau ou d'autres touches, à l'exception des touches multifonctions en rapport avec la souris.

Portée efficace de la télécommande

Les capteurs à infrarouge (IR) de la télécommande se trouvent à l'avant et sur le haut du projecteur. La télécommande doit être maintenue à un angle perpendiculaire de 30 degrés par rapport au capteur infrarouge du projecteur pour un fonctionnement optimal. La distance entre la télécommande et les capteurs ne doit pas dépasser 8 mètres (environ 26 pieds).

Assurez-vous qu'aucun obstacle susceptible de bloquer le rayon infrarouge n'est interposé entre la télécommande et le capteur infrarouge du projecteur.

- **Projection frontale**
- **Projection supérieure**

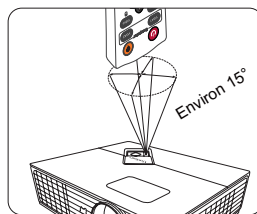
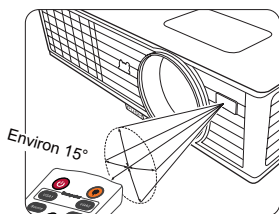

Remplacement des piles de la télécommande

1. Pour accéder aux piles, retournez la télécommande. Appuyez sur le loquet situé sur le couvercle et faites-le glisser en direction de la flèche, comme illustré. Le couvercle se détache.
2. Retirez les piles (si nécessaire) et installez deux piles de type AAA/LR03 en respectant la polarité des piles, comme indiqué dans le compartiment. Le pôle positif (+) doit être placé du côté positif et le pôle négatif (-) du côté négatif.
3. Remettez le couvercle en place en l'alignant sur la base et en le faisant glisser vers le bas. Vous entendrez un déclic lorsque le couvercle est en place.

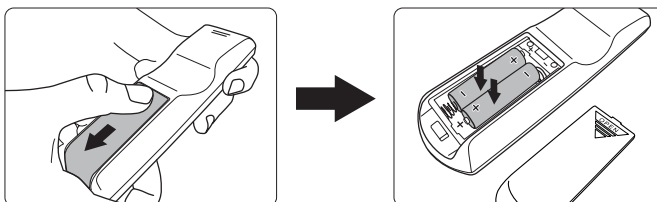

- ⚠ **N'exposez pas la télécommande et les piles à des environnements où les températures sont élevées et où le taux d'humidité est excessif, comme une cuisine, une salle de bain, un sauna, une véranda ou une voiture fermée.**
- **Remplacez toujours la pile par une pile du même type ou de type équivalent recommandé par le fabricant.**
- **Mettez les piles usagées au rebut conformément aux instructions du fabricant et aux réglementations environnementales en vigueur dans votre région.**
- **Ne jetez jamais de piles dans le feu. Il existe un danger d'explosion.**
- **Si les piles sont épuisées ou si vous n'utilisez pas la télécommande pendant une période prolongée, retirez les piles pour éviter tout risque de dommage dû à une fuite éventuelle.**

Positionnement du projecteur

Choix de l'emplacement

Vous pouvez choisir l'emplacement du projecteur en fonction de la disposition de la pièce ou de vos préférences. Tenez compte de la taille et de l'emplacement de votre écran, de l'emplacement d'une prise de courant adéquate, ainsi que de la disposition et de la distance entre le projecteur et les autres appareils.

Votre projecteur a été conçu pour être installé de quatre manières différentes :

1. Sol avant

Sélectionnez ce positionnement lorsque le projecteur est placé près du sol devant l'écran. Il s'agit du positionnement le plus courant lorsqu'une installation rapide et une bonne portabilité sont souhaitées.

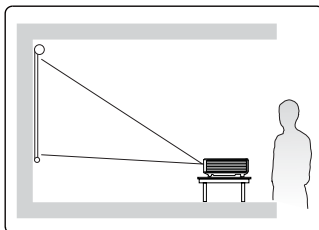

2. Plafond avant

Sélectionnez ce positionnement lorsque le projecteur est fixé au plafond, à l'envers devant l'écran.

Procurez-vous le kit de montage au plafond chez votre revendeur afin de fixer votre projecteur au plafond.

Sélectionnez **Plafond avant** dans le menu **CONFIG. SYSTÈME : de base > Position du projecteur** après avoir allumé le projecteur.

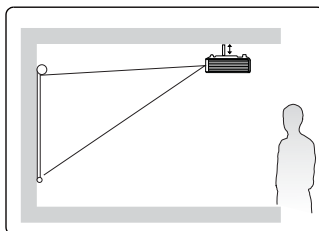

3. Plafond arr.

Sélectionnez ce positionnement lorsque le projecteur est fixé au plafond, à l'envers derrière l'écran.

Cette configuration nécessite un écran de rétroprojection spécial ainsi que le kit de montage au plafond.

Sélectionnez **Plafond arr.** dans le menu **CONFIG. SYSTÈME : de base > Position du projecteur** après avoir allumé le projecteur.

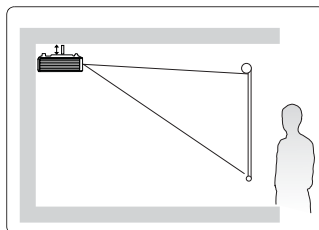

4. Sol arrière

Sélectionnez ce positionnement lorsque le projecteur est placé près du sol derrière l'écran.

Cette configuration nécessite un écran de rétroprojection spécial.

Sélectionnez **Sol arrière** dans le menu **CONFIG. SYSTÈME : de base > Position du projecteur** après avoir allumé le projecteur.

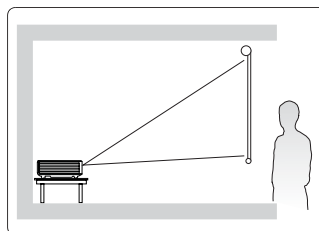

Dimensions de projection

Reportez-vous aux "Dimensions" à la page 70 pour le centre des dimensions de l'objectif de ce projecteur avant de calculer la position appropriée.

 L'« écran » mentionné ci-dessous se réfère à l'écran de projection qui est généralement composé d'une surface et d'une structure de soutien

**PJD5126/PJD5226/PJD6223/PJD6253/PJD6353/
PJD6353s/PJD6383/PJD6383s**

- Image 4:3 sur un écran 4:3

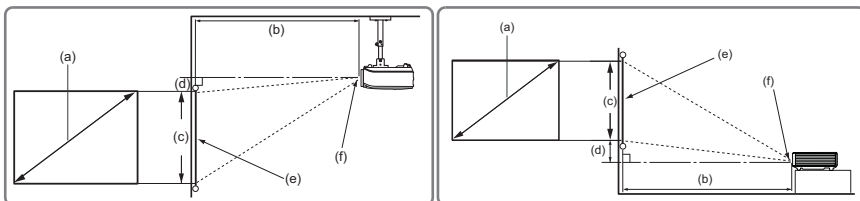

- Image 16:9 sur un écran 4:3

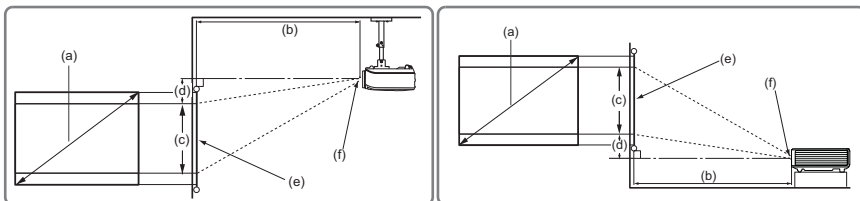

(e) : Écran (f) : Centre de l'objectif

PJD5126/PJD5226/PJD6223

(a) Taille de l'écran [pouce (m)]	Image 4:3 sur un écran 4:3				Image 16:9 sur un écran 4:3			
	(b) Distance de projection [m (pouce)]		(c) Hauteur de l'image [cm (pouce)]	(d) Décalage vertical [cm (pouce)]	(b) Distance de projection [m (pouce)]		(c) Hauteur de l'image [cm (pouce)]	(d) Décalage vertical [cm (pouce)]
	min.	max.			min.	max.		
30 (0,8)	1,1 (45)	1,3 (49)	46 (18)	2 (0,9)	1,1 (45)	1,3 (49)	34 (14)	8,0 (3,2)
40 (1,0)	1,5 (60)	1,7 (66)	61 (24)	3 (1,2)	1,5 (60)	1,7 (66)	46 (18)	10,7 (4,2)
50 (1,3)	1,9 (75)	2,1 (82)	76 (30)	4 (1,5)	1,9 (75)	2,1 (82)	57 (23)	13,3 (5,3)
60 (1,5)	2,3 (90)	2,5 (99)	91 (36)	5 (1,8)	2,3 (90)	2,5 (99)	69 (27)	16,0 (6,3)
70 (1,8)	2,7 (105)	2,9 (115)	107 (42)	5 (2,1)	2,7 (105)	2,9 (115)	80 (32)	18,7 (7,4)
80 (2,0)	3,0 (120)	3,4 (132)	122 (48)	6 (2,4)	3,0 (120)	3,4 (132)	91 (36)	21,3 (8,4)
90 (2,3)	3,4 (135)	3,8 (148)	137 (54)	7 (2,7)	3,4 (135)	3,8 (148)	103 (41)	24,0 (9,5)
100 (2,5)	3,8 (150)	4,2 (165)	152 (60)	8 (3,0)	3,8 (150)	4,2 (165)	114 (45)	26,7 (10,5)
120 (3,0)	4,6 (180)	5,0 (198)	183 (72)	9 (3,6)	4,6 (180)	5,0 (198)	137 (54)	32,0 (12,6)
150 (3,8)	5,7 (225)	6,3 (247)	229 (90)	11 (4,5)	5,7 (225)	6,3 (247)	171 (68)	40,0 (15,8)
200 (5,1)	7,6 (300)	8,4 (330)	305 (120)	15 (6,0)	7,6 (300)	8,4 (330)	229 (90)	53,3 (21,0)
250 (6,4)	9,51 (375)	10,5 (412)	381 (150)	19 (7,5)	9,51 (375)	10,5 (412)	286 (113)	66,7 (26,3)
300 (7,6)	11,4 (450)	12,6 (495)	457 (180)	23 (9,0)	11,4 (450)	12,6 (495)	343 (135)	80,0 (31,5)

PJD6253

(a) Taille de l'écran [pouce (m)]	Image 4:3 sur un écran 4:3				Image 16:9 sur un écran 4:3			
	(b) Distance de projection [m (pouce)]		(c) Hauteur de l'image [cm (pouce)]	(d) Décalage vertical [cm (pouce)]	(b) Distance de projection [m (pouce)]		(c) Hauteur de l'image [cm (pouce)]	(d) Décalage vertical [cm (pouce)]
	min.	max.			min.	max.		
30 (0,8)	0,9 (36)	1,2 (47)	46 (18)	3 (1,4)	0,9 (36)	1,2 (47)	34 (14)	9,1 (3,6)
40 (1,0)	1,2 (48)	1,6 (63)	61 (24)	5 (1,8)	1,2 (48)	1,6 (63)	46 (18)	12,2 (4,8)
50 (1,3)	1,5 (61)	2,0 (79)	76 (30)	6 (2,3)	1,5 (61)	2,0 (79)	57 (23)	15,2 (6,0)
60 (1,5)	1,8 (73)	2,4 (94)	91 (36)	7 (2,7)	1,8 (73)	2,4 (94)	69 (27)	18,3 (7,2)
70 (1,8)	2,2 (85)	2,8 (110)	107 (42)	8 (3,2)	2,2 (85)	2,8 (110)	80 (32)	21,3 (8,4)
80 (2,0)	2,5 (97)	3,2 (126)	122 (48)	9 (3,6)	2,5 (97)	3,2 (126)	91 (36)	24,4 (9,6)
90 (2,3)	2,8 (109)	3,6 (142)	137 (54)	10 (4,1)	2,8 (109)	3,6 (142)	103 (41)	27,4 (10,8)
100 (2,5)	3,1 (121)	4,0 (157)	152 (60)	11 (4,5)	3,1 (121)	4,0 (157)	114 (45)	30,5 (12,0)
120 (3,0)	3,7 (145)	4,8 (189)	183 (72)	14 (5,4)	3,7 (145)	4,8 (189)	137 (54)	36,6 (14,4)
150 (3,8)	4,6 (182)	6,0 (236)	229 (90)	17 (6,8)	4,6 (182)	6,0 (236)	171 (68)	45,7 (18,0)
200 (5,1)	6,2 (242)	8,0 (315)	305 (120)	23 (9,0)	6,2 (242)	8,0 (315)	229 (90)	61,0 (24,0)
250 (6,4)	7,7 (303)	10,0 (394)	381 (150)	29 (11,3)	7,7 (303)	10,0 (394)	286 (113)	76,2 (30,0)
300 (7,6)	9,2 (363)	12,0 (472)	457 (180)	34 (13,5)	9,2 (363)	12,0 (472)	343 (135)	91,4 (36,0)

PJD6353/PJD6353s/PJD6383/PJD6383s

(a) Taille de l'écran [pouce (m)]	Image 4:3 sur un écran 4:3				Image 16:9 sur un écran 4:3		
	(b) Distance de projection [m (pouce)]	(c) Hauteur de l'image [cm (pouce)]	(d) Décalage vertical [cm (pouce)]	(b) Distance de projection [m (pouce)]	(c) Hauteur de l'image [cm (pouce)]	(d) Décalage vertical [cm (pouce)]	
30 (0,8)	0,4 (15)	46 (18)	7 (2,7)	0,4 (15)	34 (14)	12,6 (5,0)	
40 (1,0)	0,5 (19)	61 (24)	9 (3,6)	0,5 (19)	46 (18)	16,8 (6,6)	
50 (1,3)	0,6 (24)	76 (30)	11 (4,5)	0,6 (24)	57 (23)	21,0 (8,3)	
60 (1,5)	0,7 (29)	91 (36)	14 (5,4)	0,7 (29)	69 (27)	25,1 (9,9)	
70 (1,8)	0,9 (34)	107 (42)	16 (6,3)	0,9 (34)	80 (32)	29,3 (11,6)	
80 (2,0)	1,0 (39)	122 (48)	18 (7,2)	1,0 (39)	91 (36)	33,5 (13,2)	
90 (2,3)	1,1 (44)	137 (54)	21 (8,1)	1,1 (44)	103 (41)	37,7 (14,9)	
100 (2,5)	1,2 (49)	152 (60)	23 (9,0)	1,2 (49)	114 (45)	41,9 (16,5)	
120 (3,0)	1,5 (58)	183 (72)	27 (10,8)	1,5 (58)	137 (54)	50,3 (19,8)	
150 (3,8)	1,9 (73)	229 (90)	34 (13,5)	1,9 (73)	171 (68)	62,9 (24,8)	
200 (5,1)	2,5 (97)	305 (120)	46 (18,0)	2,5 (97)	229 (90)	83,8 (33,0)	
250 (6,4)	3,1 (122)	381 (150)	57 (22,5)	3,1 (122)	286 (113)	104,8 (41,3)	
300 (7,6)	3,7 (146)	457 (180)	69 (27,0)	3,7 (146)	343 (135)	125,7 (49,5)	

PJD5226w/PJD6553w/PJD6653w/PJD6653ws/ PJD6683w/PJD6683ws/

- Image 16:10 sur un écran 16:10

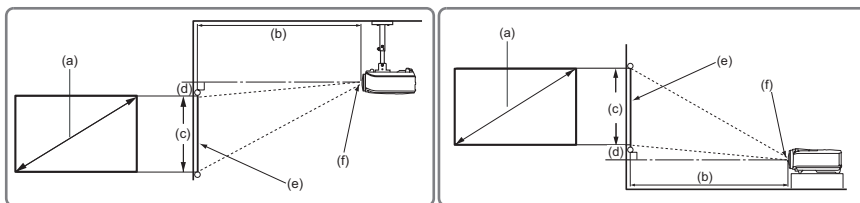

- Image 16:10 sur un écran 4:3

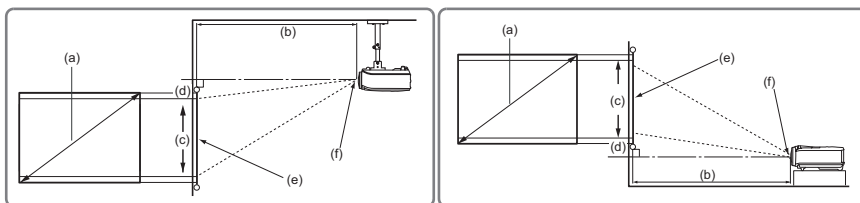

(e) : Écran (f) : Centre de l'objectif

PJD5226w

(a) Taille de l'écran [pouce (m)]	Image 16:10 sur un écran 16:10				Image 16:10 sur un écran 4:3			
	(b) Distance de projection [m (pouce)]		(c) Hauteur de l'image [cm (pouce)]	(d) Décalage vertical [cm (pouce)]	(b) Distance de projection [m (pouce)]		(c) Hauteur de l'image [cm (pouce)]	(d) Décalage vertical [cm (pouce)]
	min.	max.			min.	max.		
30 (0,8)	0,97 (38)	1,06 (42)	40 (16)	0 (0,0)	0,91 (36)	1,00 (40)	38 (15)	3,8 (1,5)
40 (1,0)	1,29 (51)	1,42 (56)	54 (21)	0 (0,0)	1,22 (48)	1,34 (53)	51 (20)	5,1 (2,0)
50 (1,3)	1,61 (64)	1,77 (70)	67 (26)	0 (0,0)	1,52 (60)	1,67 (66)	64 (25)	6,4 (2,5)
60 (1,5)	1,94 (76)	2,13 (84)	81 (32)	0 (0,0)	1,83 (72)	2,01 (79)	76 (30)	7,6 (3,0)
70 (1,8)	2,26 (89)	2,48 (98)	94 (37)	0 (0,0)	2,13 (84)	2,34 (92)	89 (35)	8,9 (3,5)
80 (2,0)	2,58 (102)	2,84 (112)	108 (42)	0 (0,0)	2,43 (96)	2,68 (105)	102 (40)	10,2 (4,5)
90 (2,3)	2,90 (114)	3,19 (126)	121 (48)	0 (0,0)	2,74 (108)	3,01 (119)	114 (45)	11,4 (4,5)
100 (2,5)	3,23 (127)	3,55 (140)	135 (53)	0 (0,0)	3,04 (120)	3,35 (132)	127 (50)	12,7 (5,0)
120 (3,0)	3,87 (152)	4,26 (168)	162 (64)	0 (0,0)	3,65 (144)	4,02 (158)	152 (60)	15,2 (6,0)
150 (3,8)	4,84 (191)	5,32 (210)	202 (79)	0 (0,0)	4,56 (180)	5,02 (198)	191 (75)	19,1 (7,5)
200 (5,1)	6,45 (254)	7,10 (279)	269 (106)	0 (0,0)	6,09 (240)	6,70 (264)	254 (100)	25,4 (10,0)
250 (6,4)	8,06 (318)	8,87 (349)	337 (132)	0 (0,0)	7,61 (300)	8,37 (329)	318 (125)	31,8 (12,5)
300 (7,6)	9,68 (381)	10,65 (419)	404 (159)	0 (0,0)	9,13 (359)	10,04 (395)	381 (150)	38,1 (15,0)

PJD6553w

(a) Taille de l'écran [pouce (m)]	Image 16:10 sur un écran 16:10				Image 16:10 sur un écran 4:3			
	(b) Distance de projection [m (pouce)]		(c) Hauteur de l'image [cm (pouce)]	(d) Décalage vertical [cm (pouce)]	(b) Distance de projection [m (pouce)]		(c) Hauteur de l'image [cm (pouce)]	(d) Décalage vertical [cm (pouce)]
	min.	max.			min.	max.		
30 (0,8)	0,78 (31)	1,02 (40)	40 (16)	1 (0,4)	0,74 (36)	0,96 (38)	38 (15)	3,8 (1,5)
40 (1,0)	1,05 (41)	1,36 (54)	54 (21)	1 (0,5)	0,99 (48)	1,28 (50)	51 (20)	5,1 (2,0)
50 (1,3)	1,31 (51)	1,70 (67)	67 (26)	2 (0,7)	1,23 (61)	1,60 (63)	64 (25)	6,4 (2,5)
60 (1,5)	1,57 (62)	2,04 (80)	81 (32)	2 (0,8)	1,48 (73)	1,92 (76)	76 (30)	7,6 (3,0)
70 (1,8)	1,83 (72)	2,38 (94)	94 (37)	2 (0,9)	1,73 (85)	2,24 (88)	89 (35)	8,9 (3,5)
80 (2,0)	2,09 (82)	2,72 (107)	108 (42)	3 (1,1)	1,97 (97)	2,57 (101)	102 (40)	10,2 (4,5)
90 (2,3)	2,35 (93)	3,06 (120)	121 (48)	3 (1,2)	2,22 (109)	2,89 (114)	114 (45)	11,4 (4,5)
100 (2,5)	2,61 (103)	3,40 (134)	135 (53)	3 (1,3)	2,47 (121)	3,21 (126)	127 (50)	12,7 (5,0)
120 (3,0)	3,14 (124)	4,08 (161)	162 (64)	4 (1,6)	2,96 (145)	3,85 (151)	152 (60)	15,2 (6,0)
150 (3,8)	3,92 (154)	5,10 (201)	202 (79)	5 (2,0)	3,70 (182)	4,81 (189)	191 (75)	19,1 (7,5)
200 (5,1)	5,23 (206)	6,80 (268)	269 (106)	7 (2,6)	4,93 (242)	6,41 (252)	254 (100)	25,4 (10,0)
250 (6,4)	6,54 (257)	8,50 (335)	337 (132)	8 (3,3)	6,17 (303)	8,02 (316)	318 (125)	31,8 (12,5)
300 (7,6)	7,84 (309)	10,20 (401)	404 (159)	10 (4,0)	7,40 (363)	9,62 (379)	381 (150)	38,1 (15,0)

PJD6653w/PJD6653ws/PJD6683w/PJD6683ws

(a) Taille de l'écran [pouce (m)]	Image 16:10 sur un écran 16:10				Image 16:10 sur un écran 4:3		
	(b) Distance de projection [m (pouce)]	(c) Hauteur de l'image [cm (pouce)]	(d) Décalage vertical [cm (pouce)]	(b) Distance de projection [m (pouce)]	(c) Hauteur de l'image [cm (pouce)]	(d) Décalage vertical [cm (pouce)]	
30 (0,8)	0,32 (12)	40 (16)	2 (0,8)	0,30 (12)	38 (15)	3,8 (1,5)	
40 (1,0)	0,42 (17)	54 (21)	3 (1,1)	0,40 (16)	51 (20)	5,1 (2,0)	
50 (1,3)	0,53 (21)	67 (26)	3 (1,3)	0,50 (20)	64 (25)	6,4 (2,5)	
60 (1,5)	0,63 (25)	81 (32)	4 (1,6)	0,60 (23)	76 (30)	7,6 (3,0)	
70 (1,8)	0,74 (29)	94 (37)	5 (1,9)	0,70 (27)	89 (35)	8,9 (3,5)	
80 (2,0)	0,84 (33)	108 (42)	5 (2,1)	0,79 (31)	102 (40)	10,2 (4,0)	
90 (2,3)	0,95 (37)	121 (48)	6 (2,4)	0,89 (35)	114 (45)	11,4 (4,5)	
100 (2,5)	1,05 (41)	135 (53)	7 (2,6)	0,99 (39)	127 (50)	12,7 (5,0)	
120 (3,0)	1,26 (50)	162 (64)	8 (3,2)	1,19 (47)	152 (60)	15,2 (6,0)	
150 (3,8)	1,58 (62)	202 (79)	10 (4,0)	1,49 (59)	191 (75)	19,1 (7,5)	
200 (5,1)	2,11 (83)	269 (106)	13 (5,3)	1,99 (78)	254 (100)	25,4 (10,0)	
250 (6,4)	2,63 (104)	337 (132)	17 (6,6)	2,48 (98)	318 (125)	31,8 (12,5)	
300 (7,6)	3,16 (124)	404 (159)	20 (7,9)	2,98 (117)	381 (150)	38,1 (15,0)	

 Une tolérance de 3% s'applique à ces chiffres en raison des variations des composants optiques. Si vous avez l'intention d'installer le projecteur de façon permanente, nous vous recommandons de tester physiquement la taille et la distance de projection à l'emplacement précis d'installation du projecteur avant de l'installer de façon permanente, afin de prendre en compte les caractéristiques optiques de ce projecteur. Cela vous aidera à déterminer la position de montage exacte la mieux adaptée à l'emplacement de votre installation.

Connexion

Pour connecter la source d'un signal au projecteur, procédez comme suit :

1. Mettez préalablement tous les appareils hors tension.
2. Utilisez les câbles appropriés pour chaque source.
3. Branchez les câbles correctement.

 Pour les raccordements illustrés ci-dessous, certains câbles ne sont pas fournis avec le projecteur (voir "Contenu de l'emballage" à la page 5). Vous pouvez vous procurer ces câbles dans les magasins spécialisés en électronique.

• Les illustrations de connexion ci-dessous sont pour référence seulement. Les prises de connexion arrière disponible sur le projecteur varient selon le modèle de projecteur.

• Pour des méthodes de connexion détaillées, voir les pages 18-21.

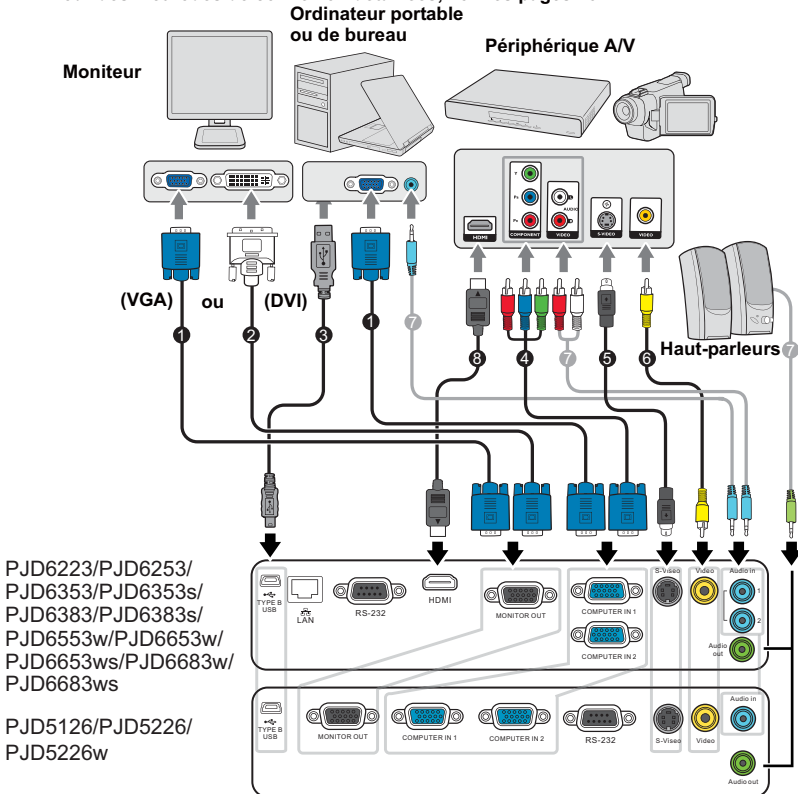

1. Câble VGA	5. Câble S-Vidéo
2. Câble VGA vers DVI-A	6. Câble vidéo
3. Câble USB	7. Câble audio
4. Câble adaptateur pour vidéo composantes vers VGA (D-Sub)	8. Câble HDMI

Connexion d'un ordinateur ou d'un moniteur

Connexion à un ordinateur

Le projecteur est équipé de deux prises d'entrée VGA qui vous permettent de les connecter à des ordinateurs compatibles IBM® et Macintosh®. Un adaptateur Mac est nécessaire si vous souhaitez connecter le projecteur à un ordinateur Macintosh.

Pour connecter le projecteur à un ordinateur notebook ou de bureau :

1. Connectez une extrémité du câble VGA fourni à la sortie D-Sub de l'ordinateur.
2. Connectez l'autre extrémité du câble VGA à la prise de signal **COMPUTER IN 1** ou **COMPUTER IN 2** du projecteur.
3. Si vous souhaitez utiliser les fonctions de pagination à distance, connectez l'extrémité large d'un câble USB au port USB de l'ordinateur et l'extrémité plus fine à la prise **Type B USB** du projecteur. Voir "[Utilisation de la télécommande comme souris](#)" à la [page 10](#) pour plus d'informations.

 De nombreux ordinateurs portables n'activent pas automatiquement leur port vidéo externe lorsqu'ils sont connectés à un projecteur. Pour activer ou désactiver l'affichage externe, vous pouvez généralement utiliser la combinaison de touches FN + F3 ou CRT/LCD. Sur votre ordinateur portable, recherchez la touche de fonction CRT/LCD ou une touche de fonction portant un symbole de moniteur. Appuyez simultanément sur la touche FN et la touche illustrée. Consultez le manuel de l'utilisateur de votre ordinateur portable pour connaître la combinaison de touches exacte.

Connexion d'un moniteur

Si vous souhaitez visualiser un gros plan de votre présentation sur un moniteur en plus de l'écran, vous pouvez connecter la sortie de signal **MONITOR OUT** du projecteur à un moniteur externe avec un câble VGA en suivant les instructions ci-dessous.

Pour connecter le projecteur à un moniteur :

1. Connectez le projecteur à un ordinateur comme décrit à "[Connexion à un ordinateur](#)" à la [page 18](#).
2. Munissez-vous d'un câble VGA (un seul vous est fourni) et connectez une extrémité à la prise d'entrée D-Sub du moniteur vidéo.
Ou si votre moniteur est équipé d'une entrée DVI., prenez un câble VGA vers DVI-A et connectez l'extrémité DVI du câble à l'entrée DVI du moniteur vidéo.
3. Connectez l'autre extrémité du câble à la prise **MONITOR OUT** du projecteur.

 • Pour le PJD5126/PJD5226/PJD5226w, la sortie **MONITOR OUT** ne fonctionne que s'il existe une entrée ou **COMPUTER IN 1** au niveau du projecteur.

• Pour le PJD6223/PJD6253/PJD6353/PJD6353s/PJD6383/PJD6383s/PJD6553w/PJD6653w/PJD6653ws/PJD6683w/PJD6683ws, la sortie **MONITOR OUT** ne fonctionne que s'il existe une entrée **COMPUTER IN 1** ou **COMPUTER IN 2** au niveau du projecteur.

• Pour utiliser cette méthode de connexion lorsque le projecteur est en mode veille, activez la fonction **Sortie VGA active** sous le menu **CONFIG. SYSTÈME : avancée > Paramètres de veille**.

Connexion d'appareils vidéo composantes

Vous pouvez connecter votre projecteur à plusieurs appareils vidéo composantes équipés des prises de sortie suivantes :

- HDMI
- Component Video
- S-Vidéo
- Vidéo (composite)

Il suffit de connecter le projecteur à un appareil vidéo en utilisant l'une des méthodes de connexion citées ci-dessus. Chacune fournit une qualité vidéo différente. Le choix de la méthode dépend surtout de la disponibilité des prises pour le projecteur et l'appareil vidéo, comme décrit ci-dessous :

Meilleure qualité vidéo

La meilleure méthode de connexion vidéo est HDMI. Si votre appareil vidéo est équipé d'une prise HDMI, vous pouvez bénéficier d'une vidéo de qualité numérique sans compression.

Reportez-vous à la section "[Connexion à un appareil HDMI](#)" à la page 20 qui contient la procédure de connexion du projecteur à un appareil vidéo HDMI ainsi que d'autres informations.

Si aucun appareil HDMI n'est disponible, le signal vidéo optimal suivant est la vidéo composantes (à ne pas confondre avec vidéo composite). Les tuners TV numérique et les lecteurs de DVD sont équipés de sorties vidéo composantes. Si ces dernières sont disponibles sur vos appareils, elles doivent être préférées à la vidéo composite comme méthode de connexion.

Reportez-vous à la section "[Connexion d'un appareil vidéo composantes](#)" à la page 20 pour plus d'informations concernant la connexion du projecteur à un appareil vidéo composantes.

Meilleure qualité vidéo

La méthode S-Vidéo fournit une meilleure qualité vidéo analogique que la vidéo composite standard. Si votre appareil vidéo composantes est doté de prises vidéo composite et S-Vidéo, sélectionnez ce dernier.

Reportez-vous à la section "[Connexion d'un périphérique S-Vidéo](#)" à la page 21 pour plus d'informations concernant la connexion du projecteur à un appareil S-Vidéo.

Moins bonne qualité vidéo

La vidéo composite est une vidéo analogique qui fournira, à partir du projecteur, des résultats corrects mais loin d'être optimaux. Parmi les méthodes décrites, c'est donc celle qui correspond à la moindre qualité vidéo.

Reportez-vous à la section "[Connexion d'un périphérique vidéo composite](#)" à la page 21 pour plus d'informations concernant la connexion du projecteur à un appareil vidéo composite.

Connexion du son

Le projecteur est équipé d'un haut-parleur mono intégré, conçu pour offrir une fonction sonore de base, afin d'accompagner les présentations professionnelles uniquement. Ils ne sont pas conçus ni prévus pour la reproduction sonore stéréo, contrairement à d'autres applications telles que le Home Cinéma. Toute entrée audio stéréo (le cas échéant) est mixée dans une sortie audio mono commune, par l'intermédiaire du haut-parleur du projecteur.

Le tableau ci-dessous décrit d'où vient le son quand une source différente est connectée.

Source d'entrée	COMPUTER IN 1	COMPUTER IN 2, VIDEO, S-VIDEO
Le projecteur peut lire le son de...	AUDIO IN 1	AUDIO IN 2

Si vous le souhaitez, vous pouvez utiliser le haut-parleur du projecteur (mono mixte) pendant les présentations ou brancher des haut-parleurs amplifiés sur la prise Audio Out du projecteur. Le signal de la sortie audio est mono mixte. Il se règle via les paramètres Volume et Muet.

Si vous possédez un système audio indépendant, il est recommandé d'y connecter la sortie audio de votre périphérique vidéo composantes, plutôt qu'à la sortie audio mono du projecteur.

Connexion à un appareil HDMI

Utilisez un câble HDMI lors de la connexion entre le projecteur et des appareils HDMI.

Pour connecter le projecteur à un appareil HDMI :

1. Prenez un câble HDMI et connectez une extrémité au port de sortie HDMI de l'appareil vidéo.
 2. Connectez l'autre extrémité du câble au port d'entrée **HDMI** du projecteur.
-  • Dans le cas peu probable où vous connectez le projecteur à un lecteur DVD via l'entrée HDMI du projecteur et l'image projetée affiche les mauvaises couleurs, veuillez changer l'espace couleur en YUV. Voir "[Modification de l'espace couleur](#)" à la page 28 pour plus d'informations.
- Le projecteur n'est étudié que pour les sons mono mixtes, même si une sortie audio/stéréo est branchée. Voir "[Connexion du son](#)" à la page 19 pour plus d'informations.
 - Le port d'entrée HDMI n'est disponible que sur les gammes PJD6223/PJD6253/PJD6553w.

Connexion d'un appareil vidéo composantes

Examinez votre appareil vidéo composantes pour déterminer s'il est équipé d'une série d'interfaces de sortie vidéo composantes inutilisées :

- Si c'est le cas, vous pouvez continuer à suivre cette procédure.
- Dans le cas contraire, il vous faudra trouver une autre méthode pour connecter ce périphérique.

Pour connecter le projecteur à un périphérique vidéo composantes :

1. Munissez-vous d'un câble adaptateur vidéo composantes vers VGA (D-Sub) et connectez l'extrémité dotée de 3 connecteurs de type RCA aux sorties vidéo composantes du périphérique vidéo. Effectuez les branchements en fonction des couleurs ; vert/vert, bleu/bleu, rouge/rouge.
 2. Connectez l'autre extrémité du câble adaptateur vidéo composantes vers VGA (D-Sub) (doté d'un connecteur de type D-Sub) à la prise **COMPUTER IN 1** ou **COMPUTER IN 2** du projecteur.
-  • Le projecteur n'est étudié que pour les sons mono mixtes, même si une sortie audio/stéréo est branchée. Voir "[Connexion du son](#)" à la page 19 pour plus d'informations.
- Si l'image vidéo sélectionnée ne s'affiche pas lors de la mise sous tension du projecteur et que la source vidéo sélectionnée est correcte, vérifiez que le périphérique vidéo est sous tension et fonctionne correctement. Vérifiez également que les câbles de signal sont bien connectés.



Adaptateur VGA-composantes
(ViewSonic réf : CB-00008906)

Connexion d'un périphérique S-Vidéo

Examinez votre périphérique vidéo pour déterminer s'il est équipé d'une sortie S-Vidéo inutilisée :

- Si c'est le cas, vous pouvez continuer à suivre cette procédure.
- Dans le cas contraire, il vous faudra trouver une autre méthode pour connecter ce périphérique.

Pour connecter le projecteur à un périphérique S-Vidéo :

1. Prenez un câble S-Vidéo et connectez une extrémité à la sortie S-Vidéo de l'appareil vidéo.
2. Connectez l'autre extrémité du câble S-Vidéo à la prise **S-VIDEO** du projecteur.



• **Le projecteur n'est étudié que pour les sons mono mixtes, même si une sortie audio/stéréo est branchée. Voir "Connexion du son" à la page 19 pour plus d'informations.**

- **Si l'image vidéo sélectionnée ne s'affiche pas lors de la mise sous tension du projecteur et que la source vidéo sélectionnée est correcte, vérifiez que le périphérique vidéo est sous tension et fonctionne correctement. Vérifiez également que les câbles de signal sont bien connectés.**
- **Si vous avez déjà établi une connexion vidéo composantes entre le projecteur et ce périphérique S-Vidéo à l'aide de connexions vidéo composantes, vous n'avez pas besoin d'établir de connexion S-Vidéo, puisque cela ferait une seconde connexion inutile et de moins bonne qualité. Voir "Connexion d'appareils vidéo composantes" à la page 19 pour plus d'informations.**

Connexion d'un périphérique vidéo composite

Examinez votre périphérique vidéo pour déterminer s'il est équipé d'une série de sorties vidéo composite inutilisées :

- Si c'est le cas, vous pouvez continuer à suivre cette procédure.
- Dans le cas contraire, il vous faudra trouver une autre méthode pour connecter ce périphérique.

Pour connecter le projecteur à un périphérique vidéo composite :

1. Prenez un câble vidéo et connectez une extrémité à la sortie vidéo composite de l'appareil vidéo.
2. Connectez l'autre extrémité du câble Vidéo à la prise **VIDEO** du projecteur.



• **Le projecteur n'est étudié que pour les sons mono mixtes, même si une sortie audio/stéréo est branchée. Voir "Connexion du son" à la page 19 pour plus d'informations.**

- **Si l'image vidéo sélectionnée ne s'affiche pas lors de la mise sous tension du projecteur et que la source vidéo sélectionnée est correcte, vérifiez que le périphérique vidéo est sous tension et fonctionne correctement. Vérifiez également que les câbles de signal sont bien connectés.**
- **Vous devez connecter le projecteur à ce périphérique à l'aide d'une connexion vidéo composite uniquement si aucune entrée vidéo composantes ou S-Vidéo n'est disponible. Voir "Connexion d'appareils vidéo composantes" à la page 19 pour plus d'informations.**

Mise en marche du projecteur

1. Branchez le cordon d'alimentation au projecteur et à une prise murale. Allumez l'interrupteur de la prise murale (le cas échéant). Vérifiez que le **POWER (Voyant de l'alimentation)** du projecteur clignote en bleu une fois l'appareil mis sous tension.
2. Appuyez sur le bouton **POWER** du projecteur ou de la télécommande pour démarrer le projecteur. Le **POWER (Voyant de l'alimentation)** reste bleu quand le projecteur est sous tension.

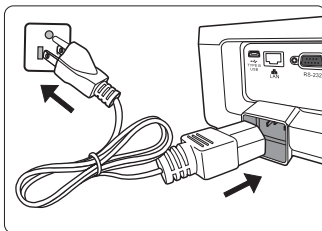

Tournez la molette de mise au point pour améliorer la netteté de l'image, si nécessaire.

- ☞ • **Si le projecteur est encore chaud en raison d'une activité précédente, le ventilateur fonctionnera pendant 90 secondes environ avant que la lampe ne s'allume.**
 - **Pour prolonger la vie de la lampe, lorsque vous allumez le projecteur, attendez au moins 5 minutes avant de l'éteindre.**
3. Si le projecteur est activé pour la première fois, sélectionnez la langue des menus en suivant les instructions à l'écran.
 4. Mettez tous les appareils connectés sous tension.
 5. Le projecteur commence à rechercher des signaux d'entrée. Le signal d'entrée en cours d'analyse apparaît dans le coin supérieur gauche de l'écran. Lorsque le projecteur ne détecte pas de signal valide, le message '**Aucun signal**' continuera à être affiché jusqu'à ce qu'un signal d'entrée soit détecté.
Vous pouvez également appuyer sur le bouton **SOURCE** du projecteur ou de la télécommande pour sélectionner le signal d'entrée à afficher. Voir "[Changement de signal d'entrée](#)" à la page 27 pour plus d'informations.
- ☞ • **Si la fréquence ou la résolution du signal se situe en dehors de limites acceptées par le projecteur, le message 'Hors gamme' s'affiche sur un écran vierge. Sélectionnez un signal d'entrée compatible avec la résolution du projecteur ou sélectionnez une valeur inférieure pour le signal d'entrée. Voir "[Fréquences de fonctionnement](#)" à la page 71 pour plus d'informations.**

Utilisation des menus

Le projecteur offre une fonction d'affichage des menus à l'écran permettant d'effectuer différents réglages et paramètres.

 Les captures du menu OSD ci-dessous sont à titre indicatif uniquement et peuvent différer de l'apparence réelle.

Vous trouverez ci-dessous une vue d'ensemble du menu.

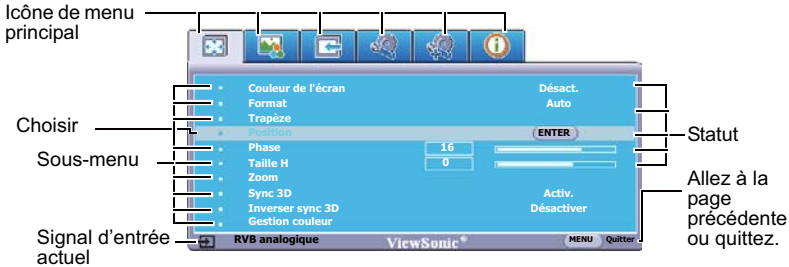

Pour utiliser les menus à l'écran, veuillez d'abord sélectionner votre langue.

- Appuyez le bouton **MENU/EXIT** du projecteur ou **Menu** de la télécommande pour activer le menu à l'écran.
- Appuyez sur \sphericalangle / \sphericalangle pour choisir le menu **Langue** et appuyez sur \sphericalangle / \sphericalangle pour sélectionner une langue préférée.

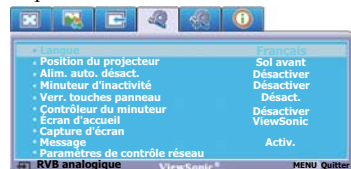

- Utilisez \sphericalangle / \sphericalangle pour choisir le menu **CONFIG. SYSTÈME : de base**.

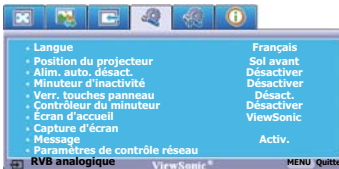

- Appuyez **MENU/EXIT** deux fois* sur le projecteur ou sur **Exit** sur la télécommande pour quitter et enregistrer les réglages.

*Après avoir appuyé une première fois, vous retrouvez le menu principal et le menu à l'écran se reforme lorsque vous appuyez une seconde fois.

	: AFFICHAGE		: CONFIG. SYSTÈME : de base
	: IMAGE		: CONFIG. SYSTÈME : avancée
	: SOURCE		: INFORMATIONS

Utilisation de la fonction de mot de passe

À des fins de sécurité, le projecteur est doté d'une fonction de protection par mot de passe afin d'empêcher toute utilisation non autorisée. Le mot de passe peut être défini via le menu à l'écran. Pour plus d'informations sur l'utilisation du menu à l'écran, reportez-vous à "Utilisation des menus" à la page 23.

☞ Il serait gênant d'activer la fonction de mot de passe et d'oublier ensuite votre mot de passe. Imprimez ce manuel d'utilisation (si nécessaire) et notez-y le mot de passe choisi, puis conservez-le dans un endroit sûr pour utilisation ultérieure.

Définition d'un mot de passe

1. Ouvrez le menu à l'écran et accédez au menu **CONFIG. SYSTÈME : avancée > Param. de sécurité**. Appuyez sur **MODE/ENTER** sur le projecteur ou **Enter** sur la télécommande. La page **Param. de sécurité** est affichée.
2. Choisissez **Verrou alimentation** et sélectionnez **Activ.** en appuyant sur **</>**.
3. Comme illustré ci-contre, les quatre touches fléchées (**<**, **^**, **v**, **>**) représentent respectivement 4 chiffres (1, 2, 3, 4). En fonction du mot de passe que vous souhaitez définir, appuyez sur les touches fléchées pour entrer les six chiffres du mot de passe.
4. Confirmez le nouveau mot de passe en entrant à nouveau le nouveau mot de passe.
Une fois le mot de passe défini, le menu à l'écran revient à la page **Param. de sécurité**.
5. Pour quitter le menu OSD, appuyez le bouton **MENU/EXIT** du projecteur ou **Exit** de la télécommande.



- ☞
- **Une fois le mot de passe défini, vous ne pourrez utiliser le projecteur que si vous entrez le mot de passe correct à chaque démarrage.**
 - **Les chiffres saisis seront affichés à l'écran sous la forme d'astérisques. Notez le mot de passe choisi dans ce manuel d'utilisation de manière à pouvoir le retrouver facilement.**
Mot de passe : _ _ _ _ _
Conservez ce manuel d'utilisation dans un endroit sûr.

Oubli du mot de passe

Si la fonction de mot de passe est activée, vous serez invité à entrer les six chiffres du mot de passe à chaque mise sous tension du projecteur. Si vous entrez un mot de passe incorrect, le message d'erreur illustré à droite est affiché pendant trois secondes, suivi du message '**SAISIE MOT DE PASSE**'. Pour réessayer, entrez un autre mot de passe à six chiffres. Si vous n'aviez pas noté le mot de passe dans ce manuel d'utilisation et que vous ne vous en souvenez plus, vous pouvez suivre la procédure de rappel de mot de passe. Voir "[Procédure de rappel de mot de passe](#)" à la page 25 pour plus d'informations.

Si vous entrez un mot de passe incorrect 5 fois de suite, le projecteur s'éteint automatiquement au bout de quelques secondes.

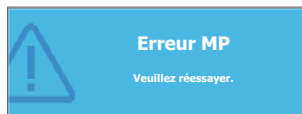

Procédure de rappel de mot de passe

1. Maintenez enfoncé le bouton **AUTO** du projecteur ou **Auto Sync** de la télécommande pendant 3 secondes. Le projecteur affiche un code à l'écran.
2. Notez le numéro et éteignez votre projecteur.
3. Contactez le service d'assistance local pour le déchiffrer. Vous devrez peut-être fournir une preuve d'achat pour garantir que vous êtes autorisé à utiliser le projecteur.



Modification du mot de passe

1. Ouvrez le menu à l'écran et accédez au menu **CONFIG. SYSTÈME : avancée > Param. de sécurité > Modifier MP.**
2. Appuyez sur **MODE/ENTER** sur le projecteur ou **Enter** sur la télécommande. Le message '**SAISIE MOT DE PASSE ACTUEL**' est affiché.
3. Entrez l'ancien mot de passe.
 - S'il est correct, un message '**SAISIR UN NOUVEAU MOT DE PASSE**' est affiché.
 - S'il n'est pas correct, un message d'erreur est affiché pendant trois secondes, suivi du message '**SAISIE MOT DE PASSE ACTUEL**' pour vous permettre de réessayer. Vous pouvez soit appuyer sur **MENU/EXIT** sur le projecteur ou **Exit** sur la télécommande pour annuler la modification, soit essayer un autre mot de passe.
4. Entrez un nouveau mot de passe.
5. Confirmez le nouveau mot de passe en entrant à nouveau le nouveau mot de passe.
6. Vous venez d'attribuer un nouveau mot de passe au projecteur. N'oubliez pas d'entrer ce nouveau mot de passe au prochain démarrage du projecteur.
7. Pour quitter le menu OSD, appuyez le bouton **MENU/EXIT** du projecteur ou **Exit** de la télécommande.

 Les chiffres saisis seront affichés à l'écran sous la forme d'astérisques. Notez le mot de passe choisi dans ce manuel d'utilisation de manière à pouvoir le retrouver facilement.

Mot de passe : _ _ _ _ _

Conservez ce manuel d'utilisation dans un endroit sûr.

Désactivation de la fonction de mot de passe

Pour désactiver la protection par mot de passe, retournez au menu **CONFIG. SYSTÈME : avancée > Param. de sécurité > Verrou alimentation** après l'ouverture du système de menus à l'écran. Sélectionnez **Désact.** en appuyant **</>**. Le message '**SAISIE MOT DE PASSE**' est affiché. Entrez le mot de passe actuel.

- S'il est correct, le menu à l'écran retourne à la page **Param. de sécurité** où figure le mot '**Désact.**' au niveau de **Verrou alimentation**. Vous n'aurez pas besoin d'entrer le mot de passe la prochaine fois que vous mettez le projecteur sous tension.
- S'il n'est pas correct, un message d'erreur est affiché pendant trois secondes, suivi du message '**SAISIE MOT DE PASSE**' pour vous permettre de réessayer. Vous pouvez soit appuyer sur **MENU/EXIT** sur le projecteur ou **Exit** sur la télécommande pour annuler la modification, soit essayer un autre mot de passe.

 Bien que la fonction de mot de passe soit désactivée, vous devez conserver le mot de passe à portée de main au cas où vous auriez besoin de réactiver la fonction de mot de passe.

Changement de signal d'entrée

Vous pouvez connecter le projecteur à plusieurs appareils en même temps. Il ne peut toutefois afficher qu'un plein écran à la fois.

Assurez-vous que la fonction **Recherche auto rapide** du menu **SOURCE** est réglée sur **Activ.** si vous souhaitez que le projecteur recherche automatiquement les signaux.





Vous pouvez également sélectionner le signal souhaité en appuyant une des touches de sélection de la source sur la télécommande ou en vous déplaçant parmi les signaux d'entrée disponibles.

1. Appuyez sur le bouton **SOURCE** du projecteur ou de la télécommande. Une barre de sélection de la source est affichée.
2. Appuyez sur \wedge / \vee jusqu'à la sélection du signal souhaité et appuyez sur **MODE/ENTER** sur le projecteur ou sur **Enter** sur la télécommande.





Une fois le signal détecté, les informations concernant la source sélectionnée sont affichées sur l'écran pendant quelques secondes. Si plusieurs appareils sont connectés au projecteur, répétez les étapes 1-2 pour rechercher un autre signal.

- ☞ • Le niveau de luminosité de l'image projetée change en fonction des différents signaux d'entrée. Les présentations informatiques de données (graphiques), utilisant le plus souvent des images statiques, sont généralement plus lumineuses que la vidéo, qui utilise plutôt des images animées (films).
- Le type de signal d'entrée détermine les options disponibles pour le Mode couleur. Voir "[Sélection d'un mode d'image](#)" à la page 33 pour plus d'informations.
- Veuillez consulter "[Caractéristiques du projecteur](#)" à la page 68 pour la résolution d'affichage native de ce projecteur. Pour les meilleurs résultats d'affichage de l'image, sélectionnez et utilisez un signal d'entrée avec cette résolution. Toute autre résolution sera adaptée par le projecteur en fonction du réglage du format, ce qui peut causer des distorsions de l'image ou une perte de clarté de l'image. Voir "[Sélection du format](#)" à la page 31 pour plus d'informations.

PJD5126/PJD5226/PJD5226w

	D-sub / Comp. 1
	D-sub / Comp. 2
	Vidéo
	S-Vidéo

PJD6223/PJD6253/PJD6353/
PJD6353s/PJD6383/PJD6383s/
PJD6553w/PJD6653w/PJD6653ws
PJD6683w/PJD6683ws

	D-sub / Comp. 1
	D-sub / Comp. 2
	HDMI
	Vidéo
	S-Vidéo

Modification de l'espace couleur

 Cette fonction n'est pas disponible pour les gammes PJD6223/PJD6253/PJD6353/PJD6353s/PJD6383/PJD6383s/PJD6553w/PJD6653w/PJD6653ws/PJD6683w/PJD6683ws.

Dans le cas peu probable où vous connectez le projecteur à un lecteur DVD via l'entrée **HDMI** du projecteur et l'image projetée affiche les mauvaises couleurs, veuillez changer l'espace couleur en **YUV**.

Pour ce faire :

1. Ouvrez le menu à l'écran et accédez au menu **SOURCE**.
2. Appuyez \surd pour choisir **Transfert d'espace colorimétrique** et appuyez \langle / \rangle pour sélectionner un espace couleur approprié.

 Cette fonction n'est disponible que lorsque le port d'entrée HDMI est utilisé.

Ajustement de l'image projetée

Ajustement de l'angle de projection

Le projecteur est pourvu d'un pied de réglage à dégagement rapide et de deux pieds de réglage arrière. Ils permettent de régler la hauteur de l'image et l'angle de projection. Pour régler le projecteur, procédez comme suit :

1. Appuyez sur le bouton à dégagement rapide et soulevez légèrement l'avant du projecteur. Une fois l'image positionnée selon vos besoins, relâchez le bouton à dégagement rapide pour garder le pied dans sa position actuelle.
2. Dévissez les pieds de réglage arrière pour ajuster l'angle horizontal.

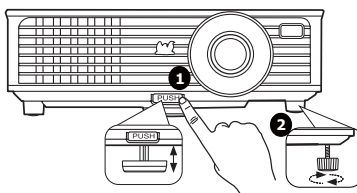

Pour rentrer le pied de réglage, soulevez le projecteur et appuyez sur le bouton à dégagement rapide. Ensuite, reposez lentement le projecteur. Dévissez les pieds de réglage arrière dans la direction inverse.

Si le projecteur ne se trouve pas sur une surface plane ou si l'écran et le projecteur ne sont pas perpendiculaires, l'image projetée présente une distorsion trapézoïdale. Pour corriger cela, voir "[Correction trapézoïdale](#)" à la page 30 pour plus d'informations.

-  **Ne regardez pas directement l'objectif du projecteur lorsque la lampe est allumée. La lumière de la lampe peut provoquer des dommages oculaires.**
- Soyez vigilant lorsque vous appuyez sur le bouton du pied de réglage, car celui-ci est à proximité de la sortie de la ventilation (air chaud).**

Réglage automatique de l'image

Il peut être nécessaire d'optimiser la qualité de l'image. Pour ce faire, appuyez sur **AUTO** sur le projecteur ou **Auto Sync** sur la télécommande. En 3 secondes, la fonction de réglage automatique intelligent intégrée règle les valeurs de fréquence et l'horloge pour optimiser la qualité d'image.

Les informations concernant la source sélectionnée s'affichent dans le coin supérieur gauche de l'écran pendant 3 secondes.

- ☞ Pendant que la fonction **AUTO** procède aux réglages, l'écran reste vierge.
- Cette fonction n'est disponible que lorsqu'un signal **PC (RVB analogique)** est sélectionné.

Réglage fin de la netteté de l'image

1. Réglez la taille de l'image projetée à l'aide de la molette de zoom.
2. Si nécessaire, réglez la netteté de l'image à l'aide de la molette de mise au point.

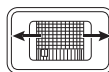
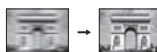
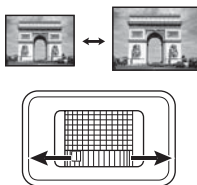

PJD5126/PJD5226/
PJD5226w/PJD6223/
PJD6253/PJD6553w

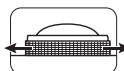
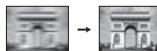

PJD6353/PJD6353s/
PJD6383/PJD6383s/
PJD6653w/PJD6653ws/
PJD6683w/PJD6683ws/

Correction trapézoïdale

La distorsion trapézoïdale correspond au fait qu'une image projetée est sensiblement plus large dans sa partie supérieure ou inférieure. C'est le cas lorsque le projecteur n'est pas perpendiculaire à l'écran.

Pour corriger ce problème, vous devez non seulement ajuster la hauteur du projecteur, mais devrez le faire manuellement en suivant l'une des étapes suivantes.

- Utilisation de la télécommande

Appuyez sur **▼/▲** sur le projecteur ou la télécommande pour afficher la page de correction trapézoïdale. Appuyez sur **▲** pour corriger la distorsion trapézoïdale en haut de l'image. Appuyez sur **▼** pour corriger la distorsion trapézoïdale en bas de l'image.



- Utilisation des menus à l'écran

1. Appuyez sur le bouton **MENU/EXIT** du projecteur ou **Menu** de la télécommande, puis appuyez sur **</>** jusqu'à la sélection du menu **AFFICHAGE**.
2. Appuyez sur **∨** pour choisir **Trapèze** et appuyez sur **MODE/ENTER** sur le projecteur ou **Enter** sur la télécommande. La page de correction du **Trapèze** est affichée.
3. Appuyez sur **▲** pour corriger la distorsion trapézoïdale en haut de l'image ou appuyez sur **▼** pour corriger la distorsion trapézoïdale en bas de l'image.

Agrandir et rechercher des détails

Si vous souhaitez afficher plus de détails concernant l'image projetée, agrandissez-la. Utilisez les touches de direction pour vous déplacer dans l'image.

- Utilisation de la télécommande

1. Appuyez sur **Magnify** sur la télécommande pour afficher la barre de Zoom.
2. Appuyez plusieurs fois sur **∧** pour agrandir l'image à une taille souhaitée.
3. Pour vous déplacer dans l'image, appuyez sur **MODE/ENTER** sur le projecteur ou **Enter** sur la télécommande pour passer en mode de défilement et appuyez sur les touches de direction (**<**, **∧**, **∨**, **>**) pour vous déplacer dans l'image.
4. Pour réduire la taille de l'image, appuyez sur **MODE/ENTER** sur le projecteur ou **Enter** sur la télécommande pour retourner à la fonction de zoom avant/arrière, et appuyez sur **AUTO/Auto Sync** pour rétablir l'image à sa taille initiale. Vous pouvez également appuyer plusieurs fois sur **∨** jusqu'à rétablir sa taille initiale.

- Utilisation des menus à l'écran

1. Appuyez sur le bouton **MENU/EXIT** du projecteur ou **Menu** de la télécommande, puis appuyez sur **</>** jusqu'à la sélection du menu **AFFICHAGE**.
2. Appuyez sur **∨** pour choisir **Zoom** et appuyez sur **MODE/ENTER** sur le projecteur ou **Enter** sur la télécommande. La barre de Zoom est affichée.
3. Répétez les étapes 2-4 dans la section Utilisation de la télécommande ci-dessus.

 Il n'est possible de se déplacer dans l'image qu'après qu'elle soit agrandie. Vous pouvez encore agrandir l'image lors de la recherche de détails.

Sélection du format

Le format correspond au rapport entre la largeur de l'image et sa hauteur. Le format de la plupart des téléviseurs analogiques et ordinateurs est de 4:3 et le format des téléviseurs numériques et des DVD est généralement de 16:9.

Le traitement numérique du signal permet aux périphériques d'affichage numérique tels que ce projecteur d'agrandir l'image et de la mettre à l'échelle de manière dynamique, en lui donnant un format différent de celui du signal d'entrée.

Pour modifier le format de l'image projetée (quel que soit l'aspect de la source) :

- Utilisation de la télécommande
 1. Appuyez **Aspect** pour afficher le paramètre actuel.
 2. Appuyez plusieurs fois sur **Aspect** pour sélectionner le format adapté au format du signal vidéo et à vos besoins d'affichage.
- Utilisation des menus à l'écran
 1. Appuyez sur le bouton **MENU/EXIT** du projecteur ou **Menu** de la télécommande, puis appuyez sur **</>** jusqu'à la sélection du menu **AFFICHAGE**.
 2. Appuyez sur **∨** pour choisir **Format**.
 3. Appuyez plusieurs fois sur **</>** pour sélectionner le format adapté au format du signal vidéo et à vos besoins d'affichage.

À propos du format

 Dans les illustrations ci-dessous, les parties noires correspondent aux zones inactives et les parties blanches aux zones actives. Les menus à l'écran peuvent être affichés sur ces zones noires non utilisées.

1. **Auto** : Met une image à l'échelle proportionnellement pour qu'elle soit adaptée à la résolution native dans sa largeur horizontale. Cette option est recommandée pour les images qui ne sont pas en 4:3 ou 16:9 et si vous souhaitez tirer parti au maximum de l'écran sans modifier le rapport hauteur/largeur de l'image.

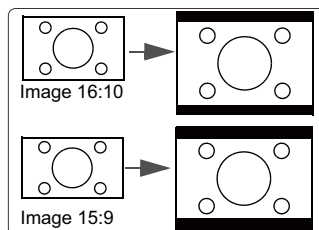

2. **4:3** : Met une image à l'échelle afin qu'elle s'affiche au centre de l'écran en respectant un format de 4:3. Cette option est recommandée pour les images 4:3, telles que les images des écrans d'ordinateur, des téléviseurs à définition standard et des DVD avec un rapport 4:3, ce qui permet de conserver le rapport lors de l'affichage.

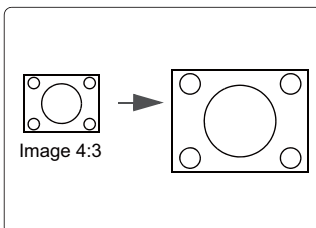

3. **16:9** : Met une image à l'échelle afin qu'elle s'affiche au centre de l'écran en respectant un format de 16:9. Cette option est recommandée pour les images auxquelles le rapport hauteur/largeur 16:9 est déjà appliqué, telles que les images des téléviseurs haute définition, ce qui permet de conserver le rapport lors de l'affichage.

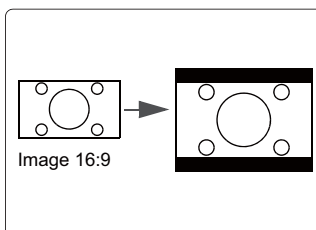

4. **16:10 (PJD5226w/PJD6553w/PJD6653w/PJD6653ws/PJD6683w/PJD6683ws seulement)** : Met une image à l'échelle afin qu'elle s'affiche au centre de l'écran en respectant un format de 16:10. Cette option est recommandée pour les images auxquelles le format 16:10 est déjà appliqué, ce qui permet de conserver le format lors de l'affichage.

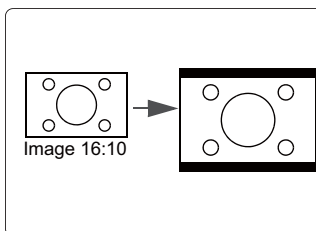

Optimisation de l'image

Sélection d'un mode d'image

Le projecteur comporte plusieurs modes d'image prédéfinis pour vous permettre de choisir le mode le mieux adapté à votre environnement d'exploitation et au type d'image du signal d'entrée.

Pour sélectionner le mode souhaité, suivez l'une des procédures suivantes.

- Appuyez plusieurs fois sur **MODE/ENTER** le projecteur ou **Color Mode** sur la télécommande jusqu'à sélectionner le mode souhaité.
- Allez au menu **IMAGE > Mode couleur** et appuyez sur **</>** pour sélectionner un mode désiré.

Modes d'image pour différents types de signaux

Vous avez le choix entre plusieurs modes d'image en fonction du type de signal.

Signaux d'entrée PC : D-sub / Comp. 1/2 (RVB analogique)

1. **Mode Luminosité max.** : Optimise la luminosité de l'image projetée. Ce mode est adapté aux environnements où une grande luminosité est requise, comme les pièces bien éclairées.
2. **Mode PC** : Conçu pour les présentations dans un environnement en lumière du jour afin de s'adapter aux couleurs des ordinateurs de bureau et portables.
3. **Mode ViewMatch** : Bascule entre la performance de luminosité élevée ou la performance de couleur précise.
4. **Mode Film** : Ce mode est adapté pour les films et clips vidéo hauts en couleur issus d'appareils photos ou de vidéos numériques par l'intermédiaire de l'entrée du PC, pour un meilleur affichage dans les environnements obscurs (peu éclairés).
5. **Mode PC dynamique** : Conçu pour les présentations dans un environnement en lumière du jour afin de s'adapter aux couleurs des ordinateurs de bureau et portables. En outre, le projecteur optimisera la qualité d'image en utilisant la fonction PC dynamique en accord avec le contenu projeté.

 **Il faut du temps pour initier cette fonction. Assurez-vous que le projecteur est allumé depuis plus de 4 minutes.**

Si le projecteur est repris en utilisant la fonction Redémarrage Smart, cette fonction peut être exécutée immédiatement.

6. **Mode Film dynamique** : Ce mode est adapté pour les films et clips vidéo hauts en couleur issus d'appareils photos ou de vidéos numériques par l'intermédiaire de l'entrée du PC, pour un meilleur affichage dans les environnements obscurs (peu éclairés). En outre, le projecteur optimisera la qualité d'image en utilisant la fonction Film dynamique en accord avec le contenu projeté.

 **Il faut du temps pour initier cette fonction. Assurez-vous que le projecteur est allumé depuis plus de 4 minutes.**

Si le projecteur est repris en utilisant la fonction Redémarrage Smart, cette fonction peut être exécutée immédiatement.

7. **Mode Util. 1/Mode Util. 2** : Rappelle les paramètres personnalisés en fonction des modes d'image actuellement disponibles. Voir "[Configuration du Mode Util. 1/Mode Util. 2](#)" à la page 34 pour plus d'informations.

Signaux d'entrée vidéo : S-Vidéo, Vidéo, D-sub / Comp. 1/2 (YPbPr) / HDMI

1. **Mode Luminosité max.** : Optimisé pour un affichage en plein jour, avec une luminosité ambiante de niveau salle de séjour.
2. **Mode Jeux** : Adapté à tous types de médias de divertissement, y compris les jeux et les films.
3. **Mode ViewMatch** : Bascule entre la performance de luminosité élevée ou la performance de couleur précise.
4. **Mode Film** : Ce mode est recommandé pour la projection de films sombres ou de films DVD dans un environnement de home cinéma ou de salon obscur (peu éclairé).
5. **Mode Film dynamique** : Ce mode est recommandé pour la projection de films sombres ou de films DVD dans un environnement de home cinéma ou de salon obscur (peu éclairé). En outre, le projecteur optimisera la qualité d'image en utilisant la fonction Film dynamique en accord avec le contenu projeté.

 Il faut du temps pour initier cette fonction. Assurez-vous que le projecteur est allumé depuis plus de 4 minutes.

Si le projecteur est repris en utilisant la fonction Redémarré Smart, cette fonction peut être exécutée immédiatement.

6. **Mode Util. 1/Mode Util. 2** : Rappelle les paramètres personnalisés en fonction des modes d'image actuellement disponibles. Voir "[Configuration du Mode Util. 1/Mode Util. 2](#)" à la page 34 pour plus d'informations.

Configuration du Mode Util. 1/Mode Util. 2

Vous avez le choix entre deux modes définissables par l'utilisateur si les modes d'image disponibles actuellement ne sont pas adaptés à vos besoins. Vous pouvez utiliser l'un des modes d'image (mis à part **Mode Util. 1/Mode Util. 2**) comme point de départ et personnaliser les paramètres.

1. Appuyez sur **MENU/EXIT** sur le projecteur ou **Menu** sur la télécommande pour ouvrir le menu à l'écran.
2. Allez au menu **IMAGE > Mode couleur**.
3. Appuyez sur **</>** pour sélectionner **Mode Util. 1** ou **Mode Util. 2**.
4. Appuyez sur **✓** pour choisir **Mode référence**.

 Cette fonction n'est disponible que lorsque le **Mode Util. 1** ou **Mode Util. 2** est sélectionné dans le sous menu **Mode couleur**.

5. Appuyez sur **</>** pour sélectionner le mode d'image le plus adapté à vos besoins.
6. Appuyez sur **✓** pour sélectionner une option du menu à modifier et ajustez la valeur au moyen de **</>**. Voir [Réglage précis de la qualité de l'image dans les modes utilisateur](#) ci-dessous pour plus d'informations.
7. Une fois tous les réglages terminés, choisissez **Enregistrer param.** et appuyez sur **MODE/ENTER** sur le projecteur ou sur **Enter** sur la télécommande pour stocker les réglages.
8. Le message de confirmation '**Param. enregistrés**' est affiché.

Utiliser Couleur de l'écran

Lorsque vous projetez sur une surface colorées, telle qu'un mur peint qui peut ne pas être blanc, la fonction **Couleur de l'écran** peut aider à corriger les couleurs de l'image projetée pour éviter des différences de couleurs possibles entre l'image source et l'image projetée.

Pour utiliser cette fonction, accédez au menu **AFFICHAGE** > **Couleur de l'écran** et appuyez sur </> pour sélectionner une couleur la plus proche de la surface de projection. Vous pouvez choisir parmi plusieurs couleurs précalibrées : **Tableau blanc**, **Tableau vert** et **Tableau noir**.

 Cette fonction n'est disponible que lorsqu'un signal d'entrée de type PC est sélectionné.

Réglage précis de la qualité de l'image dans les modes utilisateur

En fonction du type de signal sélectionné, des fonctions définissables par l'utilisateur sont disponibles lorsque le **Mode Util. 1** ou **Mode Util. 2** est sélectionné. Vous pouvez ajuster ces fonctions selon vos besoins.

Ajustement de Luminosité

Sélectionnez le menu **IMAGE** > **Luminosité** et appuyez sur </>.

Plus la valeur est élevée, plus l'image est lumineuse. Inversement, plus elle est faible, plus l'image est sombre. Réglez cette option pour que les zones noires de l'image restent noires et que les détails présents dans les zones sombres restent visibles.



Ajustement de Contraste

Sélectionnez le menu **IMAGE** > **Contraste** et appuyez sur </>.

Plus la valeur est élevée, plus l'image est contrastée. Utilisez le contraste pour configurer le niveau de blanc après avoir ajusté le paramètre **Luminosité**, afin d'adapter l'image au type de support que vous souhaitez afficher et à votre environnement.



Ajustement de Couleur

Sélectionnez le menu **IMAGE** > **Couleur** et appuyez sur </>.

Une valeur inférieure donne des couleurs moins saturées. Si le réglage est trop élevé, les couleurs de l'image seront trop vives, ce qui donnera un aspect irréaliste à l'image.

Ajustement de Teinte

Sélectionnez le menu **IMAGE** > **Teinte** et appuyez sur </>.

Plus la valeur est élevée, plus l'image tire vers le rouge. Plus la valeur est faible, plus l'image tire vers le vert.

Ajustement de Netteté

Sélectionnez le menu **IMAGE** > **Netteté** et appuyez sur </>.

Plus la valeur est élevée, plus l'image est nette. Plus la valeur est faible, plus l'image est floue.

Ajustement de Brilliant Color

Sélectionnez le menu **IMAGE > Brilliant Color** et appuyez sur **</>**.

Cette fonction utilise un nouvel algorithme de traitement des couleurs et des améliorations au niveau du système pour permettre une luminosité plus élevée tout en offrant des couleurs plus vraies et plus éclatantes dans l'image projetée. Elle permet une augmentation de luminosité de plus 50% dans les images en demi teintes qui sont communes dans les scènes vidéo et naturelles, pour que le projecteur reproduise les images en couleurs réalistes et vraies. Si vous préférez des images avec cette qualité, sélectionnez **Activ**. Si vous n'en avez pas besoin, sélectionnez **Désact**.

Quand **Désact**. est sélectionné, la fonction **Température des couleurs** n'est pas disponible.

Sélectionnez une Température des couleurs

Sélectionnez le menu **IMAGE > Température des couleurs** et appuyez sur **</>**.

Les options disponibles pour les paramètres de température de couleurs* varient selon le type de signal sélectionné.

1. **T1** : Avec la température de couleurs la plus élevée, T1 donne à l'image une teinte plus bleutée que les autres réglages.
2. **T2** : Le blanc des images tire vers le bleu.
3. **T3** : Préserve la couleur normale des blancs.
4. **T4** : Le blanc des images tire vers le rouge.

*À propos des températures des couleurs :

Beaucoup de teintes sont considérées comme des blancs pour une multitude de raisons. La température des couleurs est un moyen courant de représenter la couleur blanche. Une couleur blanche avec une faible température des couleurs semble tirer vers le rouge. Par contre, une couleur blanche dont la température des couleurs est élevée tire davantage vers le bleu.

Gestion couleur

La gestion des couleurs ne devrait être considérée que dans les installations permanentes avec des niveaux d'éclairage contrôlés, telles que les salles de conseil, les amphithéâtres ou les salles de cinéma à la maison. La gestion des couleurs fournit un ajustement précis des couleurs pour permettre une meilleure reproduction des couleurs, si nécessaire.

Si vous achetez un disque de test contenant différents modèles de test des couleurs, il peut être utilisé pour contrôler la présentation des couleurs sur les moniteurs, les téléviseurs, les projecteurs, etc. Vous pouvez projeter une des images du disque sur l'écran et accéder au menu **Gestion couleur** pour effectuer les ajustements.

Pour ajuster les paramètres :

1. Allez au menu **AFFICHAGE** et choisissez **Gestion couleur**.
2. Appuyez sur **MODE/ENTER** sur le projecteur ou **Enter** sur la télécommande et la page **Gestion couleur** est affichée.
3. Choisissez **Couleur primaire** et appuyez sur **</>** pour sélectionner une couleur parmi Rouge, Jaune, Vert, Cyan, Bleu ou Magenta.

- Appuyez \surd pour choisir **Nuance** et appuyez sur \langle / \rangle pour sélectionner sa plage. Une augmentation des valeurs donnera des couleurs composées d'une plus grande proportion des deux couleurs adjacentes.

Veuillez vous reporter à l'illustration à droite pour connaître l'interrelation des couleurs.

Par exemple, si vous sélectionnez Rouge et réglez sa valeur sur 0, seul le rouge pur de l'image projetée sera sélectionné.

L'augmentation des valeurs inclura le rouge proche du jaune et le rouge proche du magenta.

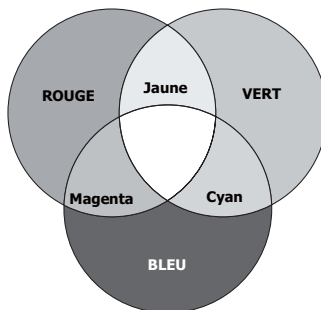

- Appuyez sur \surd pour choisir **Saturation** et ajustez ses valeurs selon vos préférences en appuyant sur \langle / \rangle . Chaque ajustement apporté se reflétera immédiatement dans l'image.

Par exemple, si vous sélectionnez Rouge et réglez sa valeur sur 0, seule la saturation du rouge pur sera affectée.

 **Saturation est la quantité de cette couleur dans une image vidéo. Une valeur inférieure donne des couleurs moins saturées ; une valeur de « 0 » supprime cette couleur complètement de l'image. Si la saturation est trop élevée, cette couleur sera trop vive et irréaliste.**

- Appuyez \surd pour choisir **Gain** et ajustez ses valeurs selon vos préférences en appuyant sur \langle / \rangle . Le niveau de contraste de la couleur primaire sélectionnée sera affecté. Chaque ajustement apporté se reflétera immédiatement dans l'image.
- Répétez les étapes 3 à 6 pour les autres ajustements des couleurs.
- Assurez-vous d'avoir effectué tous les ajustements souhaités.
- Appuyez sur **MENU/EXIT** sur le projecteur ou **Exit** sur la télécommande pour quitter et enregistrer les paramètres.

Réglage du minuteur de présentation

Le minuteur de présentation permet d'indiquer à l'écran la durée d'une présentation afin de vous permettre de mieux gérer votre temps. Suivez les étapes ci-dessous pour utiliser cette fonction :

- Appuyez sur **Timer** sur la télécommande pour accéder au menu **Minuteur de présentation** ou allez au menu **CONFIG. SYSTÈME : avancée > Minuteur de présentation** et appuyez sur **MODE/ENTER** pour afficher la page **Minuteur de présentation**.
- Choisissez **Intervalle du minuteur** et décidez l'intervalle du minuteur en appuyant sur \langle / \rangle . Le délai peut être compris entre 1 et 5 minutes par paliers de 1 minute par paliers de 5 minutes et entre 5 et 240 minutes par paliers de 5 minutes par paliers de 5 minutes.

 **Si le minuteur est déjà activé, il redémarrera à chaque fois que vous redéfinissez Intervalle du minuteur.**

3. Appuyez sur \surd pour choisir **Affichage du compte** et choisissez si vous souhaitez afficher le minuteur à l'écran en appuyant \langle / \rangle .

Sélection	Description
Toujours	Affiche le minuteur à l'écran pendant toute la durée de la présentation.
1 min/2 min/3 min	Affiche le minuteur à l'écran durant la dernière ou les 1/2/3 dernières minute(s).
Jamais	Masque le minuteur pendant toute la durée de la présentation.

4. Appuyez sur \surd pour choisir **Position du minuteur** et définissez la position du minuteur en appuyant sur \langle / \rangle .

Coin sup. Gauche \rightarrow Coin inf. gauche \rightarrow Coin sup. Droit \rightarrow Coin inf. Droit

5. Appuyez sur \surd pour choisir **Mode de calcul du minuteur** et définissez le mode de calcul du minuteur en appuyant sur \langle / \rangle .

Sélection	Description
Vers l'avant	Avance en augmentant de 0 à l'heure prédéfinie.
Vers l'arrière	Décroit en comptant à rebours de l'heure prédéfinie à 0.

6. Appuyez sur \surd pour choisir **Fonction de rappel sonore** et décidez si vous souhaitez activer la fonction de rappel sonore en appuyant sur \langle / \rangle . Si vous sélectionnez **Activ.**, un double bip sera entendu aux 30 dernières secondes vers l'arrière ou l'avant, et un triple bip sera émis lorsque le minuteur expire.
7. Pour activer le minuteur de présentation, appuyez sur \surd et appuyez sur \langle / \rangle pour choisir **Début du compte** et appuyez sur **MODE/ENTER**.
8. Un message de confirmation s'affiche. Choisissez **Oui** et appuyez sur **MODE/ENTER** sur le projecteur ou sur la télécommande pour confirmer. Le message « **Le minuteur est activé** » s'affichera à l'écran. Le compte débute quand le minuteur est activé.

Pour annuler le minuteur, procédez comme suit :

- Allez au menu **CONFIG. SYSTÈME : avancée > Minuteur de présentation** et choisissez **Désact.** Appuyez sur **MODE/ENTER**. Un message de confirmation s'affiche.
- Choisissez **Oui** et appuyez sur **MODE/ENTER** pour confirmer. Le message « **Le minuteur est désactivé** » s'affichera à l'écran.

Masquage de l'image

Pour attirer l'attention du public sur le présentateur, vous pouvez utiliser < sur le projecteur ou **Blank** sur la télécommande pour masquer l'image à l'écran. Pour restaurer l'image, appuyez sur n'importe quelle touche du projecteur ou de la télécommande. Lorsque l'image est masquée, le message '**BLANK**' s'affiche dans le coin inférieur droit de l'écran.

Vous pouvez définir un délai dans le menu **CONFIG. SYSTÈME : de base > Minuteur d'inactivité** pour permettre au projecteur de renvoyer l'image automatiquement après une période pendant laquelle aucune action n'est effectuée sur l'écran vide.

 **Notez qu'une fois que vous avez appuyé sur Blank, le projecteur passe automatiquement en mode Économique.**

ATTENTION

Évitez de placer des objets devant la lentille de projection lorsque le projecteur est en cours d'utilisation car ils risqueraient de se déformer en raison de la chaleur ou de provoquer un incendie.

Touches de contrôle du verrouillage



Avec le verrouillage des touches du projecteur, vous pouvez éviter que les paramètres de votre projecteur soient modifiés accidentellement (par des enfants, par exemple). Lorsque **Verr. touches panneau** est activé, aucune touche du projecteur ne fonctionnera à l'exception de  **POWER**.

1. Appuyez sur > sur le projecteur ou **Lock**  sur la télécommande ou allez au menu **CONFIG. SYSTÈME : de base > Verr. touches panneau**, et sélectionnez **Activ.** en appuyant sur </> sur le projecteur ou la télécommande.
2. Un message de confirmation est affiché. Sélectionnez **Oui** pour confirmer.

Pour déverrouiller les touches du panneau, maintenez > enfoncé sur le projecteur ou **Lock**  sur la télécommande pendant 3 secondes.

Vous pouvez également utiliser la télécommande pour accéder au menu **CONFIG.**

SYSTÈME : de base > Verr. touches panneau et appuyer sur </> pour sélectionner **Désact.**

-  • Lorsque le verrouillage des touches du panneau est activé, les touches de la télécommande sont toujours fonctionnelles.
- Si vous appuyez  **POWER** pour éteindre le projecteur sans désactiver le verrouillage des touches du panneau, celui-ci sera toujours activé lors de la prochaine mise sous tension du projecteur.

Arrêt sur image

Appuyez **Freeze** sur la télécommande pour figer l'image. Le mot '**FREEZE**' sera affiché dans le coin supérieur gauche de l'écran. Pour annuler la fonction, appuyez sur n'importe quelle touche du projecteur ou de la télécommande.

Même si l'image est figée à l'écran, la lecture des images se poursuit sur le magnétoscope ou autre appareil. Si les appareils connectés ont une sortie audio active, vous entendez toujours le son même lorsque l'image est figée.

Fonctionnement en altitude

Il est recommandé d'utiliser le **Mode Haute altitude** lorsque votre environnement est entre 1500 m et 3000 m au-dessus du niveau de la mer, et à une température entre 0°C et 35°C.

ATTENTION

N'utilisez pas le Mode Haute altitude si votre altitude est entre 0 m et 1500 m et la température est entre 0°C et 35°C. Le projecteur sera trop refroidi si vous activez ce mode dans cette condition.

Pour activer le **Mode Haute altitude** :

1. Appuyez sur le bouton **MENU/EXIT** du projecteur ou **Menu** de la télécommande, puis appuyez sur **</>** jusqu'à la sélection du menu **CONFIG. SYSTÈME : avancée**.
2. Appuyez **✓** pour choisir **Mode Haute altitude** et appuyez **</>** pour sélectionner **Activ**. Un message de confirmation est affiché.
3. Sélectionnez **Oui** et appuyez sur **MODE/ENTER** sur le projecteur ou **Enter** sur la télécommande.

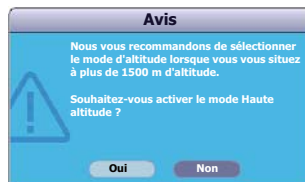

Si vous sélectionnez le « **Mode Haute altitude** », le niveau de bruit de fonctionnement peut être plus élevé en raison de la vitesse de ventilation nécessaire pour améliorer le système de refroidissement et les performances du projecteur.

Si vous utilisez votre projecteur dans des conditions extrêmes autres que celles mentionnées ci-dessus, il est possible que celui-ci s'éteigne automatiquement afin d'éviter une surchauffe. Dans ce cas, vous pouvez résoudre le problème en sélectionnant le **Mode Haute altitude**. Cependant, il n'est pas garanti que le projecteur fonctionne correctement dans tous les environnements difficiles ou extrêmes.

Création de votre propre écran de démarrage

 Cette fonction n'est pas disponible pour les gammes PJD6223/PJD6253/PJD6353/PJD6353s/PJD6383/PJD6383s/PJD6553w/PJD6653w/PJD6653ws/PJD6683w/PJD6683ws.

En plus de sélectionner l'écran de démarrage prédéfini du projecteur parmi les options logo ViewSonic ou écran noir ou bleu, vous pouvez créer votre propre écran de démarrage à partir d'une image projetée depuis votre ordinateur ou source vidéo.

Pour créer votre propre écran de démarrage, projetez l'image que vous souhaitez utiliser comme écran de démarrage à partir d'un ordinateur ou d'une source vidéo. Les autres étapes sont les suivantes.

1. Appuyez sur le bouton **MENU/EXIT** du projecteur ou **Menu** de la télécommande, puis appuyez sur **</>** jusqu'à la sélection du menu **CONFIG. SYSTÈME : de base**.
2. Appuyez sur **∨** pour choisir **Capture d'écran** et appuyez sur **MODE/ENTER** sur le projecteur ou **Enter** sur la télécommande.
3. Un message de confirmation est affiché. Appuyez sur **MODE/ENTER** sur le projecteur ou **Enter** sur la télécommande.
4. Le message '**Capture d'écran...**' est affiché tandis que le projecteur traite l'image. Patientez.
5. En cas de réussite, le message '**Capture réussie**' s'affiche à l'écran. L'image capturée est enregistrée en tant que **Capture d'écran** et l'image capturée sera affichée comme écran de démarrage si vous redémarrez le projecteur.

Dans le cas peu probable que la capture échoue, changez votre image cible. Lorsque la résolution du signal d'entrée est plus élevée que la résolution d'affichage native du projecteur (voir "[Caractéristiques du projecteur](#)" à la page 68 pour des détails), l'action de capture peut échouer. Lorsque cela se produit, veuillez choisir la résolution du signal d'entrée sous la résolution native et essayez à nouveau.

Contrôler le projecteur dans un environnement réseau

☞ Cette fonction n'est pas disponible pour les gammes PJD6223/PJD6253/PJD6353/PJD6353s/PJD6383/PJD6383s/PJD6553w/PJD6653w/PJD6653ws/PJD6683w/PJD6683ws.

Le projecteur prend en charge le logiciel Crestron®. Avec les réglages corrects pour le menu **Paramètres de contrôle réseau**, vous pouvez gérer le projecteur depuis un ordinateur avec un navigateur Web quand l'ordinateur et le projecteur sont correctement connectés au même réseau local.

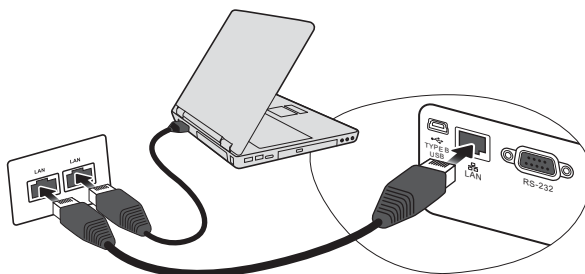

(Un exemple de connexion)

Configurer les Paramètres de contrôle réseau

Si vous êtes dans un environnement DHCP :

1. Prenez un câble RJ45 et connectez une extrémité à la prise d'entrée réseau RJ45 du projecteur et l'autre extrémité au port RJ45.
2. Appuyez sur le bouton **MENU/EXIT** du projecteur ou **Menu** de la télécommande, puis appuyez sur **</>** jusqu'à la sélection du menu **CONFIG. SYSTÈME : de base**.
3. Appuyez sur **∨** pour choisir **Paramètres de contrôle réseau** et appuyez sur **MODE/ENTER** sur le projecteur ou **Enter** sur la télécommande. La page **Paramètres de contrôle réseau** est affichée.
4. Appuyez **∨** pour choisir **DHCP** et appuyez **</>** pour sélectionner **Activ.**
5. Appuyez sur **∨** pour choisir **Appliquer** et appuyez sur **MODE/ENTER** sur le projecteur ou **Enter** sur la télécommande.
6. Veuillez attendre environ 15 à 20 secondes, puis accédez à la page **Paramètres de contrôle réseau** à nouveau. Les réglages **Adresse IP du projecteur**, **Masque de sous-réseau**, **Passerelle par défaut**, et **Serveur DNS** s'afficheront. Notez l'adresse IP affichée à la ligne **Adresse IP du projecteur**.

- ☞
- Si l'**Adresse IP du projecteur** n'apparaît toujours pas, contactez votre administrateur réseau.
 - Si les câbles RJ45 ne sont pas correctement connectés, les réglages **Adresse IP du projecteur**, **Masque de sous-réseau**, **Passerelle par défaut** et **Serveur DNS** afficheront **0.0.0.0**. Assurez-vous que les câbles sont correctement connectés et effectuez les procédures ci-dessous à nouveau.
 - Si vous n'avez pas besoin de connecter au projecteur en mode veille, réglez **Économie Énergie** sur **Désact.**

Si vous êtes dans un environnement non-DHCP :

1. Répétez les étapes 1-3 ci-dessus.
2. Appuyez \checkmark pour choisir **DHCP** et appuyez \langle / \rangle pour sélectionner **Désact.**
3. Contactez votre administrateur informatique pour des informations sur les paramètres **Adresse IP du projecteur, Masque de sous-réseau, Passerelle par défaut, et Serveur DNS.**
4. Appuyez \checkmark pour sélectionner l'élément que vous souhaitez modifier et appuyez **MODE/ENTER** sur le projecteur ou **Enter** sur la télécommande.
5. Appuyez sur \langle / \rangle pour déplacer le curseur puis appuyez sur \langle / \rangle pour entrer la valeur.
6. Pour enregistrer les réglages, appuyez sur **Enter** sur le projecteur ou **MODE/ENTER** sur la télécommande. Si vous ne voulez pas enregistrer les réglages, appuyez **MENU/EXIT** le projecteur ou **Menu** sur la télécommande.
7. Appuyez sur \checkmark pour choisir **Appliquer** et appuyez sur **MODE/ENTER** sur le projecteur ou **Enter** sur la télécommande.

- ☞ • Si les câbles RJ45 ne sont pas correctement connectés, les réglages Adresse IP du projecteur, Masque de sous-réseau, Passerelle par défaut et Serveur DNS afficheront 0.0.0.0. Assurez-vous que les câbles sont correctement connectés et effectuez les procédures ci-dessous à nouveau.
- Si vous souhaitez connecter au projecteur en mode veille, assurez-vous d'avoir sélectionné RJ45 et obtenu l'Adresse IP du projecteur, Masque de sous-réseau, Passerelle par défaut, et les informations de Serveur DNS quand le projecteur est sous tension.

Contrôler le projecteur via un navigateur Web

Lorsque vous avez l'adresse IP pour le projecteur et le projecteur est allumé ou en mode veille, vous pouvez utiliser n'importe quel ordinateur qui est sur le même réseau local pour contrôler le projecteur.

- ☞ • Si vous utilisez Microsoft Internet Explorer, assurez-vous que c'est la version 7.0 ou supérieure.
 - Les captures d'écran dans ce manuel sont à titre indicatif uniquement et peuvent différer de l'apparence réelle.
1. Entrez l'adresse du projecteur dans la barre d'adresse de votre navigateur et appuyez sur Entrée.

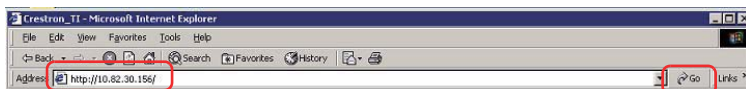

2. La page principale du Contrôle réseau apparaît.

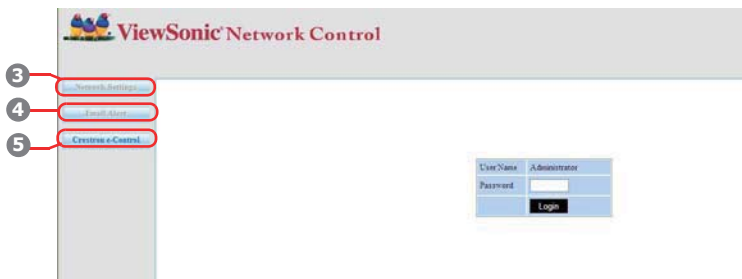

- ☞ Accéder à la page Network Settings (Paramètres réseau) ou Email Alert (E-mail d'alerte) nécessite le mot de passe administrateur. Le mot de passe par défaut est « 0000 ».

3. Cette page vous permet d'apporter des ajustements aux paramètres AMX et SNMP. Dans la rangée découverte d'appareil AMX, quand ON (ACTIV.) est sélectionné, le projecteur peut être détecté par les contrôleurs d'AMX connectés au même réseau. Pour les détails sur AMX Device Discovery (Découverte d'appareil AMX), visitez le site Web AMX sur <http://www.amx.com/>.

The screenshot shows the 'ViewSonic Network Control' interface. On the left sidebar, 'Network Settings' is highlighted with a red circle. The main content area is titled 'Network' and contains the following sections:

- Network:** Radio buttons for DHCP and Manual. Below are input fields for IP Address (10.02.30.48), Subnet Mask (255.255.255.0), Gateway (10.02.30.254), and DNS Server (10.02.15.15).
- Password:** Fields for Administrator, New Password, and Confirm Password, with a Submit button.
- SNMP:** Radio buttons for Enable and Disable. Below are input fields for SysLocation, SysName, and SysContact, with a Submit button.
- AMX device discover:** Radio buttons for ON and OFF, with a Submit button.

4. Si votre projecteur est connecté à un réseau qui prend en charge le protocole SMTP, vous pouvez le configurer pour qu'il vous alerte par e-mail sur les événements importants.

The screenshot shows the 'ViewSonic Network Control' interface. On the left sidebar, 'Email Alert' is highlighted with a red circle. The main content area is titled 'Alert Setting' and contains the following sections:

- Email Setting:** Input fields for To, Cc, Subject, and From.
- SMTP Setting:** Input fields for Server, User Name, and Password.
- Alert Condition:** Checkboxes for Fan Error, Lamp Error, Over Temperature, and Lamp Time Alert.

Buttons for 'Submit' and 'Issue Test Mail' are located at the bottom right.

5. La page Crestron (e-Control) affiche l'interface utilisateur Crestron e-Control. Voir "À propos de Crestron e-Control®" à la page 46 pour plus d'informations. Veuillez prêter attention à la limite de la longueur de saisie (y compris espaces et autres touches de ponctuation) dans la liste ci-dessous :

Élément de catégorie		Longueur de saisie	Nombre maximal de caractères
Network Settings (Paramètres réseau)	Network (Réseau)	DHCP/Manual (DHCP/Manuel)	(N/D)
		IP Address (Adresse IP)	XXX.XXX.XXX.XXX
		Subnet Mask (Masque de sous-réseau)	XXX.XXX.XXX.XXX
		Gateway (Passerelle)	XXX.XXX.XXX.XXX
		DNS Server (Serveur DNS)	XXX.XXX.XXX.XXX
	AMX device discovery (Découverte d'appareil AMX)	(N/D)	
	Password (Mot de passe)	Administrator (Administrateur)	(N/D)
		New Password (Nouveau mot de passe)	4
		Confirm Password (Confirmer mot de passe)	4
	SNMP	SysLocation	22
		SysName	22
		SysContact	22
Email Alert (E-mail d'alerte)	Email Setting (Paramètre de messagerie)	To (À)	40
		Cc	40
		Subject (Objet)	30
		From (De)	40
	SMTP Setting (Paramètre SMTP)	Server (Serveur)	30
		User Name (Non d'utilisateur)	40
		Password (Mot de passe)	14
	Alert Condition (Condition d'alerte)	Fan Error (Erreur ventilateur)	(N/D)
		Lamp Error (Erreur lampe)	(N/D)
		Over Temperature (Surchauffe)	(N/D)
		Lamp Time Alert (Alerte durée lampe)	(N/D)
		Submit (Envoyer)	(N/D)
Issue Test Mail (Émettre message d'alerte)		(N/D)	

 / > < \$ % + \ ' " sont interdits.

À propos de Crestron e-Control®

1. La page Crestron e-Control® offre de nombreuses touches virtuelles pour contrôler le projecteur ou ajuster les images projetées.

Vous pouvez appuyer sur </> pour révéler plus de boutons.



- i. Ces boutons fonctionnent de la même manière que ceux sur les menus à l'écran ou la télécommande. Voir "2. Menu IMAGE" à la page 55 et "Projecteur" à la page 7 pour plus d'informations.
- ii. Pour changer de signal d'entrée, cliquez sur le signal souhaité.



- Le bouton Menu peut également être utilisé pour retourner au menu précédent de l'affichage des menus à l'écran, quitter et enregistrer les paramètres de menu.
 - La liste des sources varie selon les connecteurs disponibles sur le projecteur.
 - Lorsque vous utilisez le tableau de commande du projecteur ou la télécommande pour changer les réglages du menu OSD, cela peut prendre un certain temps pour que le navigateur web synchronise ces modifications avec le projecteur.
2. La page des outils permet de gérer le projecteur, de configurer les paramètres de contrôle réseau et l'accès sécurisé de l'utilisation en réseau à distance sur ce projecteur.



- i. Cette section n'est utilisée qu'avec le système de contrôle Crestron. Veuillez contacter Creston ou consultez sont manuel d'utilisation pour des information de configuration.

- ii. Vous pouvez nommer le projecteur, et garder en mémoire son emplacement et la personne qui en la charge.
- iii. Vous pouvez ajuster les **Paramètres de contrôle réseau**.
- iv. Une fois définis, l'accès à l'utilisation en réseau à distance sur ce projecteur est protégé par mot de passe.
- v. Une fois définis, l'accès la page des outils est protégé par mot de passe.



- **Pour éviter des erreurs, n'entrez que des lettres et des chiffres sur la page des outils.**
- **Après avoir effectué les ajustements, appuyez sur le bouton Envoyer et les données seront enregistrées pour le projecteur.**
 - vi. Appuyez **Quitter** pour retourner à la page d'utilisation en réseau à distance.

Veillez prêter attention à la limite de la longueur de saisie (y compris espaces et autres touches de ponctuation) dans la liste ci-dessous :

Élément de catégorie	Longueur de saisie	Nombre maximal de caractères
Crestron Control (Contrôle Crestron)	IP Address (Address IP)	15
	IP ID (ID IP)	2
	Port	5
Projector (Projecteur)	Projector Name (Nom du projecteur)	10
	Location (Localisation)	9
	Assigned To (Affecté à)	9
Network Configuration (Configuration réseau)	DHCP (Enabled (activé))	(N/D)
	IP Address (Address IP)	15
	Subnet Mask (Masque de sous-réseau)	15
	Default Gateway (Passerelle par défaut)	15
	DNS Server (Serveur DNS)	15
User Password (Mot de passe utilisateur)	Enabled (Activé)	(N/D)
	New Password (Nouveau mot de passe)	20
	Confirm (Confirmer)	2
Admin Password (Mot de passe admin)	Enabled (Activé)	(N/D)
	New Password (Nouveau mot de passe)	20
	Confirm (Confirmer)	20

3. La page des infos affiche les informations et l'état de ce projecteur.



Appuyez **Exit (Quitter)** pour retourner à la page d'utilisation en réseau à distance.

4. Après avoir appuyé le bouton « Contacter l'aide informatique », la fenêtre SERVICE D'ASSISTANCE apparaîtra dans le coin supérieur droit de l'écran. Vous pourrez envoyer des messages aux administrateurs/utilisateurs du logiciel RoomView™ qui sont connectés au même réseau local.

Pour plus d'informations, visitez <http://www.crestron.com> et www.crestron.com/getroomview.

**Crestron RoomView

Sur la page « Éditer la salle », entrez l'adresse IP (ou le nom d'hôte) comme indiqué sur le menu à l'écran, et « 02 » pour IPID, « 41794 » pour le port de contrôle réservé de Crestron.

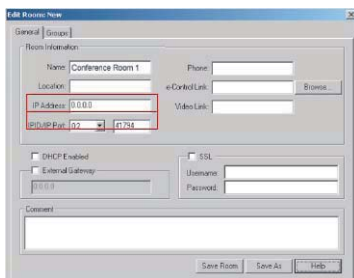

À propos du réglage de Crestron RoomView™ et de la méthode de commande, veuillez accéder au site Web ci-dessous pour obtenir Guide d'utilisation de RoomView™ et plus d'informations :

http://www.crestron.com/products/roomview_connected_embedded_projectors_devices/resources.asp

Formats PJLink™, SNMP, AMX et Xpanel pris en charge

Ce projecteur est conforme à PJLink™, SNMP V.1, AMX ou Xpanel V1.10. Pour plus de détails, veuillez suivre son guide d'utilisation ou site Web respectivement pour contrôler et gérer les projecteurs.

Utilisation du projecteur en mode veille

Certaines des fonctions du projecteur sont disponibles en mode veille (branché mais pas allumé). Pour utiliser ces fonctions, assurez-vous d'avoir activé les menus correspondants sous **CONFIG. SYSTÈME : de base > Paramètres de veille**, et que les connexions des câbles sont correctes. Pour des méthodes de connexion, voir le chapitre Connexion.

Économie Énergie

Consommation inférieure à 1W quand le mode **Économie Énergie** est activé.

- ☞ **Quand Économie Énergie est sur Activ., les réglages suivants ne sont pas disponibles.**
- **Lorsqu'Économie Énergie est sur Activ., la fonction réseau n'est pas disponible lorsque le projecteur est en mode veille.**

Sortie VGA active

La sélection **Activ.** produit un signal VGA quand les prises **COMPUTER IN 1** et **COMPUTER OUT** sont correctement connectées aux périphérique. Le projecteur ne transmet que le signal reçu de **COMPUTER IN 1**.

Sortie audio active

La sélection **Activ.** produit un signal audio quand les prises **AUDIO IN 1** et **AUDIO OUT** sont correctement connectées aux périphérique. Le projecteur ne transmet que le signal audio reçu de **AUDIO IN 1**.

Arrêt rapide

Sélectionner **Activ.** active la fonction et le projecteur n'accèdera pas au processus de refroidissement après avoir été arrêté. Sélectionner **Désact.** désactive la fonction et le projecteur accèdera normalement au processus de refroidissement après avoir été arrêté.

- ☞ **Si vous essayez de redémarrer le projecteur immédiatement après l'avoir éteint, il peut ne pas se rallumer normalement et recommencera sa procédure de refroidissement.**
- **Quand Désact. est sélectionné, la fonction Redémarré Smart sera désactivée automatiquement.**

Arrêt du projecteur

1. Appuyez sur **POWER** et un message de confirmation est affiché.
Si vous n'y répondez pas en quelques secondes, le message disparaît.
2. Appuyez une seconde fois sur le bouton **POWER**.
3. Débranchez le cordon d'alimentation de la prise murale si vous ne comptez pas utiliser le projecteur pendant longtemps.

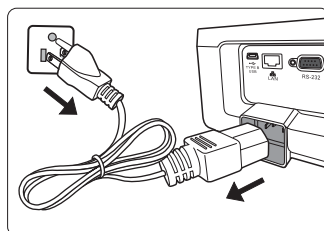

⚠ ATTENTION

- **Le projecteur ne peut pas être utilisé tant que le cycle de refroidissement n'est pas terminé, et ce, afin de protéger la lampe.**
- **Pour réduire le temps de refroidissement, vous pouvez également activer la fonction Arrêt rapide. Voir "Arrêt rapide" à la page 49 pour plus d'informations.**
- **Ne débranchez pas le cordon d'alimentation avant que la mise hors tension du projecteur soit totalement terminée.**

Utilisation des menus

Système de menus

Notez que les menus à l'écran varient en fonction du type de signal sélectionné.

Les options des menus ne sont disponibles que lorsque le projecteur détecte au moins un signal valide. S'il n'y a pas d'équipement connecté au projecteur ou qu'aucun signal n'est détecté, seules certaines options sont accessibles.



Menu principal	Sous-menu	Options	
1. AFFICHAGE	Couleur de l'écran	Désact./Tableau noir/ Tableau vert/Tableau blanc	
	Format	Auto/4:3/16:9/ 16:10 (PJD5226w/PJD6553w/ PJD6653w/PJD6653ws/ PJD6683w/ PJD6683ws seulement)	
	Trapèze		
	Position		
	Phase		
	Taille H		
	Zoom		
	Sync 3D	TI 3D DLP Link/Désact.	
	Inverser sync 3D	Désactiver/Inverser	
	Gestion couleur	Couleur primaire	R/V/B/C/M/J
		Nuance	
		Saturation	
		Gain	
	2. IMAGE	Mode couleur	Source PC : Luminosité max./PC/ViewMatch/ Film/PC dynamique/Film dynamique/ Mode Util. 1/Mode Util. 2 Sources vidéo : Luminosité max./Jeux/ ViewMatch/Film/Film dynamique/ Mode Util. 1/Mode Util. 2
Mode référence		Source PC : Luminosité max./PC/ViewMatch/ Film/PC dynamique/Film dynamique Sources vidéo : Luminosité max./Jeux/ ViewMatch/Film/Film dynamique	
Luminosité			
Contraste			
Couleur			
Teinte			
Netteté			
Brilliant Color		Activ./Désact.	
Température des couleurs		T1/T2/T3/T4	
Enregistrer param.			

Menu principal	Sous-menu	Options
3. SOURCE	Recherche auto rapide	Désact./Activ.
	Transfert d'espace colorimétrique (PJD6223/PJD6253/PJD6353/PJD6353s/ PJD6383/PJD6383s/PJD6553w/PJD6653w/ PJD6653ws/PJD6683w/PJD6683ws seulement)	RGB/YUV/Auto
	DynamicEco Timer	Désactiver/5 min/10 min/15 min/30 min
	Redémarrage Smart	Désact./Activ.
	Motif	PJD5126/PJD5226/PJD5226w: Désact./Activ. PJD6223/PJD6253/PJD6353/PJD6353s/PJD6383/PJD6383s: 01/02/03/04/05/Mode Util. PJD6553w/PJD6653w/PJD6653ws/PJD6683w/PJD6683ws: 01/02/03/04/Mode Util.
	Mon bouton	Projection (Position du projecteur)/Sync 3D/Mode lampe/DCR/Sous-titrage/Arrêt auto. (Alim. auto. désact.)/Message/Couleur de l'écran/ Capture d'écran (PJD6223/PJD6253/PJD6353/PJD6353s/ PJD6383/PJD6383s/PJD6553w/PJD6653w/PJD6653ws/ PJD6683w/PJD6683ws seulement)/INFORMATIONS
4. CONFIG. SYSTÈME : de base	Langue	Sélection multilingue de l'OSD
	Position du projecteur	Sol avant/Sol arrière/Plafond arr./Plafond avant
	Alim. auto. désact.	Désactiver/5 min/10 min/20 min/30 min/40 min/50 min/60 min
	Minuteur d'inactivité	Désactiver/5 min/10 min/15 min/20 min/25 min/30 min
	Verr. touches panneau	Activ./Désact.
	Écran d'accueil	Noir/Bleu/ViewSonic/ Capture d'écran (PJD6223/PJD6253/ PJD6353/PJD6353s/PJD6383/PJD6383s/ PJD6653w/PJD6553w/PJD6653ws/ PJD6683w/PJD6683ws seulement)/ Désact.



Menu principal	Sous-menu	Options	
4. CONFIG. SYSTÈME : de base	Capture d'écran (PJD6223/PJD6253/PJD6353/PJD6353s/PJD6383/PJD6383s/ PJD6553w/PJD6653w/PJD6653ws/PJD6683w/PJD6683ws seulement)		
	Message	Activ./Désact.	
	Paramètres de contrôle réseau (PJD6223/ PJD6253/ PJD6353/PJD6353s PJD6383/PJD6383s PJD6553w/ PJD6653w/ PJD6653ws/ PJD6683w/ PJD6683ws seulement)	DHCP	Activ./Désact.
		Adresse IP du projecteur	
		Masque de sous-réseau	
		Passerelle par défaut	
		Serveur DNS	
		Appliquer	
	Paramètres de veille	Économie Énergie	Activ./Désact.
		Sortie VGA active	Activ./Désact.
Sortie audio active		Activ./Désact.	
Arrêt rapide		Activ./Désact.	
5. CONFIG. SYSTÈME : avancée	Mode Haute altitude	Activ./Désact.	
	DCR	Activ./Désact.	
	Param. audio	Muet	Activ./Désact.
		Volume	
	Réglages des menus	Durée aff. des menus	5 sec/10 sec/15 sec/20 sec/ 25 sec/30 sec
		Position des menus	Centre/Coin sup. gauche/ Coin sup. droit/Coin inf. gauche/Coin inf. droit
	Sous-titrage	Activer Ss-tit. codé	Activ./Désact.
		Version Ss-tit.	SS-T1/SS-T2/SS-T3/SS-T4
	Param. lampe	Mode lampe	Normal/Économique
			Réinit. compteur lampe Équivalent heure lampe

Menu principal	Sous-menu	Options	
5. CONFIG. SYSTÈME : avancée	Intervalle du minuteur	1 à 240 minutes	
	Affichage du compteur	Toujours/1 min/2 min/3 min/ Jamais	
	Position du minuteur	Coin sup. Gauche/Coin inf. Gauche/Coin sup. Droit/Coin inf. Droit	
	Mode de calcul du minuteur	Vers l'arrière/Vers l'avant	
	Fonction de rappel sonore	Activ./Désact.	
	Début du compte/Désact.		
	Param. de sécurité	Modifier MP	
		Verrou alimentation	Activ./Désact.
	Code de télécommande		A/B
Rétablir tous les param.		Activ./Désact.	
6. INFORMA- TIONS	État système actuel	<ul style="list-style-type: none"> • Source • Mode couleur • Résolution • Système de couleurs • Équivalent heure lampe • Adresse MAC (PJD6223/PJD6253/ PJD6353/PJD6353s/PJD6383/ PJD6383s/PJD6553w/PJD6653w/ PJD6653ws/PJD6683w/PJD6683ws seulement) 	



Description de chaque menu



Fonction	Description
Couleur de l'écran	Corrige la couleur de l'image projetée si le support de projection n'est pas blanc. Voir " Utiliser Couleur de l'écran " à la page 35 pour plus d'informations.
Format	Trois options permettent de définir le format de l'image en fonction de votre source de signal d'entrée. Voir " Sélection du format " à la page 31 pour plus d'informations.
Trapèze	Corrige la distorsion trapézoïdale. Voir " Correction trapézoïdale " à la page 30 pour plus d'informations.
Position	Affiche la page de réglage de la position. Pour déplacer l'image projetée, utilisez les touches fléchées. Les valeurs indiquées dans la partie inférieure de la page changent à chaque fois que vous appuyez sur une touche jusqu'à ce qu'elles atteignent leur maximum ou minimum.
Phase	Ajuste la phase de l'horloge pour réduire la distorsion de l'image. 
Taille H	Règle la largeur horizontale de l'image.
Zoom	Agrandit ou réduit l'image projetée. Voir " Agrandir et rechercher des détails " à la page 30 pour plus d'informations.
Sync 3D	<p>Ce projecteur comporte une fonction 3D qui vous permet d'apprécier les films, les vidéos et les événements sportifs en 3D, d'une manière plus réaliste en présentant la profondeur des images.</p> <p> Cette fonction n'est pas disponible quand la source vidéo est détectée pour le PJD5126/PJD5226/PJD5226w.</p> <p>Une paire de lunettes 3D est nécessaire pour afficher les images en 3D.</p> <ul style="list-style-type: none"> • TI 3D DLP Link : Active le projecteur pour le lien DLP 3D TI. • Désact. : Désactive le 3D. <p> Quand la fonction Sync 3D est activée :</p> <ul style="list-style-type: none"> • Le niveau de luminosité de l'image projetée diminuera. • Le Mode couleur ne peut pas être ajusté. • Le Trapèze ne peut être ajusté qu'avec des degrés limités. • Le Zoom ne peut agrandir les images qu'à des tailles limitées.
Inverser sync 3D	Lorsque vous constatez l'inversion de la profondeur de l'image, activez cette fonction pour corriger le problème. (Pour TI 3D DLP Link seulement)
Gestion couleur	Voir " Gestion couleur " à la page 36 pour plus d'informations.

Fonction	Description
Mode couleur	Les modes d'image prédéfinis vous permettent d'optimiser le réglage de l'image en fonction du type de programme que vous souhaitez projeter. Voir " Sélection d'un mode d'image " à la page 33 pour plus d'informations.
Mode référence	Sélectionne un mode d'image adapté à vos besoins en ce qui concerne la qualité de l'image et règle l'image en fonction des sélections répertoriées un peu plus bas sur la même page. Voir " Configuration du Mode Util. 1/Mode Util. 2 " à la page 34 pour plus d'informations.
Luminosité	Règle la luminosité de l'image. Voir " Ajustement de Luminosité " à la page 35 pour plus d'informations.
Contraste	Ajuste la gradation entre les zones sombres et claires de l'image. Voir " Ajustement de Contraste " à la page 35 pour plus d'informations.
Couleur	Ajuste le niveau de saturation des couleurs (c'est-à-dire la quantité de chaque couleur dans une image vidéo). Voir " Ajustement de Couleur " à la page 35 pour plus d'informations.
Teinte	Règle les teintes des couleurs rouge et verte de l'image. Voir " Ajustement de Teinte " à la page 35 pour plus d'informations.  La fonction n'est disponible que lorsque Vidéo ou S-Vidéo avec le système NTSC est utilisé.
Netteté	Ajuste l'image pour qu'elle s'affiche de façon plus nette ou plus floue. Voir " Ajustement de Netteté " à la page 35 pour plus d'informations.
Brilliant Color	Ajuste le niveau de blanc tout en conservant la présentation correcte des couleurs. Voir " Ajustement de Brilliant Color " à la page 36 pour plus d'informations.
Température des couleurs	Voir " Sélectionnez une Température des couleurs " à la page 36 pour plus d'informations.
Enregistrer param.	Enregistre les paramètres pour le Mode Util. 1 ou Mode Util. 2 .

	Fonction	Description
3. Menu SOURCE	Recherche auto rapide	Voir " Changement de signal d'entrée " à la page 27 pour plus d'informations.
	Transfert d'espace colorimétrique	Voir " Modification de l'espace couleur " à la page 28 pour plus d'informations.
	DynamicEco Timer	Permet au projecteur de diminuer la consommation électrique automatiquement si aucun signal d'entrée n'est détecté après un certain temps.  Il faut du temps pour initier cette fonction. Assurez-vous que le projecteur est allumé depuis plus de 4 minutes.
	Redémarre Smart	La sélection de Activ , permet de redémarrer le projecteur immédiatement dans les 150 secondes après l'avoir éteint. Après 150 secondes, si le projecteur n'est pas allumé de nouveau, il entrera directement en mode veille.  Il faut du temps pour initier cette fonction. Assurez-vous que le projecteur est allumé depuis plus de 4 minutes. Si le projecteur est repris en utilisant la fonction Redémarre Smart, cette fonction peut être exécutée immédiatement. Quand Activ. est sélectionné, la fonction Arrêt rapide sera réglée automatiquement sur « Activ. ».
	Motif	Le projecteur peut afficher plusieurs motifs de test. Il vous aide à ajuster la taille et la mise au point de l'image et vérifier que l'image projetée n'a pas de distorsion.  Sélectionner Mode Util. affiche l'image enregistrée en tant que Capture d'écran.
	Mon bouton	Définit une touche spéciale sur la télécommande.

Fonction	Description
Langue	Règle la langue des menus à l'écran. Voir " Utilisation des menus " à la page 23 pour plus d'informations.
Position du projecteur	Vous pouvez installer le projecteur au plafond, derrière un écran ou encore l'associer à un ou plusieurs miroirs. Voir " Choix de l'emplacement " à la page 12 pour plus d'informations.
Alim. auto. désact.	Permet au projecteur de s'éteindre automatiquement si aucun signal d'entrée n'est détecté après un certain temps. Voir " Paramètre Alim. auto. désact. " à la page 61 pour plus d'informations.
Minuteur d'inactivité	Permet de définir la durée d'inactivité de l'affichage lorsque la fonction Durée inact. est activée. Une fois la durée écoulée, l'image réapparaît à l'écran. Voir " Masquage de l'image " à la page 39 pour plus d'informations.
Verr. touches panneau	Désactive ou active toutes les fonctions des touches du tableau, à l'exception de POWER sur le projecteur et des touches sur la télécommande. Voir " Touches de contrôle du verrouillage " à la page 39 pour plus d'informations.
Écran d'accueil	Permet de sélectionner le logo à afficher lors de la phase de démarrage du projecteur.
Capture d'écran	Permet de capturer et enregistrer l'image projetée en tant que Capture d'écran . Voir " Création de votre propre écran de démarrage " à la page 41 pour plus d'informations.
Message	Sélectionnez Activ. pour afficher les informations actuelles à l'écran quand le projecteur détecte ou recherche un signal.
Paramètres de contrôle réseau	Voir " Contrôler le projecteur dans un environnement réseau " à la page 42 pour plus d'informations.
Paramètres de veille	Voir " Utilisation du projecteur en mode veille " à la page 49 pour plus d'informations.

Fonction	Description
5. Menu CONFIG. SYSTÈME : avancée	<p>Mode Haute altitude</p> <p>Ce mode convient à l'utilisation du projecteur dans des zones de haute altitude. Voir "Fonctionnement en altitude" à la page 40 pour plus d'informations.</p>
	<p>DCR</p> <p>Active ou désactive la fonction DCR (Dynamic Contrast Ratio - taux de contraste dynamique). La sélection Activ. active la fonction et le projecteur basculera automatiquement le mode de la lampe entre normal et économique modes selon l'entrée d'image détectée.</p> <p> Cette fonction n'est disponible que lorsqu'une source PC est utilisée.</p> <p> Après avoir activé DCR, le changement fréquent du mode de la lampe peut réduire la vie de la lampe et le niveau de bruit variera pendant le fonctionnement.</p>
	<p>Param. audio</p> <p>Les réglages du son effectués comme suit auront effet sur le haut-parleur du projecteur. Assurez-vous d'avoir établi les connexions appropriées aux prises de sortie/entrée audio du projecteur. Voir "Connexion" à la page 17 pour plus de détails.</p> <p>Muet Désactive le son reçu de AUDIO IN 1 et AUDIO IN 2 (L/R).</p> <p>Volume Règle le niveau de son reçu de AUDIO IN 1 et AUDIO IN 2 (L/R).</p>
	<p>Réglages des menus</p> <p>Durée aff. des menus Détermine le temps d'attente avant la désactivation de l'affichage du menu à l'écran lorsque vous n'actionnez aucune touche. La durée est comprise entre 5 et 30 secondes (par paliers de 5 secondes).</p> <p>Position des menus Permet d'activer l'affichage des menus à l'écran.</p>
	<p>Sous-titrage</p> <p>Activer Ss-tit. codé Active la fonction en sélectionnant Activ. lorsque le signal d'entrée sélectionné comporte du sous-titrage.</p> <ul style="list-style-type: none"> Sous-titrage : Un affichage à l'écran du dialogue, des commentaires et des effets sonores des émissions de télévision et vidéos qui sont sous-titrées. <p> Cette fonction n'est disponible que lorsqu'un signal d'entrée vidéo composite ou S-vidéo est sélectionné et format de système est NTSC.</p> <p>Version Ss-tit. Sélectionne le mode de sous-titrage préféré. Pour afficher le sous-titrage, sélectionnez SS-T1, SS-T2, SS-T3 ou SS-T4 (SS-T1 affiche le sous-titrage dans la langue principale de votre région).</p>

	Fonction	Description
5. Menu CONFIG. SYSTÈME : avancée	Param. lampe	<p>Mode lampe Voir "Régler Mode lampe en Économique" à la page 61 pour plus d'informations.</p> <p>Réinit. compteur lampe Voir "Réinitialiser le compteur de la lampe" à la page 65 pour plus d'informations.</p> <p>Équivalent heure lampe Voir "Familiarisation avec les heures de la lampe" à la page 61 pour plus d'informations sur le calcul du nombre d'heures de la lampe.</p>
	Minuteur de présentation	Permet de rappeler au présentateur la durée de la présentation afin qu'il puisse la respecter. Voir "Réglage du minuteur de présentation" à la page 37 pour plus d'informations.
	Param. de sécurité	Voir "Utilisation de la fonction de mot de passe" à la page 24 pour plus d'informations.
	Code de télécommande	Voir "Code de la télécommande" à la page 10 pour plus d'informations.
	Rétablir tous les param.	<p>Rétablit les paramètres par défaut.</p> <p> Les paramètres suivants sont conservés : Phase, Taille H, Mode Util. 1, Mode Util. 2, Langue, Position du projecteur, Mode Haute altitude, Param. de sécurité.</p>
6. Menu INFORMATIONS	État système actuel	<p>Source Indique la source actuelle du signal.</p> <p>Mode couleur Indique le mode sélectionné dans le menu IMAGE.</p> <p>Résolution Indique la résolution native du signal d'entrée.</p> <p>Système de couleurs Indique le format du système vidéo : NTSC, PAL, SECAM ou RVB.</p> <p>Équivalent heure lampe Affiche le nombre d'heures d'utilisation de la lampe.</p> <p>Adresse MAC Affiche l'Adresse MAC de votre projecteur.</p> <p> Adresse MAC est l'acronyme de Media Access Control Address, qui est une adresse de couche physique utilisée pour identifier de manière unique un nœud de réseau.</p>

Entretien du projecteur

Votre projecteur ne nécessite que peu d'entretien. La seule chose à laquelle vous devez veiller est la propreté de la lentille.

La lampe est la seule pièce de votre projecteur que vous pouvez retirer. Contactez votre revendeur si d'autres pièces doivent être remplacées.

Nettoyage de la lentille

Nettoyez la lentille dès que vous remarquez que sa surface est sale ou poussiéreuse.

- Utilisez une bombe d'air comprimé pour ôter la poussière.
- Si la lentille est sale, utilisez du papier lentille ou humidifiez un chiffon doux de produit nettoyant pour lentille et frottez légèrement la surface.

ATTENTION

N'utilisez jamais de matériaux abrasifs.

Nettoyage du boîtier du projecteur

Avant de nettoyer le boîtier, mettez le projecteur hors tension de la manière indiquée à "[Arrêt du projecteur](#)" à la page 49, puis débranchez le cordon d'alimentation.

- Pour ôter la poussière ou la saleté, utilisez un chiffon doux et sans peluches.
- Pour ôter les tâches tenaces, humidifiez un chiffon doux à l'aide d'eau et d'un détergent au pH neutre. Ensuite, frottez le boîtier.

ATTENTION

À éviter : cire, alcool, benzène, dissolvant ou tout autre détergent chimique. Ces produits pourraient endommager le boîtier.

Entreposage du projecteur

Si vous devez entreposer votre projecteur pour une longue durée, veuillez suivre les instructions ci-dessous :

- Assurez-vous que la température et l'humidité de l'emplacement d'entreposage sont conformes aux valeurs recommandées pour l'appareil. Veuillez vous reporter à "[Caractéristiques](#)" à la page 68 ou consulter votre revendeur sur la portée.
- Rentrez les pieds de réglage.
- Retirez la pile de la télécommande.
- Placez le projecteur dans son emballage d'origine ou équivalent.

Transport du projecteur

Pour le transport du projecteur, il est recommandé d'utiliser l'emballage d'origine ou un emballage équivalent.

Informations relatives à la lampe

Familiarisation avec les heures de la lampe

Lorsque le projecteur fonctionne, la durée d'utilisation de la lampe (en heures) est calculée automatiquement par le compteur horaire intégré.

Pour obtenir les informations d'heures de la lampe :

1. Appuyez sur le bouton **MENU/EXIT** du projecteur ou **Menu** de la télécommande, puis appuyez sur **</>** jusqu'à la sélection du menu **CONFIG. SYSTÈME : avancée**.
2. Appuyez sur **✓** pour choisir **Param. lampe** et appuyez sur **MODE/ENTER** sur le projecteur ou **ENTER** sur la télécommande. La page **Param. lampe** est affichée.
3. Vous verrez les informations **Équivalent heure lampe** sur le menu.
4. Pour quitter le menu, appuyez **MENU/EXIT** sur le projecteur ou **Exit** sur la télécommande.

Vous pouvez également obtenir les informations d'heures de la lampe sur le menu **INFORMATIONS**.

Augmenter la durée de vie de la lampe

La lampe de projection est un consommable. Pour avoir une durée de vie de la lampe aussi longue que possible, vous pouvez effectuer les réglages suivants via le menu à l'écran.

Régler Mode lampe en Économique

L'utilisation du mode **Économique** réduit le bruit de l'appareil et sa consommation de 20%. Lorsque le mode **Économique** est activé, l'émission lumineuse est réduite, ce qui crée des images plus sombres.

Régler le projecteur en mode **Économique** étend également la durée de fonctionnement de la lampe. Pour régler le mode **Économique**, allez au menu **CONFIG. SYSTÈME :**

avancée > Param. lampe > Mode lampe et appuyez sur **</>**.

Paramètre Alim. auto. désact.

Cette fonction permet au projecteur de s'éteindre automatiquement si aucune source d'entrée n'est détectée après un certain temps pour éviter une utilisation inutile de la lampe.

Pour régler le mode **Alim. auto. désact.**, allez au menu **CONFIG. SYSTÈME : de base >**

Alim. auto. désact. et appuyez sur **</>**. Si les délais prédéfinis ne sont pas adaptés à votre présentation, sélectionnez **Désactiver**. Le projecteur ne s'éteindra pas automatiquement pendant une certaine période.



Quand remplacer la lampe

Lorsque le **voyant de la lampe** est rouge ou qu'un message conseillant de remplacer la lampe s'affiche, installez une nouvelle lampe ou consultez votre revendeur. L'utilisation d'une lampe usagée pourrait entraîner des dysfonctionnements au niveau du projecteur, voire une explosion.

ATTENTION

Lorsque la lampe est trop chaude, le voyant de la lampe et le voyant d'avertissement de surchauffe s'allument. Mettez le projecteur hors tension et laissez-le refroidir pendant 45 minutes. Si le voyant de la lampe ou de la température reste allumé à la mise sous tension du projecteur, consultez votre revendeur. Voir "**Voyants**" à la page 66 pour plus d'informations.

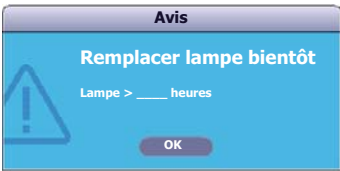
Les messages d'avertissement suivants s'affichent pour vous rappeler de remplacer la lampe.

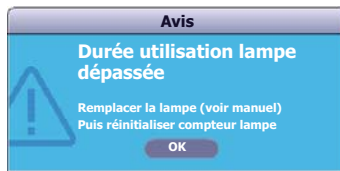
Statut	Message
Pour un résultat optimal, installez une nouvelle lampe. Si le projecteur fonctionne généralement en mode Économique (voir " Régler Mode lampe en Économique " à la page 61), il peut continuer à fonctionner jusqu'à ce que l'avertissement d'heures de lampe suivant apparaisse.	 <p>The screenshot shows a blue message box with a white warning icon on the left. The text reads: 'Avis', 'Commandez nouvelle lampe', 'Lampe > ____ heures', and an 'OK' button at the bottom.</p>
Vous devriez remplacer la lampe pour éviter que le projecteur ne s'éteigne si celle-ci arrive en fin de vie.	 <p>The screenshot shows a blue message box with a white warning icon on the left. The text reads: 'Avis', 'Remplacer lampe bientôt', 'Lampe > ____ heures', and an 'OK' button at the bottom.</p>
Il est conseillé de remplacer la lampe lorsqu'elle a atteint cette durée de vie. La lampe est un consommable. La luminosité de la lampe diminue sur la durée. Ce phénomène est tout à fait normal. La lampe peut être remplacée dès que vous remarquez une diminution significative de la luminosité. Si la lampe n'a pas été remplacée avant, vous devez le faire quand vous lirez ce message.	 <p>The screenshot shows a blue message box with a white warning icon on the left. The text reads: 'Avis', 'Remplacer lampe maintenant', 'Lampe > ____ heures', 'Durée utilisation lampe dépassée', and an 'OK' button at the bottom.</p>
La lampe DOIT être remplacée pour que le projecteur puisse fonctionner correctement.	 <p>The screenshot shows a blue message box with a white warning icon on the left. The text reads: 'Avis', 'Durée utilisation lampe dépassée', 'Remplacer la lampe (voir manuel)', 'Puis réinitialiser compteur lampe', and an 'OK' button at the bottom.</p>

Remplacement de la lampe

Pour préparer une nouvelle lampe, contactez votre revendeur et dites-lui le numéro de type de lampe.

Numéro de type : RLC-070 (PJD5226w/PJD6223/PJD6353/PJD6353s/PJD6653w/PJD6653ws)

Numéro de type : RLC-071 (PJD6253/PJD6383/PJD6383s/PJD6553w/PJD6683w/PJD6683ws)

Numéro de type : RLC-077 (PJD5126/PJD5226)

⚠ AVERTISSEMENT

Hg – La lampe contient du mercure. Traiter en accord avec les lois locales de mise au rebut. Voir www.lamprecycle.org

- Pour éviter tout risque d'électrocution, mettez toujours le projecteur hors tension et débranchez le cordon d'alimentation avant de procéder au remplacement de la lampe.
- Pour éviter de vous brûler, laissez le projecteur refroidir pendant 45 minutes au moins avant de procéder au remplacement de la lampe.
- Pour éviter de vous blesser les doigts et d'endommager les composants internes, procédez avec précaution lors du retrait des débris de verre de la lampe. Avant de remplacer la lampe, nettoyez le compartiment de la lampe, et mettez le matériel de nettoyage au rebut. Faites attention aux bords acérés dans le compartiment de la lampe. Lavez vos mains après le remplacement de la lampe.
- Seules les lampes certifiées ViewSonic sont testées avec ce projecteur. L'utilisation d'autres pause un risque d'électrocution et d'incendie.

1. Mettez le projecteur hors tension et débranchez-le de la prise murale. Si la lampe est chaude, laissez-la refroidir pendant 45 minutes pour éviter de vous brûler.
2. Desserrez les vis qui fixent le couvercle de la lampe sur les deux côtés du projecteur jusqu'à ce que le couvercle de la lampe se desserre.

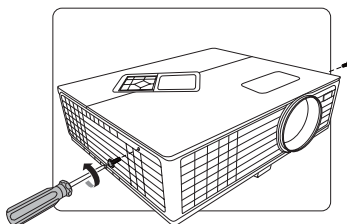

3. Retirez le couvercle de la lampe du projecteur.

⚠ AVERTISSEMENT

- Refermez toujours le couvercle de la lampe avant de mettre l'appareil sous tension.
 - N'introduisez pas vos doigts entre la lampe et le projecteur. Les bords acérés à l'intérieur du projecteur pourraient vous blesser.
4. Retirez et jetez le film de protection de la lampe.

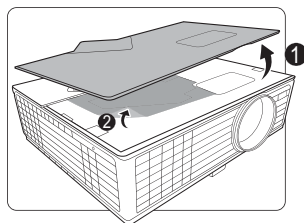

5. Desserrez la vis qui tient la lampe en place.

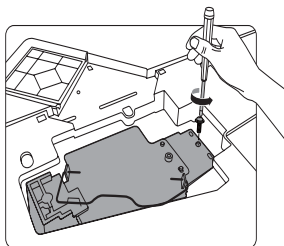

6. Levez la poignée de sorte qu'elle soit placée verticalement. Tirez doucement sur la poignée pour retirer la lampe du projecteur.

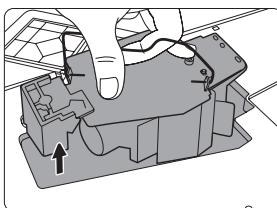

⚠ ATTENTION

- **Si vous tirez trop vite, la lampe pourrait casser et du verre pourrait tomber dans le projecteur.**
- **Conservez la lampe hors de portée des enfants et à l'écart de tout risque d'éclaboussure d'eau et de toute source inflammable.**
- **N'introduisez pas vos mains à l'intérieur du projecteur après avoir retiré la lampe. Vous risqueriez de toucher des composants optiques du boîtier et du même coup de provoquer une irrégularité des couleurs ou une distorsion de l'image projetée.**

7. Insérez la nouvelle lampe dans son compartiment en vous assurant qu'elle tient bien dans le projecteur.

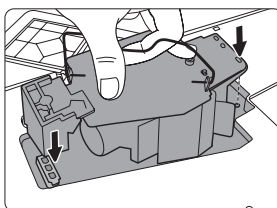

8. Serrez la vis qui tient la lampe en place.

⚠ ATTENTION

- **Une vis mal serrée peut être à l'origine d'une mauvaise connexion, susceptible d'entraîner des dysfonctionnements au niveau du projecteur.**
 - **Ne serrez pas la vis excessivement.**
9. Assurez-vous que la poignée est correctement remise en place de manière horizontale.

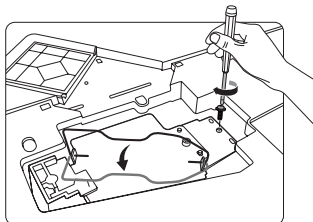

- Placez le film de protection fourni avec la nouvelle lampe sur le compartiment de la lampe.
- Remplacez le couvercle de la lampe sur le projecteur.

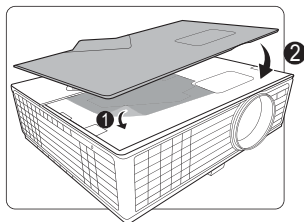

- Serrez les vis qui fixent le couvercle de la lampe.

⚠ ATTENTION

- Une vis mal serrée peut être à l'origine d'une mauvaise connexion, susceptible d'entraîner des dysfonctionnements au niveau du projecteur.
- Ne serrez pas les vis excessivement.

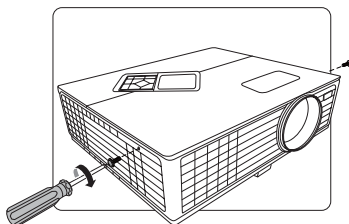

- Redémarrez le projecteur.

⚠ ATTENTION

Refermez toujours le couvercle de la lampe avant de mettre l'appareil sous tension.

Réinitialiser le compteur de la lampe

- Après le logo de démarrage, ouvrez le menu à l'écran.
- Allez au menu **CONFIG. SYSTÈME : avancée > Param. lampe**. Appuyez sur **MODE/ENTER** sur le projecteur ou **ENTER** sur la télécommande. La page **Param. lampe** est affichée.
- Appuyez sur **∨** pour choisir **Réinit. compteur lampe** et appuyez sur **MODE/ENTER** sur le projecteur ou **ENTER** sur la télécommande. Un message d'avertissement est affiché pour vous demander si vous souhaitez réinitialiser le compteur de la lampe.
- Sélectionnez **Réinit.** et appuyez sur **MODE/ENTER** sur le projecteur ou **ENTER** sur la télécommande. Le compteur de la lampe sera réinitialisé à '0'.

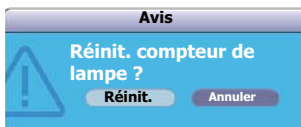

⚠ ATTENTION

Ne le réinitialisez pas si la lampe n'est pas nouvelle ou si elle n'a pas été remplacée ; cela risquerait d'endommager la lampe.

Voyants

Voyant			État et description
Power	Temp	Lamp	
Événements - alimentation			
Bleu Clignotant	Désact.	Désact.	Mode veille
Bleu	Désact.	Désact.	Mise en marche
Bleu	Désact.	Désact.	Fonctionnement normal
Événements - lampe			
Violet Clignotant	Désact.	Rouge	Le projecteur s'est éteint automatiquement. Si vous tentez de redémarrer votre projecteur, celui-ci va de nouveau s'éteindre. En pareil cas, contactez votre revendeur.
Désact.	Désact.	Rouge	<ol style="list-style-type: none"> 90 secondes de refroidissement sont nécessaires au projecteur. Ou En pareil cas, contactez votre revendeur.
Événements thermiques			
Désact.	Rouge	Désact.	Le projecteur s'est éteint automatiquement. Si vous tentez de redémarrer votre projecteur, celui-ci va de nouveau s'éteindre. En pareil cas, contactez votre revendeur.
Désact.	Rouge	Rouge	
Désact.	Rouge	Vert	
Rouge	Rouge	Rouge	
Rouge	Rouge	Vert	
Bleu	Rouge	Rouge	
Bleu	Rouge	Vert	
Violet	Rouge	Rouge	
Violet	Rouge	Vert	
Désact.	Vert	Rouge	

Dépannage

① Le projecteur ne s'allume pas.

Origine	Solution
Le cordon d'alimentation n'alimente pas l'appareil en électricité.	Insérez le cordon d'alimentation dans la prise CA située à l'arrière du projecteur et branchez-le sur la prise secteur. Si la prise secteur est dotée d'un interrupteur, assurez-vous que celui-ci est activé.
Nouvelle tentative de mise sous tension du projecteur durant la phase de refroidissement.	Attendez que la phase de refroidissement soit terminée.

② Pas d'image

Origine	Solution
La source vidéo n'est pas sous tension ou est mal connectée.	Mettez la source vidéo sous tension et vérifiez si le câble de signal est bien connecté.
Le projecteur n'est pas connecté correctement au signal d'entrée.	Vérifiez son raccordement.
Le signal d'entrée n'a pas été sélectionné correctement.	Sélectionnez le bon signal d'entrée à l'aide de la touche SOURCE du projecteur ou de la télécommande.
Le couvercle de l'objectif est toujours fermé.	Ouvrez le couvercle de l'objectif.

③ Image brouillée

Origine	Solution
L'objectif de projection n'est pas correctement réglé.	Réglez la mise au point de l'objectif à l'aide de la molette correspondante.
Le projecteur et l'écran ne sont pas alignés correctement.	Ajustez l'angle de projection, l'orientation, et si nécessaire, la hauteur du projecteur.
Le couvercle de l'objectif est toujours fermé.	Ouvrez le couvercle de l'objectif.

④ La télécommande ne fonctionne pas

Origine	Solution
Les piles sont usées.	Remplacez-les.
Il y a un obstacle entre la télécommande et l'appareil.	Retirez l'obstacle.
Vous vous tenez trop loin du projecteur.	Tenez-vous à moins de 8 mètres du projecteur.

Caractéristiques

Caractéristiques du projecteur

- ☞ • Toutes les caractéristiques peuvent être modifiées sans notification préalable.
- Tous les modèles peuvent être achetés dans votre région.

Général	
Nom de produit	Projecteur DLP
Optique	
Résolution	PJD5126: 800 x 600 SVGA PJD5226/PJD6223/PJD6253/PJD6353/PJD6353s/PJD6383/PJD6383s: 1024 x 768 XGA PJD5226w/PJD6553w/PJD6653w/PJD6653ws/PJD6683w/PJD6383ws: 1280 x 800 WXGA
Système d'affichage	1-CHIP DMD
Lampe	PJD5126/PJD5226/PJD5226w/PJD6223/PJD6353/PJD6353s/ PJD6653w/PJD6653ws: Lampe 180 W PJD6253/PJD6383/PJD6383s/PJD6553w/PJD6683w/PJD6683ws: Lampe 240 W
Caractéristiques électriques	
Alimentation	PJD5126/PJD5226/PJD5226w/PJD6223/PJD6353/PJD6353s/PJD6653w/PJD6653ws: AC100–240V, 2,9 A, 50/60 Hz (Automatique) PJD6253/PJD6383/PJD6383s/PJD6553w/PJD6683w/PJD6683ws: AC100–240V, 3,5 A, 50/60 Hz (Automatique)
Consommation	PJD5126/PJD5226/PJD5226w/PJD6223/PJD6353/PJD6353s/PJD6653w/PJD6653ws: 285 W (max); < 1 W (veille) PJD6253/PJD6383/PJD6383s/PJD6553w/PJD6683w/PJD6683ws: 350 W (max); < 1 W (veille)
Caractéristiques mécaniques	
Poids	PJD5126/PJD5226/PJD5226w/PJD6223/PJD6253/PJD6553w: 2,6 Kg (5,74 lbs) PJD6353/PJD6353s/PJD6383/PJD6383s/PJD6653w/PJD6653ws/PJD6683w/PJD6683ws: 2,99 Kg (6,6 lbs)

Prise d'entrée	
Entrée ordinateur	
Entrée RVB	2 connecteur D-Sub 15 broches (femelle)
Entrée signal vidéo	
S-VIDEO	1 port mini DIN à 4 broches
VIDEO	1 prise RCA
Entrée de signal SD/HDTV	
Analogique –	D-Sub <-> 3 prises RCA composantes (via entrée RVB)
Numérique –	PJD5126/PJD5226/PJD5226w: N/D PJD6223/PJD6253/PJD6353/PJD6353s/PJD6383/PJD6383s/PJD6553w/ PJD6653w/PJD6653ws/PJD6683w/PJD6683ws: 1 x HDMI V1.3
Entrée de signal audio	1 prise audio PC 2 prise audio PC
Terminaux de sortie	
Sortie RVB	
1 connecteur D-Sub 15 broches (femelle)	
Haut-parleur	
PJD5126/PJD5226/PJD5226w: 1 x 2 watts PJD6223/PJD6253/PJD6353/PJD6353s/PJD6383/PJD6383s/PJD6553w/ PJD6653w/PJD6653ws/PJD6683w/PJD6683ws: 1 x 10 watts	
Prise de contrôle	
Contrôle série RS-232	
1 à 9 broches	
Réseau	
PJD5126/PJD5226/PJD5226w: N/D PJD6223/PJD6253/PJD6353/PJD6353s/PJD6383/PJD6383s/PJD6553w/ PJD6653w/PJD6653ws/PJD6683w/PJD6683ws: 1 x RJ45	
Contrôle série USB	
Type mini B	
Récepteur IR	
PJD5126/PJD5226/PJD5226w: x 1 (avant) PJD6223/PJD6253/PJD6353/PJD6353s/PJD6383/PJD6383s/PJD6553w/ PJD6653w/PJD6653ws/PJD6683w/PJD6683ws: x 2 (avant et haut)	
Caractéristiques environnementales	
Température de fonctionnement	0°C à 40°C, au niveau de la mer
Humidité relative en fonctionnement	10%–90% (sans condensation)
Altitude de fonctionnement	<ul style="list-style-type: none"> • 0 à 1499 m, de 0°C à 35°C • De 1500 à 3000 m à 0°C à 30°C (avec Mode Haute altitude activé)

Dimensions

294 mm (L) x 84 mm (H) x 242 mm (P) (À l'exclusion d'extrusions)

PJD5126/PJD5226/PJD5226w/

PJD6223/PJD6253/PJD6553w

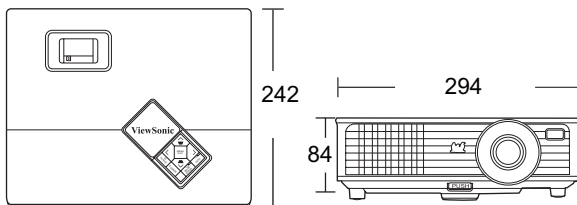

PJD6353/PJD6353s/PJD6383/PJD6383s/

PJD6653w/PJD6653ws/PJD6683w/PJD6683ws

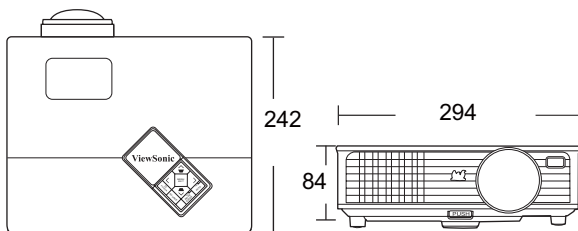

Configuration de montage au plafond

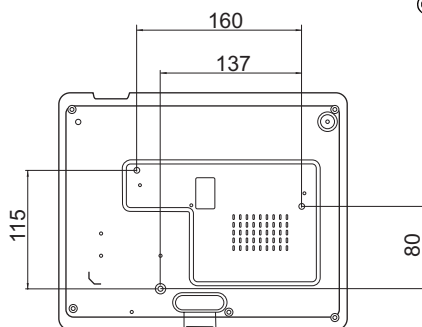

⊙ Vis de montage au plafond :
M4 x 8 (L max. = 8 mm)

Unité : mm

Fréquences de fonctionnement

Fréquences de fonctionnement pour l'entrée PC

Résolution	Fréquence horizontale (kHz)	Fréquence verticale (Hz)	Fréquence des pixels (MHz)	Mode
720 x 400	31,469	70,087	28,3221	720 x 400_70
640 x 480	31,469	59,94	25,175	VGA_60
	37,861	72,809	31,5	VGA_72
	37,5	75	31,5	VGA_75
	43,269	85,008	36	VGA_85
	61,91	119,518	52,5	VGA_120
800 x 600	37,879	60,317	40	SVGA_60
	48,077	72,188	50	SVGA_72
	46,875	75	49,5	SVGA_75
	53,674	85,061	56,25	SVGA_85
	30,998	49,916	30,75	SVGA_50
	77,425	119,854	83	SVGA_120
1024 x 768	48,363	60,004	65	XGA_60
	56,476	70,069	75	XGA_70
	60,023	75,029	78,75	XGA_75
	68,667	84,997	94,5	XGA_85
	39,634	49,98	52	XGA_50
	98,958	119,804	137,75	XGA_120
1280 x 800	49,702	59,81	83,5	WXGA_60
	62,795	74,934	106,5	WXGA_75
	71,554	84,88	122,5	WXGA_85
1280 x 1024	63,981	60,020	108,000	SXGA_60
	79,976	75,025	135,000	SXGA_75
	91,146	85,024	157,500	SXGA_85
1280 x 960	60	60	108	1280 x 960_60
1400 x 1050	65,317	59,978	121,75	SXGA+_60
1600 x 1200	75	60	162	UXGA
640 x 480 à 67Hz	35	66,667	30,24	MAC13
832 x 624 à 75Hz	49,722	74,546	57,28	MAC16
1024 x 768 à 75Hz	60,241	75,02	80	MAC19
1152 x 870 à 75Hz	68,68	75,06	100	MAC21

Fréquences de fonctionnement pour l'entrée YPbPr composantes

Format du signal	Fréquence horizontale (kHz)	Fréquence verticale (Hz)
480i(525i) à 60 Hz	15,73	59,94
480p(525p) à 60 Hz	31,47	59,94
576i(625i) à 50 Hz	15,63	50,00
576p(625p) à 50 Hz	31,25	50,00
720p(750p) à 60 Hz	45,00	60,00
720p(750p) à 50 Hz	37,50	50,00
1080i(1125i) à 60 Hz	33,75	60,00
1080i(1125i) à 50 Hz	28,13	50,00
1080P à 60Hz	67,5	60
1080P à 50Hz	56,26	50

 L'affichage d'un signal 1080i(1125i) à 60Hz ou 1080i(1125i) à 50Hz peut avoir pour résultat une légère vibration de l'image.

Fréquences de fonctionnement pour les entrées Vidéo et S-Vidéo

Mode vidéo	Fréquence horizontale (kHz)	Fréquence verticale (Hz)	Fréquence de la sous-porteuse couleur (MHz)
NTSC	15,73	60	3,58
PAL	15,63	50	4,43
SECAM	15,63	50	4,25 ou 4,41
PAL-M	15,73	60	3,58
PAL-N	15,63	50	3,58
PAL-60	15,73	60	4,43
NTSC4,43	15,73	60	4,43

Informations de copyright

Copyright

Copyright 2011. Tous droits réservés. Aucune partie du présent document ne peut être reproduite, transmise, transcrite, stockée dans un système d'archivage et traduite dans une langue ou dans un langage informatique, sous quelque forme ou par quelque moyen que ce soit (électronique, mécanique, magnétique, optique, chimique, manuel ou autre), sans l'autorisation écrite préalable de ViewSonic Corporation.

Clause de non-responsabilité

ViewSonic Corporation exclut toute garantie, expresse ou implicite, quant au contenu du présent document, notamment en termes de qualité et d'adéquation à un usage particulier. Par ailleurs ViewSonic Corporation se réserve le droit de réviser le présent document et d'y apporter des modifications à tout moment sans notification préalable.

*DLP et Digital Micromirror Device (DMD) sont des marques commerciales de Texas Instruments. Toutes les autres marques sont la propriété de leurs détenteurs respectifs.

Table de commande IR

Code A

Touche	Format	Octet 1	Octet 2	Octet 3	Octet 4
Power	NEC	83	F4	17	E8
Freeze	NEC	83	F4	03	fc
Haut / Touches +	NEC	83	F4	0b	f4
Bas / Touches -	NEC	83	F4	0c	f3
Gauche	NEC	83	F4	0e	f1
Droite	NEC	83	F4	0f	f0
Color Mode	NEC	83	F4	10	ef
Mute	NEC	83	F4	14	EB
Auto Sync	NEC	83	F4	08	f7
Source	NEC	83	F4	04	fb
Blank	NEC	83	F4	07	f8
Menu	NEC	83	F4	30	CF
Enter / Souris gauche	NEC	83	F4	15	ea
Exit	NEC	83	F4	28	D7
VGA 1	NEC	83	F4	41	be
VGA 2	NEC	83	F4	45	ba
Video/Souris droite	NEC	83	F4	52	ad
Mouse	NEC	83	F4	31	CE
Timer	NEC	83	F4	27	d8
Aspect	NEC	83	F4	13	EC
Magnify	NEC	83	F4	32	CD
DynamicEco™	NEC	83	F4	2B	D4
Pattern	NEC	83	F4	55	AA
My Button	NEC	83	F4	56	A9
Verr. touches panneau	NEC	83	F4	57	A8
Volume +	NEC	83	F4	82	7D
Volume -	NEC	83	F4	83	7C
PgUp	NEC	83	F4	06	F9
PgDn	NEC	83	F4	05	FA
Info	NEC	83	F4	97	68

PJD5126/PJD5226/PJD5226w/
PJD6223/PJD6353/PJD6353s/
PJD653w/PJD653ws

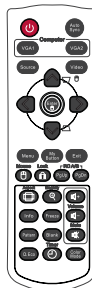

PJD625P/PJD6353/PJD6383w/
PJD6553w/PJD6683w/
PJD6683ws



Code B

Touche	Format	Octet 1	Octet 2	Octet 3	Octet 4
Power	NEC	83	F4	60	9F
Freeze	NEC	83	F4	61	6E
Haut / Touches +	NEC	83	F4	67	98
Bas / Touches -	NEC	83	F4	68	97
Gauche	NEC	83	F4	69	96
Droite	NEC	83	F4	6A	95
Color Mode	NEC	83	F4	9E	61
Mute	NEC	83	F4	9D	62
Auto Sync	NEC	83	F4	63	9C
Source	NEC	83	F4	7D	82
Blank	NEC	83	F4	62	9D
Menu	NEC	83	F4	6C	93
Enter / Souris gauche	NEC	83	F4	6B	94
Exit	NEC	83	F4	6E	91
VGA 1	NEC	83	F4	64	9B
VGA 2	NEC	83	F4	65	9A
Video/Souris droite	NEC	83	F4	66	99
Mouse	NEC	83	F4	9B	64
Timer	NEC	83	F4	9C	63
Aspect	NEC	83	F4	9A	65
Magnify	NEC	83	F4	99	66
DynamicEco™	NEC	83	F4	7F	80
Pattern	NEC	83	F4	7E	81
My Button	NEC	83	F4	6D	92
Verr. touches panneau	NEC	83	F4	5E	A1
Volume +	NEC	83	F4	5A	A5
Volume -	NEC	83	F4	5B	A4
PgUp	NEC	83	F4	5D	A2
PgDn	NEC	83	F4	5C	A3
Info	NEC	83	F4	5F	A0

PJD6126/PJD6226/PJD6226w/
PJD6223P/PJD6353P/PJD6353s/
PJD6653w/PJD6653ws

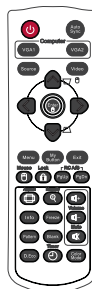

PJD6253/PJD6383/PJD6383s/
PJD653w/PJD663w/
PJD663ws



Tableau des réponse RJ45

Statut	Réponse	Code de réponse
Écriture	Normal => ACK	0x03 0x14 0x00 0x00 0x00 0x14
	Incorrect => ERROR ACK	0x00 0x14 0x00 0x00 0x00 0x14
	Délai (>100ms)	N/D

Statut	Code de réponse								
Lecture	BYTE0	BYTE1	BYTE2	BYTE3	BYTE4	BYTE5	BYTE6	BYTE7~N	BYTE N+1
	0x05	0x14	0x00	LSB	MSB	0x00	0x00	Données	Somme de contrôle
	Ex1. Lire statut d'alimentation : 0x05 0x14 0x00 0x03 0x00 0x00 0x00 0x01								= Activ.
	Ex2. Lire luminosité : 0x05 0x14 0x00 0x04 0x00 0x00 0x00 0x32 0x00 0x4A								= 50
	Ex3. Lire heures lampes : 0x05 0x14 0x00 0x06 0x00 0x00 0x00 0x28 0x00 0x00 0x00 0x42								= 40

- ☞ Les commandes RJ45 ne peuvent être reçues que via le port TCP 4661.
- Veuillez consulter le tableau de commande RS232 ci-dessous pour les commandes.

Tableau de commande RS232

<Affectation de broches pour ces deux extrémités>

Broche	Description	Broche	Description
1	NC	2	RX
3	TX	4	NC
5	GND	6	NC
7	RTSZ	8	CTSZ
9	NC		

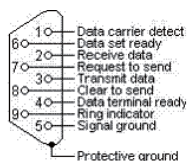

<Interface>

Protocole RS-232	
Débit en bauds	115200 bps (par défaut)
Longueur de données	8 bit
Vérification de la parité	Aucun
Bit d'arrêt	1 bit
Contrôle de flux	Aucun

<Tableau de commande RS232/RJ45>

Fonction	Statut	Action	cmd
Alimentation	Écriture	Allumer	0x06 0x14 0x00 0x04 0x00 0x34 0x11 0x00 0x00 0x5D
		Éteindre	0x06 0x14 0x00 0x04 0x00 0x34 0x11 0x01 0x00 0x5E
	Lecture	État d'alimentation (allumé/éteint)	0x07 0x14 0x00 0x05 0x00 0x34 0x00 0x00 0x11 0x00 0x5E
Réinit.	Exécuter		0x06 0x14 0x00 0x04 0x00 0x34 0x11 0x02 0x00 0x5F
Écran de veille	Écriture	Écran d'accueil noir	0x06 0x14 0x00 0x04 0x00 0x34 0x11 0x0A 0x00 0x67
		Écran d'accueil bleu	0x06 0x14 0x00 0x04 0x00 0x34 0x11 0x0A 0x01 0x68
		Écran d'accueil ViewSonic	0x06 0x14 0x00 0x04 0x00 0x34 0x11 0x0A 0x02 0x69
		Capture de l'écran d'accueil	0x06 0x14 0x00 0x04 0x00 0x34 0x11 0x0A 0x03 0x6A
		Écran d'accueil désactivé	0x06 0x14 0x00 0x04 0x00 0x34 0x11 0x0A 0x04 0x6B
	Lecture	État de l'écran de veille	0x07 0x14 0x00 0x05 0x00 0x34 0x00 0x00 0x11 0x0A 0x68

Arrêt rapide	Écriture	Arrêt rapide désactivé	0x06 0x14 0x00 0x04 0x00 0x34 0x11 0x0B 0x00 0x68
		Arrêt rapide activé	0x06 0x14 0x00 0x04 0x00 0x34 0x11 0x0B 0x01 0x69
	Lecture	Arrêt rapide activé	0x07 0x14 0x00 0x05 0x00 0x34 0x00 0x00 0x11 0x0B 0x69
Mode Haute altitude	Écriture	Mode Haute altitude désactivé	0x06 0x14 0x00 0x04 0x00 0x34 0x11 0x0C 0x00 0x69
		Mode Haute altitude activé	0x06 0x14 0x00 0x04 0x00 0x34 0x11 0x0C 0x01 0x6A
	Lecture	État Mode Haute altitude	0x07 0x14 0x00 0x05 0x00 0x34 0x00 0x00 0x11 0x0C 0x6A
Mode lampe	Écriture	Mode lampe Normal	0x06 0x14 0x00 0x04 0x00 0x34 0x11 0x10 0x00 0x6D
		Mode lampe Économique	0x06 0x14 0x00 0x04 0x00 0x34 0x11 0x10 0x01 0x6E
	Lecture	État Mode lampe	0x07 0x14 0x00 0x05 0x00 0x34 0x00 0x00 0x11 0x10 0x6E
Message	Écriture	Message désactivé	0x06 0x14 0x00 0x04 0x00 0x34 0x11 0x27 0x00 0x84
		Message activé	0x06 0x14 0x00 0x04 0x00 0x34 0x11 0x27 0x01 0x85
	Lecture	État du message	0x07 0x14 0x00 0x05 0x00 0x34 0x00 0x00 0x11 0x27 0x85
Position du projecteur	Écriture	Sol avant	0x06 0x14 0x00 0x04 0x00 0x34 0x12 0x00 0x00 0x5E
		Sol arrière	0x06 0x14 0x00 0x04 0x00 0x34 0x12 0x00 0x01 0x5F
		Plafond arr.	0x06 0x14 0x00 0x04 0x00 0x34 0x12 0x00 0x02 0x60
		Plafond avant	0x06 0x14 0x00 0x04 0x00 0x34 0x12 0x00 0x03 0x61
	Lecture	état de la position du projecteur	0x07 0x14 0x00 0x05 0x00 0x34 0x00 0x00 0x12 0x00 0x5F
Sync 3D	Écriture	Désact.	0x06 0x14 0x00 0x04 0x00 0x34 0x12 0x20 0x00 0x7E
		Lien DLP 3D TI	0x06 0x14 0x00 0x04 0x00 0x34 0x12 0x20 0x01 0x7F
	Lecture	État sync 3D	0x07 0x14 0x00 0x05 0x00 0x34 0x00 0x00 0x12 0x20 0x7F
Inversion sync 3D	Écriture	Désact.	0x06 0x14 0x00 0x04 0x00 0x34 0x12 0x21 0x00 0x7F
		Activ.	0x06 0x14 0x00 0x04 0x00 0x34 0x12 0x21 0x01 0x80
	Lecture	État inverser sync 3D	0x07 0x14 0x00 0x05 0x00 0x34 0x00 0x00 0x12 0x21 0x80

Contraste	Écriture	Diminution du contraste	0x06 0x14 0x00 0x04 0x00 0x34 0x12 0x02 0x00 0x60
		Augmentation du contraste	0x06 0x14 0x00 0x04 0x00 0x34 0x12 0x02 0x01 0x61
	Lecture	Taux de contraste	0x07 0x14 0x00 0x05 0x00 0x34 0x00 0x00 0x12 0x02 0x61
Luminosité	Écriture	Diminution de la luminosité	0x06 0x14 0x00 0x04 0x00 0x34 0x12 0x03 0x00 0x61
		Augmentation de la luminosité	0x06 0x14 0x00 0x04 0x00 0x34 0x12 0x03 0x01 0x62
	Lecture	Luminosité	0x07 0x14 0x00 0x05 0x00 0x34 0x00 0x00 0x12 0x03 0x62
Format d'image	Écriture	Format auto	0x06 0x14 0x00 0x04 0x00 0x34 0x12 0x04 0x00 0x62
		Format 4:3	0x06 0x14 0x00 0x04 0x00 0x34 0x12 0x04 0x02 0x64
		Format 16:9	0x06 0x14 0x00 0x04 0x00 0x34 0x12 0x04 0x03 0x65
		Format d'image 16:10	0x06 0x14 0x00 0x04 0x00 0x34 0x12 0x04 0x04 0x66
	Lecture	Format d'image	0x07 0x14 0x00 0x05 0x00 0x34 0x00 0x00 0x12 0x04 0x63
Réglage auto	Éxécuter		0x06 0x14 0x00 0x04 0x00 0x34 0x12 0x05 0x00 0x63
Position horizontale	Écriture	Position horizontale décalée à droite	0x06 0x14 0x00 0x04 0x00 0x34 0x12 0x06 0x01 0x65
		Position horizontale décalée à gauche	0x06 0x14 0x00 0x04 0x00 0x34 0x12 0x06 0x00 0x64
	Lecture	Position horizontale	0x07 0x14 0x00 0x05 0x00 0x34 0x00 0x00 0x12 0x00 0x5F
Position verticale	Écriture	Position verticale décalée en haut	0x06 0x14 0x00 0x04 0x00 0x34 0x12 0x07 0x00 0x65
		Position verticale décalée en bas	0x06 0x14 0x00 0x04 0x00 0x34 0x12 0x07 0x01 0x66
	Lecture	lecture Position verticale	0x07 0x14 0x00 0x05 0x00 0x34 0x00 0x00 0x12 0x07 0x66

Température des couleurs	Écriture	température des couleursT1	0x06 0x14 0x00 0x04 0x00 0x34 0x12 0x08 0x00 0x66
		température des couleursT2	0x06 0x14 0x00 0x04 0x00 0x34 0x12 0x08 0x01 0x67
		température des couleursT3	0x06 0x14 0x00 0x04 0x00 0x34 0x12 0x08 0x02 0x68
		température des couleursT4	0x06 0x14 0x00 0x04 0x00 0x34 0x12 0x08 0x03 0x69
	Lecture	état de la température des couleurs	0x07 0x14 0x00 0x05 0x00 0x34 0x00 0x00 0x12 0x08 0x67
Vide	Écriture	Vide activé	0x06 0x14 0x00 0x04 0x00 0x34 0x12 0x09 0x01 0x68
		Vide désactivé	0x06 0x14 0x00 0x04 0x00 0x34 0x12 0x09 0x00 0x67
	Lecture	État vide	0x07 0x14 0x00 0x05 0x00 0x34 0x00 0x00 0x12 0x09 0x68
Trapèze-vertical	Écriture	Diminuer	0x06 0x14 0x00 0x04 0x00 0x34 0x12 0x0A 0x00 0x68
		Augmenter	0x06 0x14 0x00 0x04 0x00 0x34 0x12 0x0A 0x01 0x69
	Lecture	État du trapèze	0x07 0x14 0x00 0x05 0x00 0x34 0x00 0x00 0x12 0x0A 0x69
Mode couleur	Écriture	Luminosité max.	0x06 0x14 0x00 0x04 0x00 0x34 0x12 0x0B 0x00 0x69
		Film	0x06 0x14 0x00 0x04 0x00 0x34 0x12 0x0B 0x01 0x6A
		Util. 1	0x06 0x14 0x00 0x04 0x00 0x34 0x12 0x0B 0x02 0x6B
		Util. 2	0x06 0x14 0x00 0x04 0x00 0x34 0x12 0x0B 0x03 0x6C
		PC / Jeux	0x06 0x14 0x00 0x04 0x00 0x34 0x12 0x0B 0x04 0x6D
		ViewMatch	0x06 0x14 0x00 0x04 0x00 0x34 0x12 0x0B 0x05 0x6E
		PC dynamique	0x06 0x14 0x00 0x04 0x00 0x34 0x12 0x0B 0x06 0x6F
	Film dynamique	0x06 0x14 0x00 0x04 0x00 0x34 0x12 0x0B 0x07 0x70	
	Lecture	État du mode prédéfini	0x07 0x14 0x00 0x05 0x00 0x34 0x00 0x00 0x12 0x0B 0x6A

Couleur primaire	Écriture	Couleur primaire R	0x06 0x14 0x00 0x04 0x00 0x34 0x12 0x10 0x00 0x6E
		Couleur primaire V	0x06 0x14 0x00 0x04 0x00 0x34 0x12 0x10 0x01 0x6F
		Couleur primaire B	0x06 0x14 0x00 0x04 0x00 0x34 0x12 0x10 0x02 0x70
		Couleur primaire C	0x06 0x14 0x00 0x04 0x00 0x34 0x12 0x10 0x03 0x71
		Couleur primaire M	0x06 0x14 0x00 0x04 0x00 0x34 0x12 0x10 0x04 0x72
		Couleur primaire J	0x06 0x14 0x00 0x04 0x00 0x34 0x12 0x10 0x05 0x73
	Lecture	État de la couleur primaire	0x07 0x14 0x00 0x05 0x00 0x34 0x00 0x00 0x12 0x10 0x6F
Nuance	Écriture	Diminution de la teinte	0x06 0x14 0x00 0x04 0x00 0x34 0x12 0x11 0x00 0x6F
		Augmentation de la teinte	0x06 0x14 0x00 0x04 0x00 0x34 0x12 0x11 0x01 0x70
	Lecture	Nuance	0x07 0x14 0x00 0x05 0x00 0x34 0x00 0x00 0x12 0x11 0x70
Saturation	Écriture	Diminution de la saturation	0x06 0x14 0x00 0x04 0x00 0x34 0x12 0x12 0x00 0x70
		Augmentation de la saturation	0x06 0x14 0x00 0x04 0x00 0x34 0x12 0x12 0x01 0x71
	Lecture	Saturation	0x07 0x14 0x00 0x05 0x00 0x34 0x00 0x00 0x12 0x12 0x71
Gain	Écriture	Diminution du gain	0x06 0x14 0x00 0x04 0x00 0x34 0x12 0x13 0x00 0x71
		Augmentation du gain	0x06 0x14 0x00 0x04 0x00 0x34 0x12 0x13 0x01 0x72
	Lecture	Gain	0x07 0x14 0x00 0x05 0x00 0x34 0x00 0x00 0x12 0x13 0x72
Arrêt sur image	Écriture	Arrêt sur image activé	0x06 0x14 0x00 0x04 0x00 0x34 0x13 0x00 0x01 0x60
		Arrêt sur image désactivé	0x06 0x14 0x00 0x04 0x00 0x34 0x13 0x00 0x00 0x5F
	Lecture	État d'arrêt sur image	0x07 0x14 0x00 0x05 0x00 0x34 0x00 0x00 0x13 0x00 0x60

Entrée source	Écriture	Source d'entrée VGA	0x06 0x14 0x00 0x04 0x00 0x34 0x13 0x01 0x00 0x60
		Source d'entrée VGA2	0x06 0x14 0x00 0x04 0x00 0x34 0x13 0x01 0x08 0x68
		Source d'entrée Composite	0x06 0x14 0x00 0x04 0x00 0x34 0x13 0x01 0x05 0x65
		Source d'entrée SVIDEO	0x06 0x14 0x00 0x04 0x00 0x34 0x13 0x01 0x06 0x66
		Source d'entrée HDMI	0x06 0x14 0x00 0x04 0x00 0x34 0x13 0x01 0x03 0x63
	Lecture	Source	0x07 0x14 0x00 0x05 0x00 0x34 0x00 0x00 0x13 0x01 0x61
Recherche auto rapide	Écriture	Recherche auto rapide activée	0x06 0x14 0x00 0x04 0x00 0x34 0x13 0x02 0x01 0x62
		Recherche auto rapide désactivée	0x06 0x14 0x00 0x04 0x00 0x34 0x13 0x02 0x00 0x61
	Lecture	État de recherche auto rapide	0x07 0x14 0x00 0x05 0x00 0x34 0x00 0x00 0x13 0x02 0x62
Muet	Écriture	Muet activé	0x06 0x14 0x00 0x04 0x00 0x34 0x14 0x00 0x01 0x61
		Muet désactivé	0x06 0x14 0x00 0x04 0x00 0x34 0x14 0x00 0x00 0x60
	Lecture	État muet	0x07 0x14 0x00 0x05 0x00 0x34 0x00 0x00 0x14 0x00 0x61
Volume	Écriture	Augmenter le volume	0x06 0x14 0x00 0x04 0x00 0x34 0x14 0x01 0x00 0x61
		Diminuer le volume	0x06 0x14 0x00 0x04 0x00 0x34 0x14 0x02 0x00 0x62
	Lecture	Volume	0x07 0x14 0x00 0x05 0x00 0x34 0x00 0x00 0x14 0x03 0x64
Durée lampe	Écriture	Réinitialiser la durée d'utilisation de la lampe	0x06 0x14 0x00 0x04 0x00 0x34 0x15 0x01 0x00 0x62
	Lecture	Durée d'utilisation de la lampe	0x07 0x14 0x00 0x05 0x00 0x34 0x00 0x00 0x15 0x01 0x63
État d'erreur	Lecture	Statut d'erreur de lecture	0x07 0x14 0x00 0x05 0x00 0x34 0x00 0x00 0x0C 0x0D 0x66

Service clientèle

Pour une aide technique ou un service sur le produit, veuillez voir le tableau ci-dessous ou contacter votre revendeur.

Note : Vous aurez besoin du numéro de série du produit.

Pays/ Région	Site Internet	T= Téléphone F= Fax	Courrier électronique
France et autres pays francophones en Europe	www.viewsoniceurope.com/fr/	www.viewsoniceurope.com/fr/support/call-desk/	service_fr@viewsoniceurope.com
Canada	www.viewsonic.com	T (Numéro vert)= 1-866-463-4775 T= 1-424-233-2533 F= 1-909-468-3757	service.ca@viewsonic.com
Suisse	www.viewsoniceurope.com/chfr/	www.viewsoniceurope.com/chfr/support/call-desk/	service_ch@viewsoniceurope.com
Belgique (Français)	www.viewsoniceurope.com/befr/	www.viewsoniceurope.com/befr/support/call-desk/	service_be@viewsoniceurope.com
Luxembourg (Français)	www.viewsoniceurope.com/lu/	www.viewsoniceurope.com/lu/support/call-desk/	service_lu@viewsoniceurope.com

Garantie Limitée

VIEWSONIC® PROJECTEUR

Ce que la garantie couvre:

ViewSonic garantit que son produit est sans défaut tant au niveau du matériel que de la main-d'oeuvre sous utilisation normale et durant la période de garantie. Si le produit est défectueux au niveau du matériel ou de la main-d'oeuvre durant la période de garantie, ViewSonic, à sa discrétion, aura le choix de réparer ou changer le produit avec un autre produit similaire. Le produit ou les parties de rechange peuvent inclure des parties ou composants re fabriqués ou refourbis.

Garantie limitée générale de trois (3) ans

Soumise à la garantie limitée de un (1) an telle que définie ci-dessous. Pour l'Amérique du Nord et du Sud : Trois (3) ans de garantie pour toutes les pièces à l'exclusion de la lampe, trois (3) ans de garantie pour la main-d'oeuvre et un (1) an de garantie pour la lampe originale, à compter de la date de l'achat d'origine. Pour l'Europe à l'exception de la Pologne : Trois (3) ans de garantie pour toutes les pièces à l'exclusion de la lampe, trois (3) ans de garantie pour la main-d'oeuvre et quatre-vingt-dix (90) jours de garantie pour la lampe originale, à compter de la date de l'achat d'origine. Pour la Pologne : Deux (2) ans de garantie pour toutes les pièces à l'exclusion de la lampe, deux (2) ans de garantie pour la main-d'oeuvre et quatre-vingt-dix (90) jours de garantie pour la lampe originale, à compter de la date de l'achat d'origine.

Garantie limitée de un (1) an pour usage intensif :

Dans les cas d'usage intensif, à savoir pour une utilisation du projecteur durant plus de quatorze (14) heures par jour en moyenne, pour l'Amérique du Nord et du Sud : Un (1) an de garantie pour toutes les pièces à l'exclusion de la lampe, un (1) an de garantie pour la main-d'oeuvre et quatre-vingt-dix (90) jours de garantie pour la lampe originale, à compter de la date de l'achat d'origine. Pour l'Europe : Un (1) an de garantie pour toutes les pièces à l'exclusion de la lampe, un (1) an de garantie pour la main-d'oeuvre et quatre-vingt-dix (90) jours de garantie pour la lampe originale, à compter de la date de l'achat d'origine.

Autres régions ou pays : Veuillez vérifier auprès de votre revendeur local ou du bureau local de ViewSonic pour obtenir les informations sur la garantie.

Garantie de la lampe soumise à des conditions, à vérification et à approbation. S'applique uniquement à la lampe installée par le fabricant. Toutes les lampes achetées séparément sont garanties pour une période de 90 jours.

Qui est protégé par la garantie :

Cette garantie est offerte seulement au premier acheteur de l'appareil.

Qu'est-ce qui n'est pas couvert par la garantie :

1. Tout produit sur lequel le numéro de série a été effacé, modifié ou retiré.
2. Tout dommage, détérioration ou problème de fonctionnement résultant :
 - a. D'un accident, d'un abus, d'une mauvaise utilisation, d'une négligence, d'un incendie, d'un contact avec de l'eau, d'un orage électrique ou de toute autre calamité naturelle, d'un mauvais entretien, d'une modification non autorisée de l'appareil ou du non-respect des instructions fournies avec le produit.
 - b. D'un usage en dehors des spécifications du produit.
 - c. D'un usage du produit dans un autre but que celui prévu pour le produit ou dans des conditions anormales d'utilisation.
 - d. D'une réparation ou d'une tentative de réparation par une personne non autorisée par ViewSonic.

- e. De dommages suite à l'expédition du produit.
 - f. De la désinstallation ou de l'installation du produit.
 - g. De causes externes au produit, telles que des fluctuations du courant électrique ou d'une panne de courant.
 - h. De l'usage d'accessoires ou de pièces non conformes aux spécifications de ViewSonic.
 - i. De l'usure normale.
 - j. De toute autre cause non reliée à un défaut de l'appareil.
3. Frais de service liés à la désinstallation, à l'installation et à la configuration

Comment obtenir un service:

1. Pour des informations concernant l'obtention d'un service sous Garantie, veuillez contacter l'Aide à la Clientèle de ViewSonic (veuillez consulter la page "Aide à la Clientèle"). Vous aurez besoin de fournir le numéro de série de votre produit.
2. Pour obtenir un service de Garantie, vous devrez fournir (a) le ticket d'achat original, (b) votre nom, (c) votre adresse, (d) une description du problème et (e) le numéro de série du produit.
3. Expédiez le produit avec les frais d'envoi prépayés dans l'emballage original à un centre de réparation autorisé de ViewSonic service ou directement à ViewSonic.
4. Pour des informations supplémentaires ou sur le nom du centre de réparation de ViewSonic, veuillez contacter ViewSonic.

Limite des garanties implicites:

Aucune garantie implicite ou expresse n'est faite, qui s'étende au-delà de la description contenue dans ce document y compris une garantie implicite de commerciabilité ou de conformité à un objectif particulier.

Exclusion des dommages:

La responsabilité de ViewSonic est limitée au coût d'une réparation ou d'un changement du produit. ViewSonic ne sera pas responsable pour:

1. Tout dommage à la propriété causée par tout défaut dans le produit, les dommages en relation avec une incommodité, une perte d'utilisation du produit, une perte de temps, une perte de profits, une perte d'opportunité commerciale, une perte de clientèle, une interférence dans les relations commerciales ou toute autre perte commerciale, même si averti de la possibilité de tels dommages.
2. Tout autre dommage, accidentels, consécutifs ou autres.
3. Tout plainte contre le consommateur par toute autre partie.

Effet des réglementations d'Etat:

Cette garantie vous donne des droits légaux spécifiques mais vous pouvez en avoir d'autres, qui peuvent varier d'Etat à Etat. Certains Etats ne permettent aucune limite aux garanties implicites et/ou n'autorisent pas l'exclusion des dommages accidentels ou consécutifs, de fait les limites susmentionnées peuvent ne pas s'appliquer à vous.

Ventes Hors U.S.A. et Canada:

Pour des informations sur la Garantie et les services sur les produits ViewSonic vendus hors des U.S.A. et du Canada, veuillez contacter ViewSonic ou votre vendeur ViewSonic local.

La période de garantie pour ce produit en Chine Continentale (Hong Kong, Macao et Taiwan Exclus) est sujette aux termes et conditions de la Carte de Garantie pour Entretien.

Pour les utilisateurs en Europe et en Russie, les informations détaillées concernant la garantie sont disponibles sur notre site web à l'adresse suivante www.viewsoniceurope.com sous la rubrique Support/Warranty Information.



ViewSonic®