

ViewSonic®



PJD6235/PJD6245/PJD6543w
DLP Projektor
Användarhandbok

Modell Nr. VS14931/VS14933/VS14934

Information om överensstämmelse

FCC-uttalande

Denna enhet uppfyller kraven enligt del 15 i FCC regler. Användande är underställt följande två villkor: (1) denna enhet får inte förorsaka skadlig störning och, (2) denna enhet ska motstå all mottagande störning inklusive störning som kan leda till oönskad funktion.

Denna utrustning har provats och befunnits uppfylla kraven för digitala enheter Klass B i enlighet med del 15 i FCC regler. Dessa krav är avsedda att tillhandahålla skäligt skydd mot skadlig störning vid installation i bostadsmiljö. Denna utrustning alstrar, använder och kan utstråla energi på radiofrekvenser och kan om, den inte installeras och används i enlighet med anvisningarna, förorsaka skadlig störning på radiokommunikationer. Det garanteras emellertid inte att störning inte kan inträffa i en noggrant utförd installation. Om denna utrustning förorsakar skadlig strålning på radio- eller televisionsmottagning, vilket kan avgöras genom att stänga av och starta utrustningen, bör användaren försöka undanröja störningen med en eller flera av följande åtgärder:

- Rikta om eller flytta mottagarantennen.
- Öka avståndet mellan utrustningen och mottagaren.
- Anslut utrustningen till ett vägguttag i en annan säkringskrets än den till vilken mottagaren är ansluten.
- Rådgor med återförsäljaren eller en erfaren radio-/TV-tekniker.

Varning: Ha i åtanke att ändringar eller modifieringar som inte uttryckligen godkänts av den för överensstämmelsen ansvariga parten kan förverka din rätt att använda utrustningen.

För Kanada

CAN ICES-3(B)/NMB-3(B)

CE försäkran om överensstämmelse för europeiska länder

CE Denna enhet uppfyller kraven enligt EMC-direktivet 2004/108/EC och Lågspänningsdirektivet 2006/95/EC.

Följande information avser enbart medlemsländer i EU:

Märkningen är i överensstämmelse med direktivet angående Avfall från elektrisk - och elektronisk utrustning (WEEE) 2002/96/EC.

Märkningen anger kravet på att INTE borskaffa utrustningen inklusive uttömda eller utrangerade batterier eller ackumulatörer som osorterat kommunalt avfall, men ska inlämnas på därför inrättade samlingsplatser.

Om batterier, ackumulatörer och knappceller ingår i denna utrustning är märkta med de kemiska beteckningarna Hg, Cd eller Pb innehåller batteriet mer än 0,0005 % kvicksilver eller mer än 0,002 % kadmium eller mer än 0,004 % bly.



Viga säkerhetsanvisningar

1. Läs dessa anvisningar.
2. Spara dessa anvisningar.
3. Hörsamma samtliga varningar.
4. Följ samtliga anvisningar.
5. Använd inte denna enhet när vatten.
6. Rengör med en mjuk, torr trasa.
7. Blockera inte eventuella ventilationsöppningar. Installera enheten i enlighet med tillverkarens anvisningar.
8. Installera inte enheten nära värmekällor såsom värmeelement, varmluftutlopp, spisar eller andra enheter (inklusive förstärkare) som alstrar värme.
9. Förbikoppla inte den polariserade eller jordade stickkontakten. En polariserad kontakt har två stift av vilket det ena är bredare än det andra. En jordad stickkontakt har två stift och en tredje jordningskontakt. Det breda stiftet och den tredje kontakten tillhandahålls för din säkerhet. Om den medföljande stickkontakten inte passar i ditt vägguttag ska en elektriker konsulteras för byte av det oanvändbara vägguttaget.
10. Skydda nätsladden mot trampning och klämning, speciellt vid kontakter. Serviceuttag och den punkt där det lämnar enheten. Säkerställ att vägguttaget är placerad när enheten och lättillgängligt.
11. Använd endast av tillverkaren specificerade tillsatser/tillbehör.
12. Använd enheten endast med den vagn, stativ, fäste eller bord som specificeras av tillverkaren eller medföljer enheten. Vid användning av en vagn ska försiktighet iaktas när vagnen med enheten flyttas för att undvika skada i samband med att vagnen välter. 
13. Dra stickkontakten ur vägguttaget när enheten inte avses att användas under längre tidsperioder.
14. Låt kvalificerad servicepersonal utföra all service. Service erfordras om enheten skadats på något sätt såsom: om nätsladden eller stickkontakten är skadade, om vätska spills på eller föremål faller på enheten, om enheten utsätts för regn eller fukt, eller om enheten inte fungerar eller har tappats.

Försäkran om överensstämmelse med RoHS2

Denna produkt har konstruerats och tillverkats i enlighet med direktiv 2011/65/EU från Europaparlamentet och rådet angående begränsning av användning av vissa skadliga ämnen i elektrisk och elektronisk utrustning (RoHS2-direktivet), och anses uppfylla kraven för högsta tillåtna koncentrationer, utfärdade av europeiska Kommittén för teknisk anpassning (TAC) enligt nedan:

Ämne	Föreslagen högsta koncentration	Verklig koncentration
Bly (Pb)	0,1%	< 0,1%
Kvicksilver (Hg)	0,1%	< 0,1%
Kadmium (Cd)	0,01%	< 0,01%
Hexavalent krom (Cr ⁶⁺)	0,1%	< 0,1%
Polybromerade bifenyler (PBB)	0,1%	< 0,1%
Polybromerade difenyletrar (PBDE)	0,1%	< 0,1%

Vissa komponenter i produkter enligt ovan är undantagna under bilagan III till RoHS2-direktivet som följer:

Exempel på undantagna komponenter är:

1. Kvicksilver i kallkatodrör och plasmalampor (CCFL och EEFL) för särskilda ändamål inte överstiger (per lampa):
 - (1) Kort längd (≤ 500 mm): maximalt 3,5 mg per lampa.
 - (2) Mediumlängd (> 500 mm och ≤ 1.500 mm): maximalt 5 mg per lampa.
 - (3) Lång längd (> 1.500 mm): maximalt 13 mg per lampa.
2. Bly i glas i katodstrålerör.
3. Bly i glas i lysrör inte överstiger 0,2 viktprocent.
4. Bly som legeringselement i aluminium med upp till 0,4 viktprocent bly.
5. Kopparlegering med upp till 4 viktprocent bly.
6. Bly i lödpunkter med hög smälttemperatur (t. ex. blybaserade legeringar som innehåller 85 viktprocent eller mer bly).
7. Elektriska och elektroniska komponenter som innehåller bly i glas eller keramik annat än dielektriska keramiska kondensatorer, t. ex. piezoelektroniska anordningar eller i en glas- eller keramisk matrisförening.

Information om copyright

Copyright © ViewSonic® Corporation, 2013. Samtliga rättigheter förbehålls.

Macintosh och Power Macintosh är varumärken som ägs av Apple Inc.

Microsoft, Windows, Windows NT, och Windows logotyp är registrerad varumärken som ägs av Microsoft Corporation i USA och andra länder.

ViewSonic, logotypen med de tre fåglarna, OnView, ViewMatch och ViewMeter är registrerade varumärken som ägs av ViewSonic Corporation.

VESA är ett registrerat varumärke som ägs av Video Electronics Standards Association. DPMS och DDC är varumärken som ägs av VESA.

PS/2, VGA och XGA är registrerade varumärken som ägs av International Business Machines Corporation.

Friskrivningsklausul: ViewSonic Corporation påtar sig inget ansvar för tekniska eller redigeringsfel eller utelämnanden i denna bruksanvisning. Inte heller för sekundära eller därav följande skador till följd av leverans av detta material eller prestanda eller användning av denna produkt.

Med anledning av strävan att kontinuerligt förbättra produkten förbehåller sig ViewSonic Corporation rätten att ändra produktspecifikationerna utan föregående meddelande. Information i detta dokument kan ändras utan föregående meddelande.

Ingen del av detta dokument får kopieras, mångfaldigas eller överföras på något sätt eller för något ändamål utan föregående skriftliga tillåtelse från ViewSonic Corporation.

Produktregistrering

För att tillgodose dina framtida behov, och för att erhålla eventuell ytterligare produktinformation, var god registrera din produkt via Internet hos: www.viewsonic.com. ViewSonic® Guide CD-skiva tillhandahåller möjlighet till utskrift av registreringsblanketten vilken du kan posta eller skicka som fax till ViewSonic.

För dina anteckningar

Produktens namn:	PJD6235/PJD6245/PJD6543w ViewSonic DLP Projector
Modell nummer:	VS14931/VS14933/VS14934
Dokument nummer:	PJD6235/PJD6245/PJD6543w_UG_SWD Rev. 1B 05-14-13
Serienummer:	_____
Inköpsdatum:	_____

Bortskaffande av produkten vid slutet av dess livslängd

Lampan i denna produkt innehåller kvicksilver vilket kan vara farligt för dig och för miljön. Kasta den i enlighet med lokala och statliga lagar.

ViewSonic respekterar miljön och är engagerade att arbeta och leva grönt. Tack för att du tar del av en smartare och grönare datorhantering. Besök ViewSonic webbsida för att ta reda på mer.

USA och Kanada: <http://www.viewsonic.com/company/green/recycle-program/>

Europa: <http://www.viewsoniceurope.com/uk/support/recycling-information/>

Taiwan: <http://recycle.epa.gov.tw/recycle/index2.aspx>

Innehåll

Viktiga säkerhetsinstruktioner2

Inledning4

Projektorns funktioner 4

Förpackningens innehåll 5

Projektorns utsida..... 6

Kontroller och funktioner 7

Installera projektorn12

Välja placering 12

Projiceringsmått 13

Anslutning.....15

Ansluta en dator eller bildskärm 16

Ansluta videokällenheter 17

Användning20

Starta projektorn..... 20

Använda menyerna 21

Använda lösenordsfunktionen 22

Byta ingångssignal 24

Justera den projicerade bilden..... 25

Förstora och söka efter detaljer..... 26

Välja bildförhållande 27

Optimera bilden 29

Ställa in presentationstimern..... 33

Dölja bilden..... 34

Låsa kontrolltangenter 34

Frysa bilden..... 35

Användning vid hög höjd..... 35

Använda CEC-funktionen..... 36

Använda 3D-funktionerna..... 36

Styra projektorn i en LAN-miljö..... 37

Använda projektorn i vänteläge..... 44

Stänga av projektorn..... 44

Använda menyerna 45

Underhåll54

Skötsel 54

Information om lampan 55

Felsökning.....61

Specifikationer.....62

Projektorspecifikationer..... 62

Mått..... 64

Takmontering..... 64

Frekvenstabell..... 65

Information om upphovsrätt.....68

Bilaga.....69

Tabell över IR-styrkoder 69

RJ45-svarstabell..... 71

Tabell över RS232-kommandon..... 71

Viktiga säkerhetsinstruktioner

Projektorn är utformat och testad att uppfylla de senaste normerna för säkerhet för informationstekniska enheter. För att försäkra säkert bruk av denna produkt är det dock viktigt att följa de instruktioner som nämns i denna manual och som är märkta på produkten.

Säkerhetsinstruktioner

1. **Läs den här handboken innan du använder projektorn.** Spara den för framtida behov.
2. **Titta aldrig rakt in i projektorns lins medan den används.** Det intensiva ljuset kan skada ögonen.
3. **Överlåt allt underhåll till kvalificerad servicepersonal.**
4. **Glöm inte bort att alltid öppna linsslutaren eller ta bort linsskyddet när projektorlampan lyser.**
5. I vissa länder är inte nätspänningen stabil. Den här projektorn har utformats för att fungera säkert med nätspänningar på mellan 100 och 240 V växelström, men den kan sluta fungera vid elavbrott eller strömpulser på ± 10 volt. **I områden där nätspänningen varierar eller där det förekommer elavbrott bör du ansluta projektorn via en spänningsstabilisator, ett överspänningsskydd eller en enhet för strömförsörjning utan avbrott (UPS).**
6. Blockera inte projektorlinsen med något föremål när projektorn används. Det kan leda till att föremålet överhettas och deformeras eller t.o.m. orsakar eldsvåda. Om du vill stänga av lampan tillfälligt trycker du på BLANK på projektorn eller fjärrkontrollen.
7. Lampan blir mycket varm när projektorn används. Låt projektorn kylas av under cirka 45 minuter innan du tar bort lampmonteringen för att byta lampa.
8. Du bör inte använda lampan längre än angiven livslängd. Om du använder lampan längre än den angivna livslängden finns det en viss risk att den exploderar.
9. Byt aldrig ut lampmonteringen eller elektroniska komponenter när projektorn är ansluten.
10. Placera inte produkten på ostadigt underlag. Då kan den falla i golvet och gå sönder.
11. Försök inte plocka isär projektorn. På insidan finns högspänning som är livsfarlig om du råkar beröra ledande delar. Den enda komponent som kan servas av användaren är lampan som har en egen löstagbar lucka.
Du får inte på några villkor lossa eller ta bort några andra höljen. Servicearbete får endast utföras av därtill kvalificerad servicepersonal.
12. Placera inte projektorn i någon av följande miljöer.
 - I trånga eller dåligt ventilerade utrymmen. Se till att det är minst 50 cm avstånd från väggar och fritt luftflöde runt projektorn.
 - På platser där det kan bli mycket varmt, t.ex. i en bil med stängda rutor.
 - På platser med fukt, damm eller cigaretttrök, som kan förstöra de optiska komponenterna, förkorta projektorns livslängd och göra visningen mörkare.
 - Nära ett brandlarm
 - På platser med en omgivande temperatur över 40°C / 104°F
 - På högre höjd än 3.000 m.
13. Blockera inte ventilationshålen. Om ventilationshålen är blockerade kan överhettning inuti projektorn orsaka brand.

- Placera inte projektorn på en filt, ett täcke eller någon annan mjuk yta.
 - Täck inte över projektorn med tyg eller annat material.
 - Placera ingenting lättantändligt i närheten av projektorn.
14. Placera alltid projektorn på en plan, horisontal yta vid användning.
 - Använd inte projektorn om den lutar mer än 10 grader åt vänster eller höger eller mer än 15 grader framåt eller bakåt. Om projektorn inte står helt plant när du använder den kan det hända att lampan inte fungerar som den ska eller skadas.
 15. Ställ inte projektorn på höggkant. Om du gör det kan den välta, vilket kan vålla kroppsskada eller skador på projektorn.
 16. Kliv inte på projektorn och placera inte några föremål ovanpå den. Förutom skador på projektorn kan det leda till olyckor och kroppsskada.
 17. Placera inte vätska i närheten av projektorn. Om du spiller vätska i projektorn kan den gå sönder. Om projektorn blir blöt drar du ut sladden ur vägguttaget och ringer till det lokala servicecentret som kan utföra underhåll.
 18. Med den här projektorn kan du visa omvända bilder vid takmontering.
-  **Använd endast en godkänd takmonteringssats för att takmontera projektorn, och kontrollera noga att projektorn sitter ordentligt fast.**
19. När projektorn är i gång kan det komma varmluft och lukter från ventilationsgallret. Det är normalt och innebär inte att det är fel på projektorn.
 20. Använd inte säkerhetsskenan för transport eller installation. Den är avsedd att användas med en kommersiellt tillgänglig stölskyddskabel.

Säkerhetsanvisningar för takmontering av projektorn

Vi strävar efter att göra det smidigt och trevligt som möjligt för dig att använda projektorn, så därför vill vi informera om följande säkerhetsdetalj för att förebygga skada på person och egendom.

Om du tänker montera projektorn i innertaket rekommenderar vi starkt att du använder en takmonteringssats som är anpassad för projektorn och att du noga försäkrar dig om att installationen är säker.

Takmonteringssatser av felaktig typ innebär en säkerhetsrisk i och med att projektorn kan lossna och falla ner då fästskruvarna är av fel tjocklek eller längd.

Du kan köpa en takmonteringssats från samma ställe som du köpte din projektor. Vi rekommenderar även att du köper en separat Kensingtonlåskompatibel kabel och fäster den ordentligt vid fästet för Kensingtonlås på projektorn och vid foten av takmonteringsfixturen. Detta fungerar då även som en hållare för projektorn om den skulle lossna från takfästet.

Projektorns funktioner

I den här projektorn förenas högkvalitativ optisk visning och en användarvänlig utformning som gör den pålitlig och lättanvänd.

Projektorn har följande funktioner:

- Funktionerna Dynamisk PC och Dynamisk film som justerar lampans strömförbrukning enligt ljusstyrkan i bilden som projiceras
 - DynamicEco Timer-funktionen som minskar lampans strömförbrukning med upp till 30% när ingen insignal kan detekteras under en bestämd tidsperiod
 - Presentationstimer för bättre kontroll på tiden vid presentationer
 - LAN-inställningar med vilka projektorns status kan hanteras över nätverk från en dator
 - Stöder 3D-skärm
 - Färg hantering som möjliggör färgjusteringar enligt önskemål
 - Mindre än 0,5 W strömförbrukning när energisparläget är aktiverat
 - Färgkorrigeringsfunktionen möjliggör projicering på ytor i ett antal olika fördefinierade färger
 - Snabb automatisk sökning som snabbar upp processen för signalupptäckt
 - Färg- och referenslägen som passar för olika projiceringsändamål
 - Valbar funktion för snabbavstängning
 - Automatisk justering med en enda knapp för bästa bildkvalitet
 - Digital keystone-korrigerig av förvrängda bilder
 - Justerbar färghantering för data-/videovisning
 - Visar 1,07 miljarder färger
 - Skärmmenyer på flera språk
 - Möjlighet att växla mellan normalt läge och ekonomiläge för minskad strömförbrukning
 - Kompatibilitet för komponent-HDTV (YPbPr)
 - Med HDMI CEC-funktionen (Consumer Electronics Control) kan du synkroniserat slå på/av projektorn och en CEC-kompatibel enhet som är ansluten till HDMI-ingången på projektorn
-  • **Den synbara ljusstyrkan i den projicerade bilden varierar beroende på ljusförhållandena och inställningarna för kontrast/ljusstyrka, och ljusstyrkan är proportionerlig till projektionsavståndet.**
- **Lampans ljusstyrka minskar med tiden och kan variera inom lamptillverkarens specifikation. Detta är normalt och förväntat.**

Förpackningens innehåll

Packa försiktigt upp innehållet och kontrollera att du har allt som visas nedan. Om något saknas kontakta du återförsäljaren.

Standardtillbehör

☞ De medföljande tillbehören har anpassats för ditt geografiska område och kan skilja sig från dem på bilden.

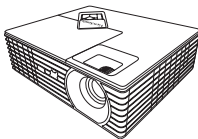

Projektor

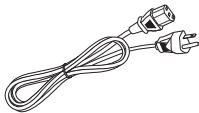

Nätsladd

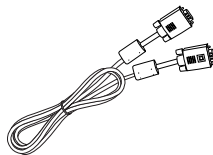

VGA-kabel



Dvd-skiva med
användarhandbok på flera
språk



Snabbstartsguide

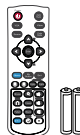

Fjärrkontrollen och
batterierna

Valfria tillbehör

1. Utbyteslampa
2. Mjuk bärväska
3. VGA till Komponent-adapter

Projektorns utsida

Framsida/ovansida

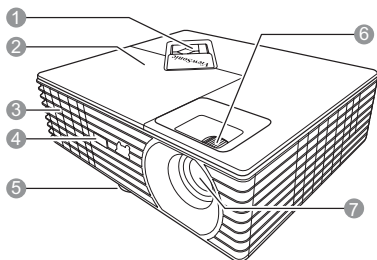

Baksida/undersida

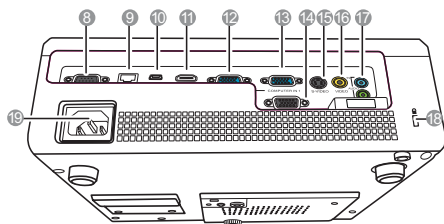

1. Utvändig kontrollpanel
(Se "[Projektor](#)" på sidan 7 för mer information.)
2. Lamphölje
3. Ventilation (varmluftsutblås)
4. IR-sensor för fjärrkontroll (framsida)
5. Justeringsfot
6. Fokus- och zoomningsringar
7. Projektorlins
8. RS-232-kontrollport
9. RJ45 LAN-ingångsport
10. USB-port av typ B
11. HDMI-port
12. Insignalsuttag för RGB (dator)/komponentvideo (YPbPr/YCbCr) - 2
13. Insignalsuttag för RGB (dator)/komponentvideo (YPbPr/YCbCr) - 1
14. Utsignalsuttag för RGB
15. S-videoingångsuttag
16. Videoingångsuttag:
17. Insignalsuttag för ljud
Utsignalsuttag för ljud
18. Fäste för kensingtonlås
19. Ingång för strömladd

⚠ Varning

- **DENNA APPARAT MÅSTE JORDAS.**
- Vid installation av enheten ska en lättåtkomlig strömbrytare byggas in i de fasta ledningarna, alternativt ska nätsladdens stickpropp anslutas till ett lättåtkomligt eluttag i närheten av enheten. Vid fel på projektorn under användning: Använd strömbrytaren för att stänga av strömförsörjningen eller koppla ur stickproppen ur eluttaget.

Kontroller och funktioner

Projektor

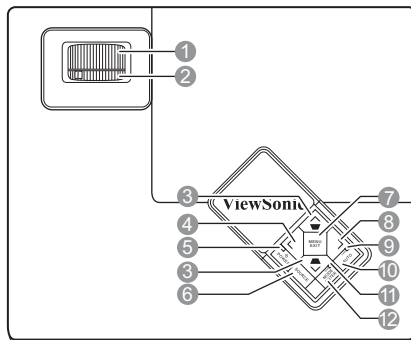

- 1. Fokusering**
Justerar den projicerade bildens skärpa.
- 2. Zoomring**
Justerar bildstorleken.
- 3. Knapparna Keystone/pil (▾ / ^ upp, ▴ / v ned)**
Manuell korrigering av bildförvrängning som uppstår på grund av projiceringsvinkeln.
- 4. < Vänster/Blank**
Döljer skärmbilden.
- 5. POWER (POWER-indikatorlampa)**
Tänds eller blinkar när projektorn är i gång.
POWER
Slår av och på vänteläget på projektorn.
- 6. SOURCE**
Fältet för val av källa visas.
- 7. MENU/EXIT**
Aktiverar skärmmenyn.
Menyinställningarna avslutas och sparas
och föregående skärm visas igen.
- 8. > Höger**
Aktiverar panelknappslåset.
När skärmmenyn är aktiverad kan du använda knapparna #3, #4 och #8 som riktningknappar för att välja menyalternativ och göra justeringar.
- 9. LAMP (LAMPindikator)**
Anger lampans status. Tänds eller blinkar när det är problem med lampan.
- 10. AUTO**
Använd automatiskt bästa uppdateringsfrekvens för den bild som visas.
- 11. TEMP (Temperaturindikatorlampa)**
Lyser rött eller blinkar om projektorn blir för varm.
- 12. MODE/ENTER**
Väljer ett tillgängligt bildinställningsalternativ.
Utför det menyalternativ som du har valt på skärmmenyn.

Fjärrkontroll

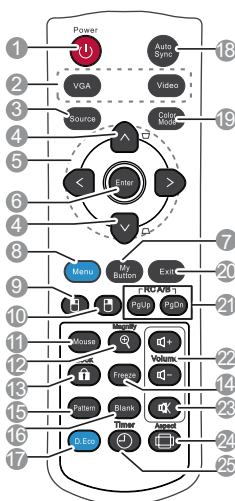

För mer information om hur du använder fjärrkontrollens knappar för musstyrning (Page Up, Page Down, och) se "Använda fjärrkontrollens knappar för musstyrning" på sidan 10.

1. POWER

Slår av och på vänteläget på projektorn.

2. Källvalsknappar (VGA/Video)

Väljer en ingångskälla som ska visas.

VGA

Välj **D-sub / Comp. 1** eller **D-sub / Comp. 2**-källa som ska visas.

Video

Välj **Video (HDMI/Video/S-Video)**-källa som ska visas.

3. Source

Fältet för val av källa visas.

4. Keystone-knappar (/)

Manuell korrigerings av bildförvrängning som uppstår på grund av projiceringsvinkeln.

5. / /

Väljer önskade menyalternativ och gör justeringar.

6. Enter

Utför det menyalternativ som du har valt på skärmen.

7. My Button

Låter användaren definiera en genvägstangent på fjärrkontrollen och funktionsobjektet markeras på skärmen.

8. Menu

Aktiverar skärmen.

9.

Utför samma funktion som vänster musknapp när musläget är aktiverat.

10.

Utför samma funktion som höger musknapp när musläget är aktiverat.



11. Mouse

Växlar mellan normalläge och musläge.

Page Up, Page Down, , : aktiv efter att ha tryckt på **Mouse**. En ikon visas på skärmen för att visa att musläget har aktiverats.

12. Magnify

Visar zoomfältet som förstörar eller förminskar den projicerade bilden.

13. **Lock** 
Aktiverar eller inaktiverar panelknappslåset.
14. **Freeze**
Fryser den projicerade bilden.
15. **Pattern**
Visar det inbäddade testmönstret.
16. **Blank**
Döljer skärmbilden.
17. **DynamicEco™**
Sänker lampans strömförbrukning med upp till 30%.
 • **Det tar en liten stund att aktivera funktionen. Kontrollera att projektorn har varit påslagen i över 4 minuter. Om projektorn återsätts i drift med funktionen Smart omstart kan funktionen verkställas direkt.**
• **Efter 30 minuters kontinuerlig användning i D.Eco mode (D. Eco-läge) kommer projektorn att återgå till normalt läge i 5 minuter innan den växlar tillbaka till D.Eco mode (D. Eco-läget).**
18. **Auto Sync**
Använd automatiskt bästa uppdateringsfrekvens för den bild som visas.
19. **Color Mode**
Väljer ett tillgängligt bildinställningsalternativ.
20. **Exit**
Menyinställningarna avslutas och sparas och föregående skärm visas igen.
21. **PgUp (Sida upp)/PgDn (Sida ner)**
Styr ett skärmprogram (på en ansluten dator) som svarar på page up/down-kommandon (som Microsoft PowerPoint) när musläget är aktiverat.
22. **Volume-knappar (+, -)**
Förstorar eller förminskar volymnivån.
23. 
Slår av och på ljudet från projektorn.
24. **Aspect**
Väljer det bildförhållande som ska användas för visning.
25. **Timer**
Visar inställningsmenyn för presentationstimmern.

Fjärrkontrollskoden

Projektorn kan tilldelas två olika fjärrkontrollskoder, A eller B. När flera närliggande projektorer är igång samtidigt kan man undvika störningar från andra fjärrkontroller genom att byta fjärrkontrollskoder. Ställ in fjärrkontrollskoden för projektorn först innan du ändrar den för fjärrkontrollen.

För att byta kod för projektorn väljer du **A** eller **B** på menyn **SYSTEMINSTÄLLNING: AVANCERAD > Fjärrkontrollskod**.

För att byta kod för fjärrkontrollen trycker du på knapparna **PgUp** och **PgDn** på fjärrkontrollen tillsammans i fem sekunder eller längre. Den initiala koden är inställd på A.

 **Fjärrkontrollen svarar inte om olika koder ställs in på projektorn och fjärrkontrollen. När det händer byter du koden för fjärrkontrollen igen.**

Använda fjärrkontrollens knappar för musstyrning

Möjligheten att styra datorn med fjärrkontrollen gör dig mer flexibel när du ger presentationer.

1. Innan du använder fjärrkontrollen istället för datorns mus måste du ansluta projektorn till din stationära eller bärbara dator med en usb-kabel. Se "[Ansluta en dator](#)" på sidan 16 för mer information.
2. Ställ in inmatningssignalen på **D-sub / Comp. 1, D-sub / Comp. 2**.
3. Tryck på **Mouse** på fjärrkontrollen för att växla från normalläge till musläge. En ikon visas på skärmen för att visa att musläget har aktiverats.
4. Utför önskade muskommandon från fjärrkontrollen.
 - För att flytta markören på skärmen trycker du på $\langle / \wedge / \vee / \rangle$.
 - Vänsterklicka genom att trycka på \square .
 - Högerklicka genom att trycka på \square .
 - Styr ett skärmprogram (på en ansluten dator) som svarar på page up/down-kommandon (som Microsoft PowerPoint) när musläget är aktiverat. **PgUp/PgDn**.
 - Om du vill återgå till normalläge trycker du på **Mouse** igen eller på någon annan knapp, förutom de musrelaterade flerknapparna.

Fjärrkontrollens effektiva räckvidd

Den infraröda (IR) fjärrkontrollen sitter på projektorns framsida. Du måste hålla fjärrkontrollen i en vinkel inom 30 graders vinkel från projektorns IR-sensor för att den ska fungera. Avståndet mellan fjärrkontrollen och sensorn bör inte överstiga 8 meter (~ 26 fot).

Kontrollera att det inte finns någonting mellan fjärrkontrollen och IR-sensorn på projektorn som kan blockera den infraröda strålen.

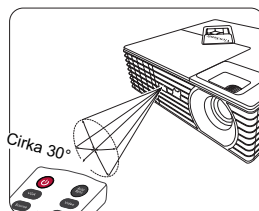

Byta batterier i fjärrkontrollen

1. Öppna batteriluckan genom att vända fjärrkontrollen upp och ned, trycka ned luckan vid fingerförsänkningen och skjuta den i pilens riktning som bilden visar. Luckan skjuts av.
2. Ta bort de gamla batterierna (om det satt några i) och sätt in två nya AAA-batterier. Lägga märke till batteripolerna, som det finns instruktioner för i botten av batterifacket. Positiv pol (+) ska kopplas till positiv och negativ pol (-) till negativ.
3. Sätt tillbaka luckan genom att rikta in den mot facket och skjuta tillbaka den i läge. När du hör ett klickljud sitter den på plats.

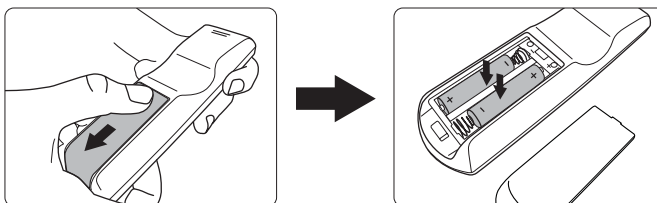

- ⚠ • **Låt aldrig fjärrkontrollen och batterierna ligga i varma eller fuktiga miljöer, som kök, badrum, bastu, solarium eller i stängda bilar.**
- **Byt endast ut batteriet mot den typ eller motsvarande typ av batteri som rekommenderats av batteritillverkaren.**
- **Släng de använda batterierna i enlighet med batteritillverkarens instruktioner och med lokala miljö- och återvinningsföreskrifter.**
- **Kasta aldrig batterierna i öppen eld. Det finns risk att det kan explodera.**
- **Om batterierna är slut eller om du inte kommer att använda fjärrkontrollen på länge tar du ut batterierna för att förhindra batteriläckage som kan skada fjärrkontrollen.**

Installera projektorn

Välja placering

Det är du själv eller storleken och formen på rummet som avgör vilken installation du väljer. Tänk på skärmens storlek och placering, var det finns ett lämpligt eluttag samt avståndet mellan projektorn och övrig utrustning.

Projektorn är utformad för att installeras på något av följande fyra sätt:

1. Bordspl. fram.

Om du väljer den här placeringen ställer du projektorn på t.ex. ett bord framför skärmen. Det här är den vanligaste placeringen, och den gör att det går snabbt att installera och plocka undan projektorn.

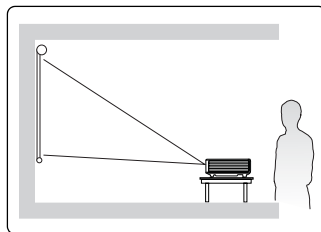

2. Takmont. fram.

Om du väljer den här placeringen är projektorn fäst i taket, upp-och-ned, framför skärmen.

Om du vill montera projektorn i taket kan du köpa takmonteringssatsen från din återförsäljare.

Ställ in **Takmont. fram.** i menyn **SYSTEMINSTÄLLNING: ENKEL > Projektorplacering** efter att du har satt på projektorn.

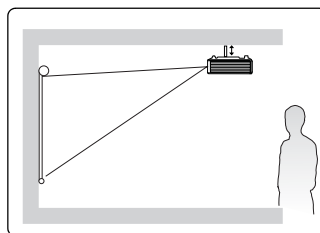

3. Takmont. bakom

Om du väljer den här placeringen är projektorn fäst i taket, upp-och-ned, bakom skärmen.

För den här installationen behöver du en särskild skärm för bakprojicering samt takmonteringssatsen.

Ställ in **Takmont. bakom** i menyn **SYSTEMINSTÄLLNING: ENKEL > Projektorplacering** efter att du har satt på projektorn.

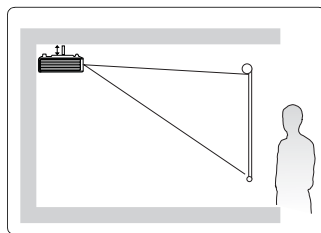

4. Bordspl. bakom

Om du väljer den här placeringen ställer du projektorn på t.ex. ett bord bakom skärmen.

Då behöver du en särskild skärm för bakprojicering.

Ställ in **Bordspl. bakom** i menyn **SYSTEMINSTÄLLNING: ENKEL > Projektorplacering** efter att du har satt på projektorn.

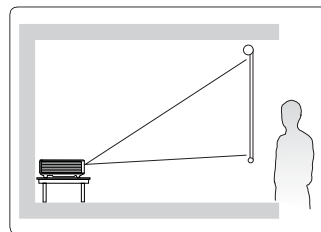

Projiceringsmått

Se "Mått" på sidan 64 för mitten av linsmätten på denna projektor innan du beräknar rätt läge.

 "Skärmen" som nämns nedan gäller projicerings-skärmen som vanligen består av en yta och en stödstruktur

PJD6235/PJD6245

- Bild i formatet 4:3 på en 4:3-skärm

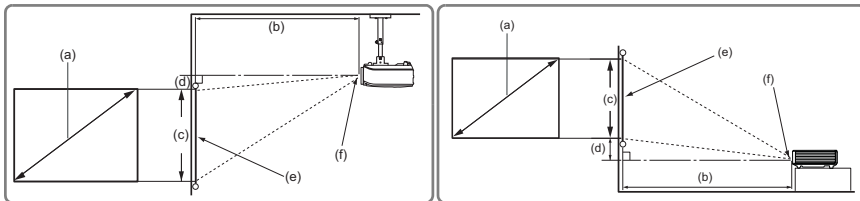

- Bild i formatet 16:9 på en 4:3-skärm

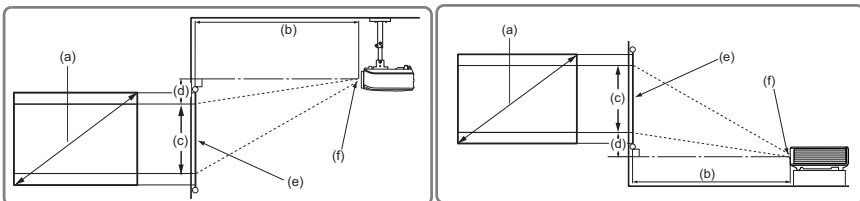

(e): Skärm (f): Linsens mitt

(a) Skärmstorlek [tum (m)]	Bild i formatet 4:3 på en 4:3-skärm				Bild i formatet 16:9 på en 4:3-skärm			
	(b) Projiceringsavstånd [m (tum)]		(c) Bildens höjd [cm (tum)]	(d) Vertikal förskjutning [cm (tum)]	(b) Projiceringsavstånd [m (tum)]		(c) Bildens höjd [cm (tum)]	(d) Vertikal förskjutning [cm (tum)]
	min.	max.			min.	max.		
30 (0,8)	1,1 (45)	1,2 (49)	46 (18)	5 (1,8)	1,1 (45)	1,2 (49)	34 (14)	10,3 (4,1)
40 (1,0)	1,5 (59)	1,7 (65)	61 (24)	6 (2,4)	1,5 (59)	1,7 (65)	46 (18)	13,7 (5,4)
50 (1,3)	1,9 (74)	2,1 (82)	76 (30)	8 (3,0)	1,9 (74)	2,1 (82)	57 (23)	17,1 (6,8)
60 (1,5)	2,3 (89)	2,5 (98)	91 (36)	9 (3,6)	2,3 (89)	2,5 (98)	69 (27)	20,6 (8,1)
70 (1,8)	2,6 (104)	2,9 (114)	107 (42)	11 (4,2)	2,6 (104)	2,9 (114)	80 (32)	24,0 (9,5)
80 (2,0)	3,0 (119)	3,3 (131)	122 (48)	12 (4,8)	3,0 (119)	3,3 (131)	91 (36)	27,4 (10,8)
90 (2,3)	3,4 (134)	3,7 (147)	137 (54)	14 (5,4)	3,4 (134)	3,7 (147)	103 (41)	30,9 (12,2)
100 (2,5)	3,8 (149)	4,2 (163)	152 (60)	15 (6,0)	3,8 (149)	4,2 (163)	114 (45)	34,3 (13,5)
120 (3,0)	4,5 (178)	5,0 (196)	183 (72)	18 (7,2)	4,5 (178)	5,0 (196)	137 (54)	41,1 (16,2)
150 (3,8)	5,7 (223)	6,2 (245)	229 (90)	23 (9,0)	5,7 (223)	6,2 (245)	171 (68)	51,4 (20,3)
200 (5,1)	7,5 (297)	8,3 (327)	305 (120)	30 (12,0)	7,5 (297)	8,3 (327)	229 (90)	68,6 (27,0)
250 (6,4)	9,4 (371)	10,4 (409)	381 (150)	38 (15,0)	9,4 (371)	10,4 (409)	286 (113)	85,7 (33,8)
300 (7,6)	11,3 (446)	12,5 (490)	457 (180)	46 (18,0)	11,3 (446)	12,5 (490)	343 (135)	102,9 (40,5)

PJD6543w

- 16:10-bild på en 16:10-skärm

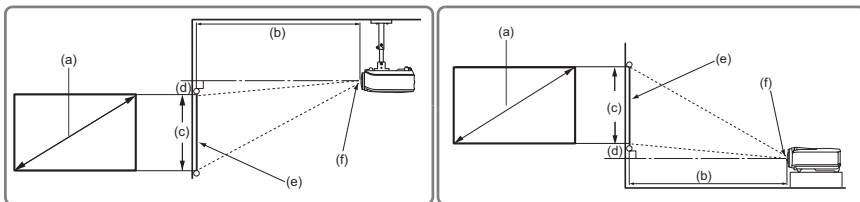

- 16:10-bild på en 4:3-skärm

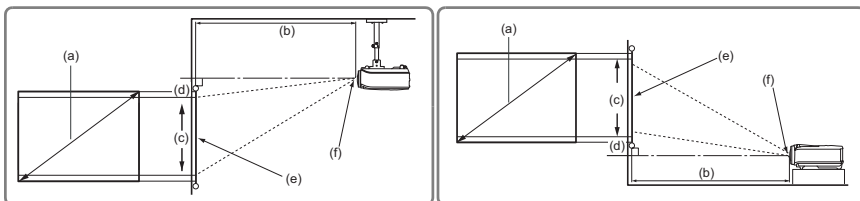

(e): Skärm (f): Linsens mitt

(a) Skärmstorlek [tum (m)]	16:10-bild på en 16:10-skärm				16:10-bild på en 4:3-skärm			
	(b) Projiceringsavstånd [m (tum)]		(c) Bildens höjd [cm (tum)]	(d) Vertikal förskjutning [cm (tum)]	(b) Projiceringsavstånd [m (tum)]		(c) Bildens höjd [cm (tum)]	(d) Vertikal förskjutning [cm (tum)]
	min.	max.			min.	max.		
30 (0,8)	0,97 (38)	1,06 (42)	40 (16)	0 (0,0)	0,91 (36)	1,00 (40)	38 (15)	3,8 (1,5)
40 (1,0)	1,29 (51)	1,42 (56)	54 (21)	0 (0,0)	1,22 (48)	1,34 (53)	51 (20)	5,1 (2,0)
50 (1,3)	1,61 (64)	1,77 (70)	67 (26)	0 (0,0)	1,52 (60)	1,67 (66)	64 (25)	6,4 (2,5)
60 (1,5)	1,94 (76)	2,13 (84)	81 (32)	0 (0,0)	1,83 (72)	2,01 (79)	76 (30)	7,6 (3,0)
70 (1,8)	2,26 (89)	2,48 (98)	94 (37)	0 (0,0)	2,13 (84)	2,34 (92)	89 (35)	8,9 (3,5)
80 (2,0)	2,58 (102)	2,84 (112)	108 (42)	0 (0,0)	2,43 (96)	2,68 (105)	102 (40)	10,2 (4,0)
90 (2,3)	2,90 (114)	3,19 (126)	121 (48)	0 (0,0)	2,74 (108)	3,01 (119)	114 (45)	11,4 (4,5)
100 (2,5)	3,23 (127)	3,55 (140)	135 (53)	0 (0,0)	3,04 (120)	3,35 (132)	127 (50)	12,7 (5,0)
120 (3,0)	3,87 (152)	4,26 (168)	162 (64)	0 (0,0)	3,65 (144)	4,02 (158)	152 (60)	15,2 (6,0)
150 (3,8)	4,84 (191)	5,32 (210)	202 (79)	0 (0,0)	4,56 (180)	5,02 (198)	191 (75)	19,1 (7,5)
200 (5,1)	6,45 (254)	7,10 (279)	269 (106)	0 (0,0)	6,09 (240)	6,70 (264)	254 (100)	25,4 (10,0)
250 (6,4)	8,06 (318)	8,87 (349)	337 (132)	0 (0,0)	7,61 (300)	8,37 (329)	318 (125)	31,8 (12,5)
300 (7,6)	9,68 (381)	10,65 (419)	404 (159)	0 (0,0)	9,13 (359)	10,04 (395)	381 (150)	38,1 (15,0)

 På grund av variationer hos optiska komponenter finns det en marginal på 3% för de här värdena. Om du tänker installera projektorn permanent bör du fysiskt testa projiceringsstorleken och -avståndet för projektorn på plats innan du installerar den permanent, så att du kan göra anpassningar enligt projektorns optiska egenskaper. På så sätt kan du välja det bästa monteringsläget i relation till installationsplatsen.

Anslutning

När du ansluter en signalkälla till projektorn måste du se till att:

1. Stänga av all utrustning innan du gör några anslutningar.
2. Använda rätt signalkabel för respektive källa.
3. Se till att alla sladdar sitter i ordentligt.



- För anslutningarna nedan är det vissa kablar som inte levereras med projektorn (läs "Förpackningens innehåll" på sidan 5). De finns att köpa i butiker som säljer elektronikutrustning.
- Anslutningsinställningarna nedan är endast avsedda som referens. Anslutningsuttagen baktill på projektorn ser olika ut beroende på projektormodell.
- För detaljerade anslutningsmetoder, se sidorna 16-19.

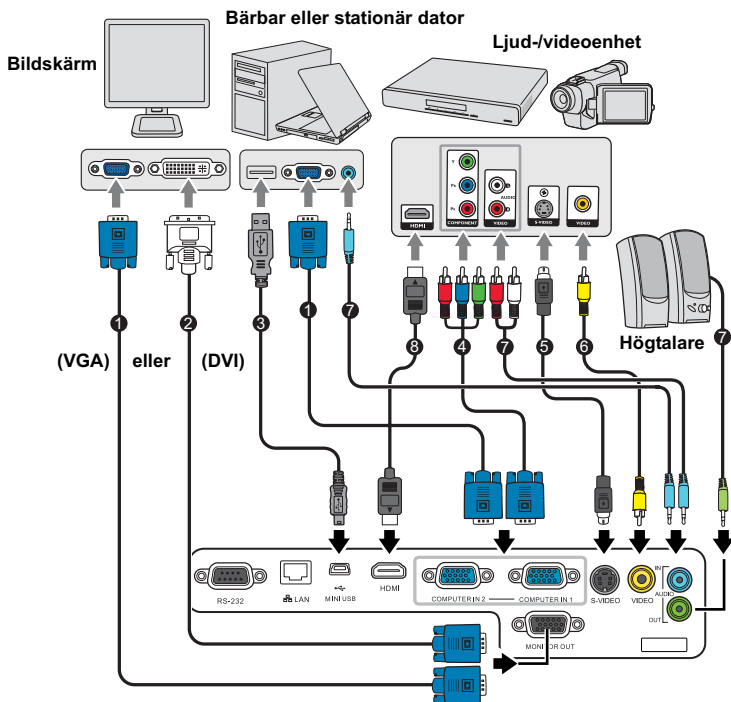

1. VGA-kabel	5. S-videokabel
2. VGA-till-DVI-A-kabel	6. Videokabel
3. USB-kabel	7. Ljudkablar
4. Adapterkabel för komponentvideo till VGA (D-Sub)	8. HDMI-kabel

Ansluta en dator eller bildskärm

Ansluta en dator

Projektorn har två VGA-ingångsuttag som gör det möjligt att ansluta dem till både IBM®-kompatibla och Macintosh®-datorer. Om du vill ansluta till en Mac OS-dator av äldre modell behöver du en särskild adapter.

Ansluta projektorn till en bärbar eller stationär dator:

1. Anslut ena änden på den medföljande VGA-kabeln till D-Sub-kontakten på datorn.
2. Anslut VGA-kabelns andra ände till **COMPUTER IN 1** eller **COMPUTER IN 2**-signalingången på projektorn.
3. Om du vill använda fjärrkontrollens pagineringsfunktion ansluter du det största kontaktdonet på en USB-kabel till en dator och det mindre kontaktdonet till ingången **MINI USB** på projektorn. Se "[Använda fjärrkontrollens knappar för musstyrning](#)" på [sidan 10](#) för mer information.

 **En del bärbara datorer aktiverar inte sina externa videoportar när de ansluts till en projektor. Vanligtvis kan du använda tangentkombinationen Fn + F3 eller CRT / LCD för att aktivera/ avaktivera den externa skärmen. Leta upp en funktionstangent med texten CRT / LCD eller en funktionstangent med en bildskärmssymbol på den bärbara datorn. Tryck samtidigt på Fn och funktionstangenten. Mer information om den bärbara datorns tangentkombinationer finns i dokumentationen till datorn.**

Ansluta en bildskärm

Om du vill titta på din presentation på nära håll via en extra bildskärm, samtidigt som den visas på skärmen, kan du ansluta **MONITOR OUT** utsignalsuttaget på projektorn till en extern bildskärm med en VGA-kabel enligt följande anvisningar:

Ansluta projektorn till en skärm:

1. Anslut projektorn till en dator enligt instruktionerna i "[Ansluta en dator](#)" på [sidan 16](#).
2. Anslut ena änden av en lämplig VGA-kabel (endast en medföljer) till bildskärmens D-Sub-ingång.
Om bildskärmen har en DVI-ingång kan du ansluta DVI-änden av en VGA-DVI-A-kabel till DVI-ingången på bildskärmen.
3. Anslut kabelns andra ände till uttaget märkt **MONITOR OUT** på projektorn.

 • **Uttaget MONITOR OUT fungerar bara när COMPUTER IN 1 ansluts till projektorn.**

- **Om du vill använda denna anslutningsmetod när projektorn är i vänteläge slår du på funktionen Aktiv VGA ut under menyn SYSTEMINSTÄLLNING: ENKEL > Standbyinställningar.**

Ansluta videokällenheter

Du kan ansluta projektorn till flera olika videokällor som har någon av följande utgångar:

- HDMI
- Komponentvideo
- S-Video
- Video (komposit)

Det räcker om du kopplar projektorn till en videoenhet med ett av alternativen, men de olika alternativen har olika bildkvalitet. Den metod du väljer kommer antagligen att bero på möjligheten att matcha terminalerna på projektorn och videokällan enligt vad som beskrivs nedan:

Bäst bildkvalitet

Den bästa anslutningsmetoden som finns är HDMI. Om källan har ett HDMI-uttag kan du titta på okomprimerad digital videokvalitet.

Se "[Ansluta till en HDMI-enhet](#)" på sidan 18 för mer information om hur du ansluter projektorn till en HDMI-källan och annan information.

Om det inte finns någon HDMI-källa tillgänglig är komponentvideo den nästa bästa videosignalen (som inte ska misstas för kompositvideo). Digitala tv-mottagare och dvd-spelare har komponentvideoutgångar som standard, så om dina enheter stöder komponentvideo är det att föredra framför kompositvideo.

Se "[Ansluta en komponentvideokälla](#)" på sidan 18 för anvisningar om hur du ansluter projektorn till en komponentvideoenhet.

Bättre bildkvalitet

S-video har en bättre analog bildkvalitet än vanlig kompositvideo. Om det finns både kompositvideo- och S-Videoutgångar på videokällan bör du välja alternativet S-Video.

Se "[Ansluta en S-Videokällan](#)" på sidan 19 för anvisningar om hur du ansluter projektorn till en S-Videoenhet.

Bra bildkvalitet

Kompositvideo är en analog videosignal som ger en acceptabel bild, men är inte det bästa din projektor kan åstadkomma. Det är den lägsta bildkvaliteten av de alternativ som beskrivs här.

Se "[Ansluta en kompositvideokälla](#)" på sidan 19 för mer information om hur du ansluter projektorn till en kompositvideoenhet.

Ansluta ljud

Projektorn har en inbyggd högtalare som är utformad för att ge grundläggande ljudfunktionalitet tillsammans med datapresentationer för affärsändamål endast. Den är inte utformad eller tänkt som det stereoljud som man skulle förvänta sig i en hemmabiouppställning. Alla stereoljudsingångar (i förekommande fall) mixas till en gemensam monoljudsutgång genom projektorns högtalare.

Om du vill kan du använda projektorns högtalare (nedmixad mono) vid presentationer och dessutom ansluta fristående högtalare med förstärkning till uttaget på projektorn. Ljudutgången är en mixad monosignal som styrs av projektorinställningarna för volym och stäng av ljud.

Om du har ett separat ljudsystem vill du med största sannolikhet ansluta ljudutgången på din videokälla till det ljudsystemet istället för till monoljudprojektorn.

Ansluta till en HDMI-enhet

Använd en HDMI-kabel när du gör anslutningar mellan projektorn och HDMI-enheter.

Ansluta projektorn till en HDMI-enhet:

1. Anslut ena änden av en HDMI-kabel till HDMI-utgångsporten på videoenheten.
2. Anslut kabelns andra ände till **HDMI**-ingångsporten på projektorn.

-  • I de sällsynta fall du ansluter projektorn till en DVD-spelare via projektorns HDMI-ingång och den projicerade bilden då visar fel färger kan du ändra färgområdet till YUV. Se "[Ändra HDMI-inställningar](#)" på sidan 25 för mer information.
- Projektorn kan endast spela upp mixat monoljud, även om en stereoljudingång ansluts. Se "[Ansluta ljud](#)" på sidan 17 för mer information.

Ansluta en komponentvideokälla

Kontrollera din videoenhet för att se om den har en ledig uppsättning komponentvideoutgångar tillgängliga:

- Om den har det kan du fortsätta.
- Om inte måste du se över vilken metod som ska användas för att ansluta enheten.

Ansluta projektorn till en komponentvideoenhet:

1. Ta den ände av adapterkabeln för komponentvideo till VGA (D-Sub) som har tre RCA-kontakter och anslut den till komponentvideoutgångarna på videokällan. Matcha kontaktarnas färger med färgerna på uttagen: grönt till grönt, blått till blått och rött till rött.
2. Anslut den andra änden av adapterkabeln för komponentvideo till VGA (D-Sub) (med en D-Sub-kontakt) till **COMPUTER IN 1** eller **COMPUTER IN 2**-kontakten på projektorn.

-  • **Projektorn kan endast spela upp mixat monoljud, även om en stereoljudingång ansluts. Se "[Ansluta ljud](#)" på sidan 17 för mer information.**
- Om den videobild som du har valt inte visas när du har slagit på projektorn och valt rätt videokälla kontrollerar du att videokällan är påslagen och fungerar som den ska. Kontrollera även att du har anslutit signalkablarna på rätt sätt.

-  **VGA till Komponent-adapter**
(ViewSonic P/N: CB-00008906)

Ansluta en S-Videokällenhet

Kontrollera din videokälla för att se om den har en ledig S-Videoutgång tillgänglig:

- Om den har det kan du fortsätta.
- Om inte måste du se över vilken metod som ska användas för att ansluta enheten.

Ansluta projektorn till en S-videoenhet:

1. Anslut ena änden av en S-videokabel till S-videoutgången på videoenheten.
2. Anslut S-videokabelns andra ände till uttaget märkt **S-VIDEO** på projektorn.

 • **Projektorn kan endast spela upp mixat monoljud, även om en stereoljudingång ansluts. Se "Ansluta ljud" på sidan 17 för mer information.**

- Om den videobild som du har valt inte visas när du har slagit på projektorn och valt rätt videokälla kontrollerar du att videokällan är påslagen och fungerar som den ska. Kontrollera även att du har anslutit signalkablarna på rätt sätt.
- Om du redan har gjort en komponentvideoanslutning mellan projektorn och S-videokällan med komponentvideokablar behöver du inte ansluta enheten med en S-videokabel eftersom det skulle utgöra en överflödigt andra anslutning av sämre bildkvalitet. Se "Ansluta videokällenheter" på sidan 17 för mer information.

Ansluta en kompositvideokälla

Kontrollera din videoenhet för att se om den har en ledig uppsättning kompositvideoutgångar tillgängliga:

- Om den har det kan du fortsätta.
- Om inte måste du se över vilken metod som ska användas för att ansluta enheten.

Ansluta projektorn till en kompositvideoenhet:

1. Anslut ena änden av en kompositvideokabel till kompositvideoutgången på videokällenheten.
2. Anslut videokabelns andra ände till uttaget märkt **VIDEO** på projektorn.

 • **Projektorn kan endast spela upp mixat monoljud, även om en stereoljudingång ansluts. Se "Ansluta ljud" på sidan 17 för mer information.**

- Om den videobild som du har valt inte visas när du har slagit på projektorn och valt rätt videokälla kontrollerar du att videokällan är påslagen och fungerar som den ska. Kontrollera även att du har anslutit signalkablarna på rätt sätt.
- Det är bara om det saknas komponentvideo och S-Videoingångar som du behöver ansluta till enheten med en kompositvideokabel. Se "Ansluta videokällenheter" på sidan 17 för mer information.

Starta projektorn

1. Anslut strömsladden till projektorn och till ett nätuttag. Slå på strömbrytaren till nätuttaget (i tillämpliga fall).
2. Tryck på **POWER** på projektorn eller fjärrkontrollen för att starta projektorn. **POWER (POWER-indikatorlampa)** lyser med konstant blått sken när projektorn är på. Om det behövs kan du vrida på fokusringen och ställa in skärpan i bilden.

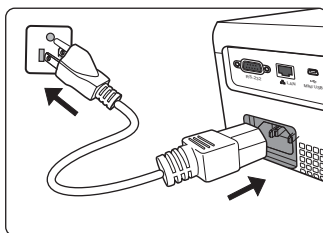

- ☞ Om projektorn fortfarande är varm sedan du använde den sist går fläkten i ca 60 sekunder innan lampan tänds.
 - För att bevara lampans livslängd bör du vänta minst 5 minuter innan du sätter på projektorn efter att du har stängt av den.
3. Om projektorn aktiveras för första gången väljer du OSD-språk genom att följa instruktionerna på skärmen.
 4. Slå på all ansluten utrustning.
 5. Projektorn börjar söka efter ingångssignaler. Den ingångssignal som söks visas i längst upp till vänster på skärmen. Om projektorn inte känner av någon giltig signal fortsätter meddelandet "**Ingen signal**" att visas tills en källsignal hittas. Du kan också välja önskad ingångssignal genom att trycka på **SOURCE** på projektorn eller fjärrkontrollen. Se "[Byta ingångssignal](#)" på sidan 24 för mer information.
- ☞ Om frekvensen/upplösningen för ingångssignalen överstiger projektorns funktionsvidd visas meddelandet "**Utom räckhåll**" på en tom skärm. Byt till en insignal som är kompatibel med projektorns upplösning eller ange en insignal med en lägre inställning. Se "[Frekvenstabell](#)" på sidan 65 för mer information.

Använda menyerna

Projektorn är utrustad med skärmmenyer för inställning och justering.

☞ Skärmbilderna nedan är endast avsedda som referens och kan se annorlunda ut i verkligheten.

Nedan visas en översikt av skärmmenyen.



Ställ in skärmmenyen till önskat språk innan du använder den.

1. Öppna skärmmenyen genom att trycka på **MENU/EXIT** på projektorn eller **Menu** på fjärrkontrollen.
3. Tryck på **∨** för att markera **Språk** och tryck på **</>** för att välja önskat språk.



2. Använd **</>** för att markera **SYSTEMINSTÄLLNING: ENKEL** menyn.



4. Tryck på **MENU/EXIT** två gånger* på projektorn eller **Exit** på fjärrkontrollen för att lämna och spara inställningarna.

*Den första tryckningen tar dig tillbaka till huvudmenyn och den andra stänger skärmmenyen.

	: VISNING		: SYSTEMINSTÄLLNING: ENKEL
	: BILDINSTÄLLNINGAR		: SYSTEMINSTÄLLNING: AVANCERAD
	: KÄLLA		: INFORMATION

Använda lösenordsfunktionen

Av säkerhetsskäl och för att förhindra olovlig användning finns det möjlighet att ställa in ett lösenord för projektorn. Du kan ange lösenordet på skärmmenyn. Se "[Använda menyerna](#)" på sidan 21 för mer information om hur skärmmenyn fungerar.

☞ Om du aktiverar lösenordsfunktionen och sedan glömmet bort lösenordet går det inte att använda projektorn. Skriv ut den här handboken (om du inte har den utskrivnen) och skriv ned lösenordet i handboken. Förvara den sedan på ett säkert ställe om du skulle behöva den.

Ställa in ett lösenord

1. Öppna skärmmenyn och gå till menyn **SYSTEMINSTÄLLNING: AVANCERAD > Säkerhetsinställn.**. Tryck på **MODE/ENTER** på projektorn eller på **Enter** på fjärrkontrollen. Sidan **Säkerhetsinställn.** visas.
2. Markera **Strömbrytarlås** och välj **På** genom att trycka på **</>**.
3. Som bilden till höger visar representerar de fyra piltangenterna (**<**, **^**, **∨**, **>**) fyra siffror (1, 2, 3, 4). I enlighet med lösenordet du vill ställa in, tryck på pilknapparna för att ange sex siffror för önskat lösenord.
4. Bekräfta det nya lösenordet genom att ange det igen.
När du har angett lösenordet visas sidan **Säkerhetsinställn.** igen.
5. Stäng skärmmenyn genom att trycka på **MENU/EXIT** på projektorn eller på **Exit** på fjärrkontrollen.

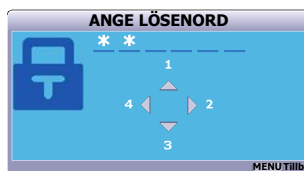

- ☞
- Om du ställer in ett lösenord kan projektorn inte användas om inte rätt lösenord anges varje gång projektorn sätts på.
 - De siffror som anges visas som asterisker på skärmen. Skriv upp lösenordet här i användarhandboken i förväg eller efter du angett det så att du har det till hands om du skulle glömma det.
Lösenord: _ _ _ _ _
Förvara användarhandboken på ett säkert ställe.

Om du glömmet bort lösenordet

Om lösenordsfunktionen är aktiverad kommer en uppmaning om att ange det sexsiffriga lösenordet att visas varje gång du sätter på projektorn. Om du anger fel lösenord visas ett meddelande om fel lösenord (se bilden till höger) i tre sekunder följt av meddelandet **ANGE LÖSENORD**. Du kan försöka igen genom att ange ett nytt sexsiffrigt lösenord. Om du inte skrev upp lösenordet i användarhandboken och inte kan komma ihåg det kan du återställa lösenordet. Se "[Procedur för återställning av lösenordet](#)" på sidan 23 för mer information.

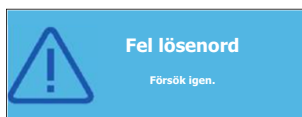

Om du anger ett felaktigt lösenord fem gånger i följd stängs projektorn automatiskt av efter en liten stund.

Procedur för återställning av lösenordet

1. Öppna skärmmenyn och gå till menyn **SYSTEMINSTÄLLNING: AVANCERAD > Säkerhetsinställn. > Ändra lösenord.**
2. Tryck på **MODE/ENTER** på projektorn eller på **Enter** på fjärrkontrollen. Meddelandet "**ANGE AKTUELLT LÖSENORD**" visas.
3. Håll ned **AUTO** på projektorn eller **Auto Sync** fjärrkontrollen i tre sekunder. Projektorn kommer att visa ett kodat nummer på skärmen.
4. Skriv ned numret och stäng av projektorn.
5. Be om hjälp att avkoda numret på ditt lokala servicecenter. Du kan bli ombedd att visa upp köpekvittot på projektorn som bevis på att det är du som är ägaren.



Ändra lösenordet

1. Öppna skärmmenyn och gå till menyn **SYSTEMINSTÄLLNING: AVANCERAD > Säkerhetsinställn. > Ändra lösenord.**
2. Tryck på **MODE/ENTER** på projektorn eller på **Enter** på fjärrkontrollen. Meddelandet "**ANGE AKTUELLT LÖSENORD**" visas.
3. Ange det gamla lösenordet.
 - Om lösenordet stämmer visas meddelandet "**ANGE NYTT LÖSENORD**".
 - Om lösenordet inte stämmer visas ett meddelande om fel lösenord i tre sekunder följt av meddelandet "**ANGE AKTUELLT LÖSENORD**" och du kan försöka igen. Du kan trycka på **MENU/EXIT** på projektorn eller på **Exit** på fjärrkontrollen för att avbryta ändringen eller försöka med ett annat lösenord.
4. Ange ett nytt lösenord.
5. Bekräfta det nya lösenordet genom att ange det igen.
6. Nu har du angett ett nytt lösenord för projektorn. Kom ihåg att ange det nya lösenordet nästa gång du startar projektorn.
7. Stäng skärmmenyn genom att trycka på **MENU/EXIT** på projektorn eller på **Exit** på fjärrkontrollen.

 De siffror som anges visas som asterisker på skärmen. Skriv upp lösenordet här i användarhandboken i förväg eller efter du angett det så att du har det till hands om du skulle glömma det.

Lösenord: _ _ _ _ _

Förvara användarhandboken på ett säkert ställe.

Avaktivera lösenordsfunktionen

För att inaktivera lösenordsskyddet går du tillbaka till menyn **SYSTEMINSTÄLLNING: AVANCERAD > Säkerhetsinställn. > Strömbrytarlås** efter du öppnat skärmmenysystemet. Välj **Av** genom att trycka på **</>**. Meddelandet "**ANGE LÖSENORD**" visas. Ange det aktuella lösenordet.

- Om lösenordet är korrekt visas sidan **Säkerhetsinställn.** med "**Av**" på raden **Strömbrytarlås**. Du behöver inte ange lösenordet nästa gång du sätter på projektorn.
- Om lösenordet inte stämmer visas ett meddelande om fel lösenord i tre sekunder följt av meddelandet "**ANGE LÖSENORD**" och du kan försöka igen. Du kan trycka på **MENU/EXIT** på projektorn eller på **Exit** på fjärrkontrollen för att avbryta ändringen eller försöka med ett annat lösenord.

 Även om du avaktiverar lösenordsfunktionen bör du ha det gamla lösenordet tillgängligt om du skulle behöva aktivera lösenordsfunktionen igen genom att ange det gamla lösenordet.





Byta ingångssignal

Projektorn kan anslutas till flera enheter samtidigt. Den kan emellertid endast visa en helskärm åt gången.

Kontrollera att **Snabb autosökning**-funktionen i **KÄLLA**-menyn är **På** om du vill att projektorn automatiskt ska söka efter signalerna.

Du kan även välja önskad signal manuellt genom att trycka på en av källvalsknapparna på fjärrkontrollen eller stega igenom tillgängliga inmatningssignaler.

1. Tryck på **SOURCE** på projektorn eller fjärrkontrollen. Ett fält för val av källa visas.
2. Tryck på **^ / v** tills önskad signal är markerad och tryck på **MODE/ENTER** på projektorn eller på **Enter** på fjärrkontrollen.
När källan hittats visas information om den valda källan längst upp i hörnet på skärmen i sekunder. Om det finns flera anslutna enheter kan du söka efter en till signal genom att upprepa stegen 1-2.

	D-sub / Comp. 1
	D-sub / Comp. 2
	HDMI
	Video
	S-Video

-  • Den projicerade bildens ljusstyrka ändras också när du byter ingångssignal. "PC", dvs. datapresentationer (grafik) från en dator som använder mest stillbilder är generellt ljusare än "Video" som visar mest rörliga bilder (filmer).
- Typen av ingångssignal påverkar också vilka inställningar som är möjliga i Färgläge. Se "**Välja bildläge**" på sidan 29 för mer information.
 - Se "**Projektorspecifikationer**" på sidan 62 för information om projektorns ursprungliga visningsupplösning. Du bör välja och använda en ingångssignal som matar ut med den här upplösningen för att få bästa resultat vid bildvisning. Alla andra upplösningar skalförändras av projektorn beroende på inställningen för "bildförhållande", vilket kan orsaka förvrängning eller sämre bildskärpa. Se "**Välja bildförhållande**" på sidan 27 för mer information.

Ändra HDMI-inställningar

I det osannolika fall att du ansluter projektorn till en enhet (t.ex. en DVD-spelare eller Blu-ray-spelare) via projektorns **HDMI**-ingång och den projicerade bilden visar fel färger ändrar du färgområdet till ett lämpligt som passar färgområdesinställningen för utgångsenheten.

För att göra detta:

1. Öppna skärmmenyn och gå till menyn **KÄLLA**.
2. Tryck på \surd för att markera **HDMI-format** och tryck på \langle / \rangle för att välja ett lämpligt färgområde enligt färgområdesinställningen för den anslutna utgångsenheten.
 - **RGB**: Ställ in färgområdet som RGB.
 - **YUV**: Ställ in färgområdet som YUV.
 - **Auto**: Ställ in projektorn på att detektera färgområdesinställningen för ingångssignalen automatiskt.
3. Tryck på \surd för att markera **HDMI-område** och tryck på \langle / \rangle för att välja ett lämpligt HDMI-färgområde enligt färgområdesinställningen för den anslutna utgångsenheten.
 - **Förbättrad**: Ställ in HDMI-färgområdet som 0 - 255.
 - **Normal**: Ställ in HDMI-färgområdet som 15 - 235.



- Den här funktionen är bara tillgänglig när HDMI-ingångsporten används.
- I enhetens dokumentation finns anvisningar om färgområdesinställningen.

Justera den projicerade bilden

Justera projiceringsvinkeln

Projektorn är utrustad med en justerbar fot. Med hjälp av den kan du ändra bildhöjd och vertikal projiceringsvinkel. Skruva på justeringsfoten för att finjustera vinkeln tills bilden befinner sig i önskad position.

Om projektorn inte står på en plan yta eller om skärmen inte står vinkelrätt mot projektorn blir den projicerade bilden trapetsformad.

Information om hur du åtgärdar detta finns i "[Korrigera keystone](#)" på sidan 26.

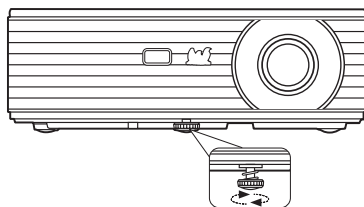

Titta inte in i linsen när lampan är på. Det starka ljuset från lampan kan skada ögonen.

Automatisk justering av bilden

I vissa fall kan du behöva justera för att få fram en optimal bildkvalitet. För att göra detta trycker du på **AUTO** på projektorn eller **Auto Sync** på fjärrkontrollen. Inom tre sekunder kommer den inbyggda intelligenta autojusteringsfunktionen att ställa om frekvensvärdena och klockan så att du får bästa möjliga bildkvalitet.

Aktuell information om källan visas i det övre vänstra hörnet av skärmen i tre sekunder.



- Skärmen är tom medan **AUTO** används.
- Den här funktionen är endast tillgänglig när datorsignalen (analog RGB) valts.

Finjustera bildens skärpa

1. Ställ in den storlek som du vill ha på den projicerade bilden med hjälp av zoomningsringen.
2. Ställ vid behov in skärpan genom att vrida på fokusringen.



Korrigerar keystone

Keystone innebär att den projicerade bilden är märkbart bredare längst upp eller längst ned. Det inträffar när projektorn inte står vinkelrätt i förhållande till skärmen.

För att korrigera detta, förutom att justera projektorns höjd måste du korrigera det manuellt om du följer något av dessa steg.

- Använda fjärrkontrollen

Tryck på **▼/▲** på projektorn eller fjärrkontrollen för att visa sidan för keystone-korrigerig.

Korrigerar keystone-förvrängning i den nedre delen av bilden genom att trycka på **▼**. Tryck på **▲** för att korrigera keystone-förvrängning i den nedre delen av bilden.



- Använda skärmvisningsmenyn

1. Tryck på **MENU/EXIT** på projektorn eller på **Menu** på fjärrkontrollen och sedan på **</>** tills menyn **VISNING** är markerad.
2. Tryck på **✓** för att markera **Keystone** och tryck på **MODE/ENTER** på projektorn eller på **Enter** på fjärrkontrollen. Rättningsidan **Keystone** visas.
3. Tryck på **▲** om du vill korrigera keystone högst upp i bilden eller tryck på **▼** om du vill korrigera keystone längst ned i bilden.

Förstora och söka efter detaljer

Om du behöver leta efter detaljer på den projicerade bilden kan du förstora den. Använd pilknapparna för att navigera på bilden.

- Använda fjärrkontrollen

1. Tryck på **Magnify** på fjärrkontrollen för att visa zoomfältet.
2. Tryck på **▲** på projektorn upprepade gånger för att förstora bilden till önskad storlek.
3. Navigera på bilden genom att trycka på **MODE/ENTER** på projektorn eller på **Enter** på fjärrkontrollen för att byta till läget för panorering och tryck på pilknapparna (**<**, **▲**, **▼**, **>**) för att navigera på bilden.
4. Om du vill minska bildens storlek trycker du på **MODE/ENTER** på projektorn eller på **Enter** på fjärrkontrollen för att gå tillbaka till funktionen för att zooma in/ut och trycker på **AUTO/Auto Sync** för att återställa bilden till den ursprungliga storleken. Du kan även trycka på **✓** upprepade gånger tills bilden visas i den ursprungliga storleken.

- Använda skärmsvinningsmenyn
1. Tryck på **MENU/EXIT** på projektorn eller på **Menu** på fjärrkontrollen och sedan på **</>** tills menyn **VISNING** är markerad.
 2. Tryck på **✓** för att markera **Zoom** och tryck på **MODE/ENTER** på projektorn eller på **Enter** på fjärrkontrollen. Fältet Zoom visas.
 3. Upprepa stegen 2-4 i avsnittet Använda fjärrkontrollen ovan.



• **Det går bara att navigera på bilden efter att bilden har förstörats. Bilden kan förstöras ytterligare när du letar efter detaljer.**

- **Bilder kan bara förstöras upp till 120% när bildförhållandet är Vidvinkel eller Anamorfisk.**

Välja bildförhållande

Bildförhållandet är förhållandet mellan bildens bredd och höjd. De flesta analoga tv-apparater och datorer har bildförhållandet 4:3, och digital-tv-apparater och dvd-spelare har vanligtvis bildförhållandet 16:9.

Eftersom digitala signaler blir allt vanligare kan digitala visningsenheter som den här projektorn dynamiskt sträcka ut och skalförändra bilden till ett annat förhållande än det som kommer från ingångssignalen.

För att ändra det projicerade bildförhållandet (oavsett vilket bildförhållande källan har):

- Använd fjärrkontrollen
1. Tryck på **Aspect** för att visa aktuell inställning.
 2. Tryck på **Aspect** flera gånger för att välja det bildförhållande som passar för videoinsignalens format och dina visningskrav.
- Använda skärmsvinningsmenyn
1. Tryck på **MENU/EXIT** på projektorn eller på **Menu** på fjärrkontrollen och sedan på **</>** tills menyn **VISNING** är markerad.
 2. Tryck **✓** för att markera **Bildförhållande**.
 3. Tryck på **</>** för att välja det bildförhållande som passar för videoinsignalens format och dina visningskrav.

Om bildförhållandet



• **På bilderna nedan är inaktiva områden svarta och aktiva vita. Skärmsvinningsmenyer kan visas på de oanvända svarta områdena.**

1. **Auto:** Anpassar en bild proportionellt efter projektorns ursprungliga upplösning i horisontell bredd. Det är lämpligt när den inkommande bilden varken har bildförhållandet 4:3 eller 16:9 och du vill utnyttja så mycket som möjligt av skärmen utan att ändra bildförhållandet för bilden.

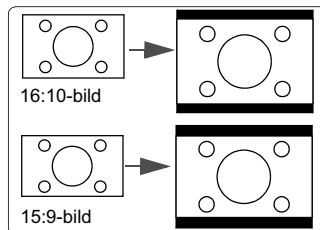

2. **4:3:** Anpassar en bild så att den visas i mitten av skärmen med bildförhållandet 4:3. Det här passar bäst för bilder i 4:3-format, till exempel vissa datorskärmar, standardupplöst tv och dvd-filmer i 4:3-format, eftersom bilden då visas utan förändring av bildförhållandet.

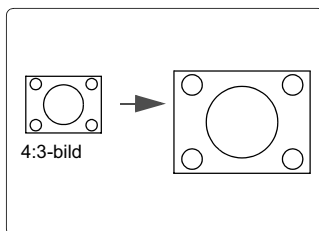

3. **16:9:** Anpassar en bild så att den visas i mitten av skärmen med bildförhållandet 16:9. Det här passar bäst för bilder som redan har bildförhållandet 16:9, exempelvis högupplöst TV (HDTV), eftersom bilden då visas utan förändring av bildförhållandet.

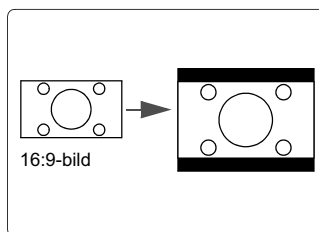

4. **16:10 (PJD6543w endast):** Anpassar en bild så att den visas i mitten av skärmen med bildförhållandet 16:10. Det här passar bäst för bilder som redan har bildförhållandet 16:10, eftersom bilden då visas utan förändring av bildförhållandet..

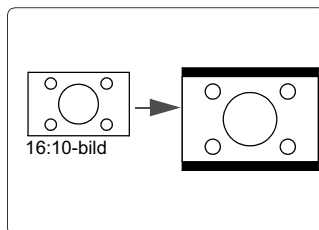

5. **Vidvinkel (PJD6543w endast):** Anpassar bildförhållandet 4:3 vertikalt och horisontellt på ett icke-linjärt sätt så att det fyller skärmen med bildförhållandet 16:9.

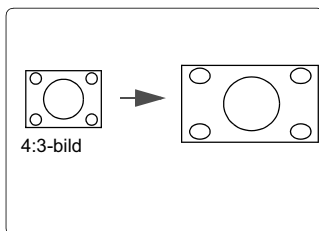

6. **Anamorfisk (PJD6235/PJD6245 endast):** Anpassar bildförhållandet 16:9 vertikalt och horisontellt på ett icke-linjärt sätt så att det fyller skärmen med bildförhållandet 4:3.

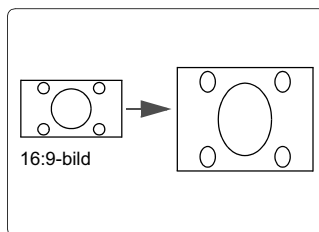

Optimera bilden

Välja bildläge

Projektorn levereras med ett flertal fabriksinställda programlägen så du kan välja ett som passar ditt rum och typ av ingångssignal.

För att välja ett driftsläge som passar dina behov kan du följa något av följande steg.

- Tryck på **MODE/ENTER** på projektorn eller på **Color Mode** på fjärrkontrollen upprepade gånger tills önskat läge är valt.
- Gå till menyn **BILDINSTÄLLNINGAR > Färgläge** och tryck på **</>** för att välja önskat läge.

Bildlägen för olika typer av signaler

De tillgängliga bildlägena för olika typer av signaler visas nedan.

Insignaler från dator: D-sub / Comp. 1/2 (analog RGB)

1. **Max ljusstyrka-läge:** Maximerar den projicerade bildens ljusstyrka. Den här inställningen passar omgivningar där extra hög ljusstyrka krävs, t.ex. när man använder projektorn i väl upplysta rum.
2. **Dator-läge:** Är utformat för presentationer i dagsljus för att överensstämma med färger på stationära och bärbara datorer.
3. **ViewMatch-läge:** Växlar mellan visning med hög ljusstyrka eller med korrekt färgåtergivning.
4. **Film-läge:** Lämpar sig för att spela upp färgrika filmer, videoklipp från digitalkameror eller digital video genom dator för bästa visning i en mörk (nedsläckt) miljö.
5. **Dynamisk PC-läge:** Är utformat för presentationer i dagsljus för att överensstämma med färger på stationära och bärbara datorer. Projektorn optimerar dessutom bildkvaliteten med den dynamiska PC-funktionen i enlighet med innehållet som projiceras.

 **Det tar en liten stund att aktivera funktionen. Kontrollera att projektorn har varit påslagen i över 4 minuter.**

Om projektorn återsätts i drift med funktionen Smart omstart kan funktionen verkställas direkt.

6. **Dynamisk film-läge:** Lämpar sig för att spela upp färgrika filmer, videoklipp från digitalkameror eller digital video genom dator för bästa visning i en mörk (nedsläckt) miljö. Projektorn optimerar dessutom bildkvaliteten med den dynamiska filmfunktionen i enlighet med innehållet som projiceras.

 **Det tar en liten stund att aktivera funktionen. Kontrollera att projektorn har varit påslagen i över 4 minuter.**

Om projektorn återsätts i drift med funktionen Smart omstart kan funktionen verkställas direkt.

7. **Användare 1/Användare 2-läge:** Återkallar de inställningar som anpassats baserat på aktuella, tillgängliga bildlägen. Se "**Ställa in läget Användare 1/Användare 2**" på [sidan 30](#) för mer information.

Insignaler från video: S-Video, Video, D-sub / Comp. 1/2 (YPbPr) / HDMI

1. **Max ljusstyrka-läge:** Optimerat för visning i dagsljus med den ljusstyrka som är i vardagsrummet.
2. **Spel-läge:** Lämpligt för alla typer av underhållningsmedia, inklusive spel och filmer.

3. **ViewMatch-läge:** Växlar mellan visning med hög ljusstyrka eller med korrekt färgåtergivning.
4. **Film-läge:** Passar för mörka filmer eller DVD-filmer som bäst ses i ett nedsläckt (lite ljus) hemmbiorum eller vardagsrum.
5. **Dynamisk film-läge:** Passar för mörka filmer eller DVD-filmer som bäst ses i ett nedsläckt (lite ljus) hemmbiorum eller vardagsrum. Projektorn optimerar dessutom bildkvaliteten med den dynamiska filmfunktionen i enlighet med innehållet som projiceras.

 **Det tar en liten stund att aktivera funktionen. Kontrollera att projektorn har varit påslagen i över 4 minuter.**

Om projektorn återsätts i drift med funktionen Smart omstart kan funktionen verkställas direkt.

6. **Användare 1/Användare 2-läge:** Återkallar de inställningar som anpassats baserat på aktuella, tillgängliga bildlägen. Se "**Ställa in läget Användare 1/Användare 2**" på sidan 30 för mer information.

Ställa in läget Användare 1/Användare 2

Du kan välja mellan två användardefinierade lägen om de aktuella bildlägena inte motsvarar dina behov. Du kan använda något av bildlägena (utom **Användare 1/Användare 2**) som startpunkt och anpassa inställningarna.

1. Öppna skärmmenyn genom att trycka på **MENU/EXIT** på projektorn eller **Menu** på fjärrkontrollen.
2. Gå till menyn **BILDINSTÄLLNINGAR > Färgläge**.
3. Tryck på **</>** för att välja **Användare 1** eller **Användare 2**.
4. Tryck **✓** för att markera **Referensläge**.

 **Denna funktion är endast tillgänglig när Användare 1 eller Användare 2 läge väljs i Färgläge undermenyposten.**

5. Tryck på **</>** så att ett programläge som motsvarar dina behov väljs.
6. Tryck på **✓** för att välja en menypost som ska ändras och justera värdet med **</>**. Se **Finjustera bildkvaliteten i användarlägen** nedan för mer information.
7. När alla inställningar gjorts markerar du **Spara inställningar** och trycker på **MODE/ENTER** på projektorn eller på **Enter** på fjärrkontrollen för att spara inställningarna.
8. Bekräftelsemeddelandet "**Inställning sparad**" visas.

Använda Skärmfärg

I en situation när du projicerar på en färgad yta, till exempel en målad vägg som kanske inte är vit, kan funktionen **Skärmfärg** korrigera den projicerade bildens färger för att förhindra eventuella färgskillnader mellan källan och de projicerade bilderna.

Om du vill använda den här funktionen går du till **VISNING > Skärmfärg** menyn och tryck på **</>** för att välja en färg som bäst motsvarar projiceringsytans färg. Det finns flera förkalibrerade färger att välja mellan: **Whiteboard**, **Greenboard**, och **Svart tavla**.

 **Den här funktionen är endast tillgänglig när en signal av datortyp är vald.**

Finjustera bildkvaliteten i användarlägen

Beroende på vilken signaltyp som upptäckts finns det några användardefinierade funktioner tillgängliga när något av lägena **Användare 1** eller **Användare 2** är valt. Du kan utföra justeringar av dessa funktioner utifrån dina behov.

När du har gjort justeringarna måste du komma ihåg att gå till menyn **BILDINSTÄLLNINGAR > Spara inställningar** och trycka på **MODE/ENTER** för att spara inställningarna.

Justera Ljusstyrka

Markera menyn **BILDINSTÄLLNINGAR > Ljusstyrka** och tryck på **</>**.

Ju högre värdet är, desto ljusare blir bilden. Och ju lägre inställning desto mörkare bild. Justera kontrollen så att svarta områden i bilden ser svarta ut och så att du kan se detaljer i de mörka områdena.



Justera Kontrast

Markera menyn **BILDINSTÄLLNINGAR > Kontrast** och tryck på **</>**.

Ju högre värdet är, desto större blir kontrasten. Använd den här inställningen till att ställa in de vita nyanserna, men gör det efter att du har justerat inställningen **Ljusstyrka** efter din källa och omgivning.



Justera Färg

Markera menyn **BILDINSTÄLLNINGAR > Färg** och tryck på **</>**.

Med en lägre inställning blir färgerna mindre mättade. Om inställningen är för hög blir färgerna i bilden för intensiva och bilden ser orealistisk ut.

Justera Färgton

Markera menyn **BILDINSTÄLLNINGAR > Färgton** och tryck på **</>**.

Ju högre värdet är, desto rödare blir bilden. Ju lägre värdet är, desto grönnare blir bilden.

Justera Skärpa

Markera menyn **BILDINSTÄLLNINGAR > Skärpa** och tryck på **</>**.

Ju högre värdet är, desto skarpare blir bilden. Ju lägre värde, desto mjukare blir bilden.

Justera Brilliant Color

Markera menyn **BILDINSTÄLLNINGAR > Brilliant Color** och tryck på **</>**.

Denna funktion använder sig av en ny färgbehandlingsalgoritm och förbättringar i systemnivå för att möjliggöra högre ljusstyrka vid visning av verkligare, mer levande färger i bilden. Det möjliggör en mer än 50% ljusstyrkeökning i mellantonsbilder, som är vanliga i video- och naturscener, så att projektorn återger realistiska bilder med äkta färger. Om du föredrar bilder med den kvaliteten väljer du **På**. Om du inte behöver det väljer du **Av**.

När **Av** valts är inte funktionen **Färgtemperatur** tillgänglig.

Välja en Färgtemperatur

Markera menyn **BILDINSTÄLLNINGAR > Färgtemperatur** och tryck på **</>**.

Tillgängliga alternativ för färgtemperatur* varierar enligt vald signaltyp.

1. **T1:** I den högsta inställningen av färgtemperatur gör T1 att bilden verkar mer blåaktigt vit än de andra inställningarna.
2. **T2:** Ger en blåaktig bild.
3. **T3:** Bibehåller normala nyanser för vit.
4. **T4:** Ger en rödaktig bild.

*Om färgtemperaturer:

Det finns många olika toner som av olika anledningar benämns som "vita". Ett vanligt återgivningssätt för vita nyanser är "färgtemperatur". En vit nyans med låg färgtemperatur blir rödaktig. En vit nyans med hög färgtemperatur ser ut att ha mera blått i sig.

Färghantering

Färghantering bör endast användas vid permanenta installationer med styrda ljusnivåer, t.ex. i styrelserum, föreläsningssalar eller hemmabioanläggningar. Med färghantering kan du finjustera så att färgåtergivningen blir tydligare.

Om du har köpt en testskiva med olika färgtestmönster som kan användas för att testa färgpresentationen på tv-apparater, projektorer etc kan du projicera bilder på skivan på skärmen och gå till menyn **Färghantering** för att göra justeringar.

Så här justerar du inställningarna:

1. Gå till menyn **VISNING** och markera **Färghantering**.
2. Tryck på **MODE/ENTER** på projektorn eller på **Enter** på fjärrkontrollen så visas sidan **Färghantering**.
3. Markera **Primär färg** och tryck på **</>** för att välja en av färgerna röd, gul, grön, cyan, blå eller magenta.
4. Tryck på **∨** för att markera **Nyans** och tryck på **</>** för att välja dess intervall. Om du utökar området inkluderas färger som består av fler proportioner av dess två bredvidliggande färger.

Se bilden till höger för information om hur färgerna relaterar till varandra.

Om du exempelvis väljer röd och ställer in dess intervall på 0 väljs endast rent röd färg i den projicerade bilden. Om du ökar dess intervall inkluderas röd färg som ligger nära gul och röd som ligger nära magenta.

5. Tryck på **∨** för att markera **Mättnad** och tryck på **</>** för att justera värdena till önskad nivå. Varje justering du gör syns direkt på bilden.

Om du exempelvis väljer Röd och ställer in dess intervall på 0 påverkas endast rent röd färg.

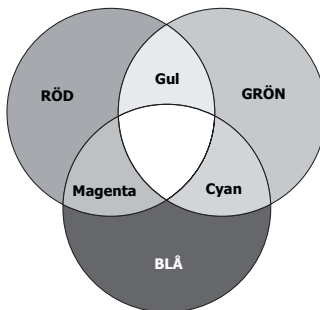

 **Mättnad är mängden av denna färg i en videobild. Lägre inställningar ger mindre mättade färger; en inställning på "0" tar helt bort färgen från bilden. Om mättnaden är för hög, kommer denna färg att bli dominant och orealistisk.**

- Tryck på \checkmark för att markera **Förstärkning** och justera dess värden enligt önskemål genom att trycka på \langle / \rangle . Kontrastnivån hos den valda primärfärgen påverkas. Varje justering du gör syns direkt på bilden.
- Upprepa steg 3 till 6 för andra färgjusteringar.
- Kontrollera att du gjort alla önskade justeringar.
- Tryck på **MENU/EXIT** på projektorn eller på **Exit** på fjärrkontrollen för att lämna och spara inställningarna.

Ställa in presentationstimern

Presentationstimern kan visa återstående presentationstid på skärmen. På så sätt kan du hantera tiden på ett bättre sätt när du håller en presentation. Följ de här stegen för att använda denna funktion:

- Tryck på **Timer** på fjärrkontrollen för att komma åt menyn **Presentationstimer** eller gå till menyn **SYSTEMINSTÄLLNING: AVANCERAD > Presentationstimer** och tryck på **MODE/ENTER** för att visa sidan **Presentationstimer**.
- Markera **Timerintervall** och bestäm tidsperiod genom att trycka på \langle / \rangle . Tidsperioden kan ställas in från 1 till 5 minuter i 1-minutssteg och 5 till 240 minuter i 5-minutssteg.

 Om timern redan är på kommer den att starta om när Timerintervall återställs.

- Tryck på \checkmark för att markera **Timervisning** och välj om du vill att timern ska visas på skärmen genom att trycka på \langle / \rangle .

Alternativ	Beskrivning
Alltid	Visar timern på skärmen under hela presentationen.
1 min/2 min/3 min	Visar timern på skärmen under de sista 1/2/3 minuterna.
Aldrig	Döljer timern under hela presentationen.



- Tryck på \checkmark för att markera **Timerposition** och ställ in timerpositionen genom att trycka på \langle / \rangle .

**Överst till vänster → Nederst till vänster → Överst till höger →
 Nederst till höger**

- Tryck på \checkmark för att markera **Räkningsmetod för timer** och välj önskad räkningsmetod genom att trycka på \langle / \rangle .

Alternativ	Beskrivning
Uppräkning	Räknar uppåt från 0 till den inställda tiden.
Nedräkning	Räknar nedåt från den inställda tiden till 0.

- Tryck på \checkmark för att markera **Påminnelseignal** och besluta dig för om du vill aktivera ljudpåminnelse genom att trycka på \langle / \rangle . Om du väljer **På** hörs två ljudsignaler under de sista 30 sekunderna i ned-/uppräkningsen och tre ljudsignaler hörs när timerns tid är slut.

7. Aktivera presentationstimern genom att trycka på  och trycka på  för att markera **Starta beräkning** och trycka på **MODE/ENTER**.
8. En bekräftelse visas. Markera **Ja** och tryck på **MODE/ENTER** på projektorn eller fjärrkontrollen för att bekräfta. Du ser meddelandet "**Timern är påslagen**" på skärmen. Timern börjar räkna när den slås på.

Utför följande steg om du vill avbryta timern:

1. Gå till **SYSTEMINSTÄLLNING: AVANCERAD > Presentationstimer**-menyn och markera **Av**. Tryck på **MODE/ENTER**. En bekräftelse visas.
2. Markera **Ja** och tryck på **MODE/ENTER** för att bekräfta. Du ser meddelandet "**Timern är avslagen**" på skärmen.

Dölja bilden

För att dra publikens fulla uppmärksamhet till presentatören kan du dölja skärmbilden med hjälp av knappen  på projektorn eller **Blank** på fjärrkontrollen. Tryck på valfri knapp på projektorn eller fjärrkontrollen för att återställa bilden. Ordet "**TOM**" visas i nedre högra hörnet på skärmen medan bilden är dold.

Du kan ställa in tiden för tom skärm på menyn **SYSTEMINSTÄLLNING: ENKEL > Timer för svart bild** så att projektorn visar bilden igen automatiskt efter en tidsperiod med tom skärm.



 När du har tryckt på **Blank** sätts projektorn i läget ekonomiläge automatiskt.



VAR FÖRSIKTIG!

Blockera inte projektorns lins eftersom detta kan göra så att de blockerande föremålen blir överhettade, deformerade eller till och med börjar brinna.



Låsa kontrolltangenter

Med kontrolltangenterna på projektorn låsta kan du förebygga att projektorns inställningar ändras oavsiktligt (av t.ex. barn). När **Panelknappslås** är på fungerar inga kontrollknappar på projektorn utom  **POWER**.

1. Tryck på  på projektorn eller på **Lock**  på fjärrkontrollen eller gå till menyn **SYSTEMINSTÄLLNING: ENKEL > Panelknappslås** och välj **På** genom att trycka på  på projektorn eller fjärrkontrollen.
2. En bekräftelse visas. Välj **Ja** för att bekräfta.

Avaktivera knapplåset genom att hålla ned  på projektorn eller **Lock**  på fjärrkontrollen i tre sekunder.

Du kan även använda fjärrkontrollen för att öppna menyn **SYSTEMINSTÄLLNING: ENKEL > Panelknappslås** och trycka på  för att välja **Av**.

-  **Knapparna på fjärrkontrollen kan fortfarande användas när panelknapplåset är aktiverat.**
- Om du trycker på  POWER för att stänga av projektorn utan att avaktivera panelknapplåset är projektorn fortfarande i låst läge nästa gång den slås på.**

Frysa bilden

Frys bilden genom att trycka på **Freeze** på fjärrkontrollen. Ordet "**FREEZE**" visas i det övre vänstra hörnet av skärmen. Avbryt funktionen genom att trycka på valfri knapp på projektorn eller fjärrkontrollen.

Även om bilden på skärmen är frusen så fortsätter filmen på videokällan att rulla. Om den inkopplade enheten även sänder ut ljud kommer ljudet att höras även om bilden är frusen på skärmen.

Användning vid hög höjd

Vi rekommenderar att du använder **Höghöjdsläge** när du och projektorn befinner er på mellan 1.500 m och 3.000 m över havet och temperaturen är mellan 0°C och 35°C.

VAR FÖRSIKTIG!

Använd inte läget Höghöjdsläge om du befinner dig på en höjd mellan 0 m och 1.500 m och temperaturen är mellan 0°C och 35°C. Projektorn kommer att bli överkyld om du använder läget i sådana förhållanden.

Aktivera **Höghöjdsläge**:

1. Tryck på **MENU/EXIT** på projektorn eller på **Menu** på fjärrkontrollen och sedan på **</>** tills menyn **SYSTEMINSTÄLLNING: AVANCERAD** är markerad.
2. Tryck på **✓** för att markera **Höghöjdsläge** och tryck på **</>** för att välja **På**. En bekräftelse visas.
3. Markera **Ja** och tryck på **MODE/ENTER** på projektorn eller på **Enter** på fjärrkontrollen.

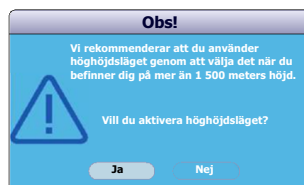

Hantering i "**Höghöjdsläge**" kan orsaka högre decibel av brus eftersom ökad fläkthastighet krävs för att förbättra den genomsnittliga systemavkylningen och prestandan.

Om du använder den här projektorn under andra extrema förhållanden (förutom ovanstående) kan den automatiska avstängningen aktiveras, vilket skyddar projektorn mot överhettning. I sådana fall byter du till **Höghöjdsläge** för att bli av med symptomen. Detta innebär emellertid inte att projektorn kan fungera under alla tänkbara svåra och extrema förhållanden.

Använda CEC-funktionen

Projektorn har stöd för CEC-funktionen (Consumer Electronics Control) för synkroniserad på-/avstängning via HDMI-anslutning. Det innebär att om en enhet som också stöder CEC-funktionen är ansluten till projektorns HDMI-ingång när strömmen till projektorn stängs av, så stängs strömmen till den anslutna enheten också av automatiskt. När strömmen till den anslutna enheten slås på slås även projektorns ström på automatiskt.

Aktivera CEC-funktionen:

1. Öppna skärmmenyn genom att trycka på **MENU/EXIT** på projektorn eller **Menu** på fjärrkontrollen.
2. Gå till menyn **SYSTEMINSTÄLLNING: ENKEL > CEC**.
3. Tryck på **</>** för att välja **På**.

-  • För att CEC-funktionen ska fungera ordentligt måste enheten vara korrekt ansluten till HDMI-ingången på projektorn via en HDMI-kabel och dess CEC-funktion aktiverad.
- CEC-funktionen fungerar eventuellt inte beroende på den anslutna enheten.

Använda 3D-funktionerna

Projektorn har en 3D-funktion som gör att du kan titta på filmer, video och sporthändelser i 3D på ett mer realistiskt sätt genom att djupet visas i bilderna. Du måste ha på dig ett par 3D-glasögon för att du ska se 3D-bilderna.

Om 3D-signalen kommer från en HDMI 1.4a-kompatibel enhet detekterar projektorn signalen för **3D-synkronisering**-information och när den detekterats projiceras bilden i 3D-format automatiskt. I andra fall kan du behöva välja ett **3D-synkronisering**-format manuellt så att projektorn projicerar 3D-bilder korrekt.

För att välja ett **3D-synkronisering**-format:

1. Tryck på **MENU/EXIT** på projektorn eller på **Menu** på fjärrkontrollen och sedan på **</>** tills menyn **VISNING** är markerad.
2. Tryck på **✓** för att markera **3D-inställningar** och tryck på **MODE/ENTER** på projektorn eller på **Enter** på fjärrkontrollen.
3. Tryck på **✓** för att markera **3D-synkronisering** och tryck på **MODE/ENTER** på projektorn eller på **Enter** på fjärrkontrollen.
4. Tryck på **✓** för att välja en **3D-synkronisering**-inställning enligt tabellen nedan och tryck sedan på **MODE/ENTER** på projektorn eller **Enter** på fjärrkontrollen för att bekräfta.

 När **3D-synkronisering**-funktionen är på:

- Den projicerade bildens ljusstyrkenivå minskar.
- Färgläge går inte att justera.
- Zoom kan bara förstora bilderna till begränsade storlekar.

När du upptäcker 3D-bilddjupets inversion ställer du in funktionen **Omvänd 3D-synkronisering** på **"Omvänd"** för att rätta till problemet.

Styra projektorn i en LAN-miljö

Projektorn stöder programmet Crestron[®]. Med korrekta inställningar i menyn **LAN-styrinställningar** kan du hantera projektorn från en dator med en webbläsare när datorn och projektorn är korrekt anslutna till samma lokala nätverk.

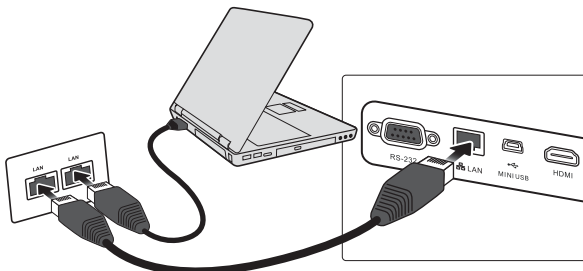

(Ett anslutningsexempel)

Konfigurera LAN-styrinställningar

Om du har en DHCP-miljö:

1. Ta en RJ45-kabel och anslut ena änden till RJ45 LAN-ingångsuttaget på projektorn och den andra änden till RJ45-porten.
2. Tryck på **MENU/EXIT** på projektorn eller på **Menu** på fjärrkontrollen och sedan på **</>** tills menyn **SYSTEMINSTÄLLNING: ENKEL** är markerad.
3. Tryck på **✓** för att markera **LAN-styrinställningar** och tryck på **MODE/ENTER** på projektorn eller på **Enter** på fjärrkontrollen. Sidan **LAN-styrinställningar** visas.
4. Tryck på **✓** för att markera **DHCP** och tryck på **</>** för att välja **På**.
5. Tryck på **✓** för att markera **Verkställ** och tryck på **MODE/ENTER** på projektorn eller på **Enter** på fjärrkontrollen.
6. Vänta i cirka 15-20 sekunder och öppna sedan sidan **LAN-styrinställningar** igen. Inställningarna **Projektorns IP-adress**, **Nätmask**, **Standard-gateway** och **DNS-server** visas. Anteckna IP-adressen som visas på raden **Projektorns IP-adress**.



- Om Projektorns IP-adress fortfarande inte visas ska du kontakta din nätverksadministratör.
- Om RJ45-kablarna är felanslutna visas 0.0.0.0 för inställningarna Projektorns IP-adress, Nätmask, Standard-gateway och DNS-server. Kontrollera att kablarna är korrekt anslutna och utför sedan procedurerna ovan igen.
- Om du vill ansluta till projektorn i viloläge ställer du in **Strömbespar** på **Av**.

Om du inte har en DHCP-miljö:

1. Upprepa stegen 1-3 ovan.
2. Tryck på **✓** för att markera **DHCP** och tryck på **</>** för att välja **Av**.
3. Kontakta din ITS-administratör för information om inställningarna **Projektorns IP-adress**, **Nätmask**, **Standard-gateway** och **DNS-server**.
4. Tryck på **✓** för att välja önskat menyobjekt och tryck på **MODE/ENTER** på projektorn eller på **Enter** på fjärrkontrollen.
5. Tryck på **</>** för att flytta markören och trycka på **</>** för att mata in värdet.

6. Om du vill spara inställningarna trycker du på **MODE/ENTER** på projektorn eller på **Enter** på fjärrkontrollen. Om du inte vill spara inställningarna trycker du på **MENU/EXIT** på projektorn eller på **Menu** på fjärrkontrollen.
 7. Tryck på **✓** för att markera **Verkställ** och tryck på **MODE/ENTER** på projektorn eller på **Enter** på fjärrkontrollen.
- ☞
- Om RJ45-kablarna är felanslutna visas 0.0.0.0 för inställningarna Projektorns IP-adress, Nätmask, Standard-gateway och DNS-server. Kontrollera att kablarna är korrekt anslutna och utför sedan procedurerna ovan igen.
 - Om du vill ansluta till projektorn när den är i vänteläge ska du kontrollera att du markerat RJ45 och har fått uppgifter för Projektorns IP-adress, Nätmask, Standard-gateway och DNS-server när projektorn är påslagen.

Styra projektorn via en webbläsare

När du har rätt IP-adress för projektorn och projektorn är på eller i vänteläge kan du använda en dator i samma lokala nätverk för att styra datorn.

- ☞
- Om du använder Microsoft Internet Explorer måste det vara version 7.0 eller senare.
 - Skärmbilderna i den här manualen är endast avsedda som referens och kan skilja sig från det verkliga utseendet.
1. Ange projektorns adress i adressfältet i webbläsaren och klicka på **Enter**.

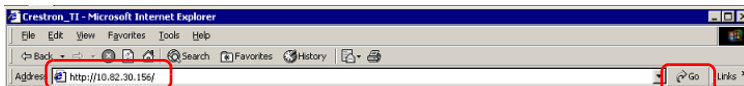

2. Huvudsidan för Nätverksstyrning visas.

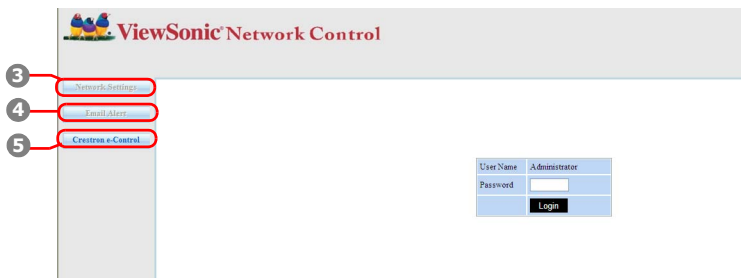

- ☞ För åtkomst till sidan Network Settings (Nätverksinställningar) eller Email Alert (E-postvarning) krävs ett administratörslösenord. Standardlösenordet är "0000".

3. På den här sidan kan du göra justeringar i AMX- och SNMP-inställningarna. När ON (PÅ) är valt på raden AMX-enhetsidentifiering kan projektorn styras via AMX kontroller som är anslutna till samma nätverk. För mer information om AMX Device Discovery (AMX-enhetsidentifiering), besök AMX webbplats på <http://www.amx.com/>.



The screenshot shows the 'ViewSonic Network Control' web interface. The 'Network Settings' tab is selected and highlighted with a red circle. The interface is divided into four columns: Network, Password, Administrator, and SNMP. The Network column contains fields for IP Address (10.82.30.49), Subnet Mask (255.255.255.0), Gateway (10.82.30.254), and DNS Server (10.82.15.15), along with a radio button for 'AMX device discover' set to 'OFF'. The Password column has a 'New Password' field and a 'Confirm Password' field. The Administrator column has a radio button for 'Enable' and a 'Disable' option. The SNMP column has fields for 'SysLocation', 'SysName', and 'SysContact'. There are 'Submit' buttons at the bottom of each column.

4. Om din projektor är ansluten till ett nätverk som stöder SMTP (Simple Mail Transfer Protocol) kan du konfigurera så att den varnar dig via e-post om viktiga händelser.



The screenshot shows the 'ViewSonic Network Control' web interface. The 'Alert Setting' tab is selected and highlighted with a red circle. The interface is divided into three columns: Email Setting, SMTP Setting, and Alert Condition. The Email Setting column has fields for 'To', 'Cc', 'Subject', and 'From'. The SMTP Setting column has fields for 'Server', 'User Name', and 'Password'. The Alert Condition column has three checked checkboxes: 'Fan Error', 'Lamp Error', and 'Lamp Time Alert'. There are 'Submit' and 'Issue Test Mail' buttons at the bottom right.

5. Sidan Crestron (e-Control) visar användargränssnittet för Crestron e-Control. Se "Om Crestron e-Control®" på sidan 41 för mer information.

Lägg noga märke till begränsningarna för inmatningssträngarnas längd (inklusive mellanslag och skiljetecken) i listan nedan:

Kategori Objekt		Stränglängd	Max antal tecken
Network Settings (Nätverksinställningar)	Network (Nätverk)	DHCP/Manual (DHCP/Manuellt)	(ej tillämpl.)
		IP Address (IP-adress)	XXX.XXX.XXX.XXX
		Subnet Mask (Nätmask)	XXX.XXX.XXX.XXX
		Gateway	XXX.XXX.XXX.XXX
		DNS Server (DNS-server)	XXX.XXX.XXX.XXX
		AMX device discovery (AMX- enhetsidentifiering)	(ej tillämpl.)
	Password (Lösenord)	Administrator (Administratör)	(ej tillämpl.)
		New Password (Nytt lösenord)	4
		Confirm Password (Bekräfta lösenord)	4
	SNMP	SysLocation	22
		SysName	22
		SysContact	22
	Email Alert (E-postvarning)	Email Setting (E-postinställning)	To (Till)
Cc (Kopia)			40
Subject (Ämne)			30
From (Från)			40
SMTP Setting (SMTP-inställning)		Server	30
		User Name (Användarnamn)	40
		Password (Lösenord)	14
Alert Condition (Varningstillstånd)		Fan Error (Fläktfel)	(ej tillämpl.)
		Lamp Error (Lampfel)	(ej tillämpl.)
		Over Temperature (Överhettad)	(ej tillämpl.)
		Lamp Time Alert (Lampdidsvarning)	(ej tillämpl.)
		Submit (Skicka)	(ej tillämpl.)
	Issue Test Mail (Skicka testmejl)	(ej tillämpl.)	

 / > < \$ % + \ ' " är förbjudna.

Om Crestron e-Control®

1. Om Crestron e-Control®-sidan innehåller en mängd olika virtuella nycklar som du kan styra projektorn med eller justera de projicerade bilderna.

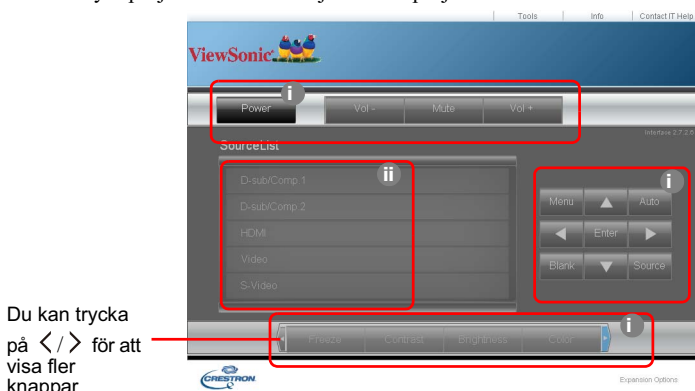

Du kan trycka på </> för att visa fler knappar.

- i. Dessa knappar fungerar på samma sätt som de i skärmmenyerna eller på fjärrkontrollen. Se "2. BILDINSTÄLLNINGAR meny" på sidan 49 och "Projektor" på sidan 7 för mer information.
- ii. Du kan byta ingångssignal genom att klicka på önskad signal.

☞ • Meny-knappen kan även användas för att gå tillbaka till föregående skärmmeny och för att avsluta och spara menyinställningarna.

- Källistan varierar enligt vilka uttag som finns på projektorn.
 - När du använder projektorns kontrollpanel eller fjärrkontrollen för att ändra inställningar i skärmmenyen kan det ta ett tag för webbläsaren att synkronisera ändringarna med projektorn.
2. På verktygssidan kan du hantera projektorn, konfigurera inställningarna för LAN-styrning och säkra åtkomsten till fjärrstyrd nätverksdrift på den här projektorn.



- i. Det här avsnittet används bara med styrsystemet Crestron. Kontakta Creston eller läs användarhandboken för mer information om installationen.
- ii. Du kan namnge projektorn, hålla reda på dess plats och vilken person som styr den.

- iii. Du kan justera **LAN-styrinställningar**.
- iv. När dessa ställts in har åtkomsten till det fjärrstyrda nätverket på projektorn blivit lösenordsskyddad.
- v. När dessa ställts in har åtkomsten till verktygssidan blivit lösenordsskyddad.



- **Använd enbart bokstäver och siffror som ingår i teckenuppsättningen för engelska för att undvika fel på verktygssidan.**
- **När du gjort justeringarna trycker du på knappen Skicka och uppgifterna för projektorn sparas.**
- vi. Tryck på **Avsluta** för att gå tillbaka till sidan för fjärrstyrd nätverksdrift.

Lägg noga märke till begränsningarna för inmatningssträngarnas längd (inklusive mellanslag och skiljetecken) i listan nedan:

Kategori Objekt	Stränglängd	Max antal tecken
Crestron Control (Crestron-styrning)	IP Address (IP-adress)	16
	IP ID (IP-ID)	4
	Port	5
Projector (Projektor)	Projector Name (Projektornamn)	32
	Location (Plats)	32
	Assigned To (Tilldelad)	32
Network Configuration (Nätverkskonfiguration)	DHCP (Enabled (aktiv.))	(ej tillämpl.)
	IP Address (IP-adress)	16
	Subnet Mask (Nätmask)	16
	Default Gateway (Standard-gateway)	16
	DNS Server (DNS-server)	16
User Password (Anv.lösenord)	Enabled (Aktiverad)	(ej tillämpl.)
	New Password (Nytt lösenord)	26
	Confirm (Bekräfta)	26
Admin Password (Admin.lösenord)	Enabled (Aktiverad)	(ej tillämpl.)
	New Password (Nytt lösenord)	26
	Confirm (Bekräfta)	26

3. På informationssidan visas information och status för projektorn.

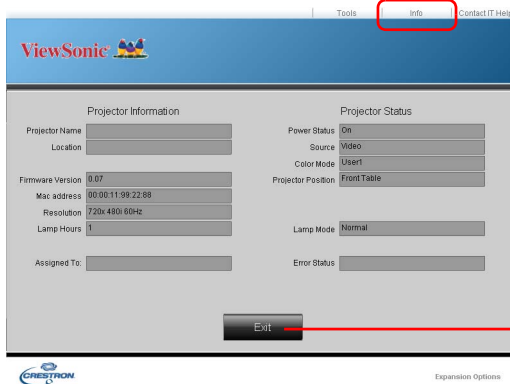

Tryck på **Exit** (**Avsluta**) för att gå tillbaka till sidan för fjärrstyrd nätverksdrift.

4. När du har tryckt på knappen ”Contact IT Help” (Kontakta IT-support) visas fönstret HELP DESK (SUPPORT) längst upp till höger på skärmen. Du kan då skicka meddelanden till programadministratörer för RoomView™ som är anslutna till samma lokala nätverk.

Besök <http://www.crestron.com> & www.crestron.com/getroomview för mer information.

**Crestron RoomView

På sidan ”Redigera rum” anger du IP-adressen (eller värdnamnet) som visas på projektorns skärmen, ”02” för IPID och ”41794” för den reserverade Crestron styrporten.

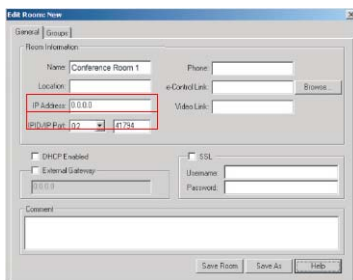

För mer information och en användarguide till Crestron RoomView och dess inställningar och kommandon, se nedanstående webbplats:
http://www.crestron.com/products/roomview_connected_embedded_projectors_devices/resources.asp

Formaten PJLink™, SNMP, AMX och Xpanel stöds

Projektorn fungerar tillsammans med PJLink™, SNMP V.1, AMX eller Xpanel V1.10. För mer information, följ användarguiden respektive webbplatsen för att styra och hantera projektorena.

Använda projektorn i vänteläge

Vissa av projektorns funktioner är tillgängliga i vänteläge (ansluten men inte påslagen). Om du vill använda dessa funktioner ska du kontrollera att du har aktiverat motsvarande menyalternativ under **SYSTEMINSTÄLLNING: ENKEL > Standbyinställningar** och att kablarna är korrekt anslutna. En beskrivning av anslutningsmetoder finns i kapitlet Anslutning.

Strömbespar

Mindre än 0,5 W strömförbrukning när läget **Strömbespar** är aktiverat.

☞ När **Strömbespar** är **På** är nätverksfunktionen inte tillgänglig när projektorn befinner sig i vänteläge.

Aktiv VGA ut

Om du väljer **På** matas en VGA-signal ut när portarna **COMPUTER IN 1** och **COMPUTER OUT** är korrekt anslutna till enheter. Projektorn matar ut enbart den signal som den tar emot från **COMPUTER IN 1**.

Aktivt ljud ut

Om du väljer **På** matas en ljudsignal ut när portarna **AUDIO IN** och **AUDIO OUT** är korrekt anslutna till enheter.

Snabb avstängning

Om du väljer **På** aktiveras funktionen, och projektorns kylningsprocess aktiveras inte när den har stängts av. Om du väljer **Av** avaktiveras funktionen, och projektorns normala kylningsprocess aktiveras när den har stängts av.

- ☞
- Om du försöker att starta om projektorn direkt efter att den varit avstängd går det inte att starta den, och den kör i stället kylningsprocessen.
 - När **Av** väljs, stängs funktionen **Smart omstart** av automatiskt.

Stänga av projektorn

1. Tryck på **POWER** så visas ett meddelande för att be dig bekräfta.
Om du inte svarar inom några sekunder stängs meddelandet.
2. Tryck på **POWER** en gång till.
3. Koppla ur strömsladden från vägguttaget om projektorn inte kommer att användas under en längre tid.

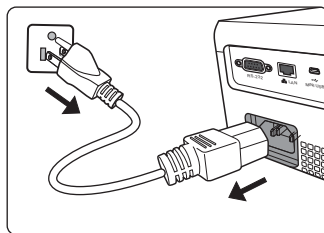

⚠ VAR FÖRSIKTIG!

- I syfte att skydda lampan reagerar projektorn inte på kommandon medan den svalnar.
- Du kan även förkorta avkylningstiden genom att aktivera funktionen **Snabb avstängning**. Se "**Snabb avstängning**" på sidan 44 för mer information.
- Dra inte ut nätsladden förrän projektorns avstängningssekvens är slutförd.

Använda menyerna

Menysystem

Observera att menyerna för skärmvisning varierar beroende på vilken signaltyp som är vald.

Menyalternativen är tillgängliga när det finns en giltig signal till projektorn. Om ingen utrustning är ansluten till projektorn eller om ingen signal upptäcks är ett begränsat antal menyalternativ tillgängliga.

Huvudmeny	Undermeny	Alternativ	
1. VISNING	Skärmfärg	Av/Svart tavla/Greenboard/ Whiteboard	
	Bildförhållande	Auto/4:3/16:9/ 16:10 (PJD6543w endast)/ Vidvinkel (PJD6543w endast)/ Anamorfisk (PJD6235/PJD6245 endast)	
	Keystone		
	Position		
	Fas		
	H-storlek		
	Zoom		
	3D-inställningar	3D-synkronisering	Auto/Av/Frame Sequential/ Frame Packing/Överst-Nederst/ Sida vid sida
		Omvänd 3D- synkronisering	Avaktivera/Omvänd
	Färghantering	Primär färg	R/G/B/C/M/Y
		Nyans	
		Mättnad	
		Förstärkning	
2. BILDIN- STÄLLNIN- GAR	Färgläge	Datorkälla: Max ljusstyrka/Dator/ViewMatch/Film/ Dynamisk PC/Dynamisk film/Användare 1/Användare 2 Videokälla: Max ljusstyrka/Spel/ViewMatch/Film/ Dynamisk film/Användare 1/Användare 2	
	Referensläge	Datorkälla: Max ljusstyrka/Dator/ViewMatch/Film/ Dynamisk PC/Dynamisk film Videokälla: Max ljusstyrka/Spel/ViewMatch/Film/ Dynamisk film	
	Ljusstyrka		
	Kontrast		
	Färg		
	Färgton		
	Skärpa		
	Brilliant Color	På/Av	
	Färgtemperatur	T1/T2/T3/T4	
	Spara inställningar		



Huvudmeny	Undermeny	Alternativ	
3. KÄLLA	Snabb autosökning	Av/På	
	HDMI-format	RGB/YUV/Auto	
	HDMI-område	Förbättrad/Normal	
	DynamicEco Timer	Avaktivera/5 min/10 min/ 15 min/30 min	
	Smart omstart	Av/På	
	Mönster	Av/01/02/03/04/05	
	Min knapp	Projicering (Projektorplacering)/3D-synkronisering/ Lampläge/DCR/Textning/Autoavstängning (Auto. avstängning)/Meddelande/Skärmfärg/CEC/ Autosökning (Snabb autosökning)/Information	
4. SYSTEMIN- STÄLLN- ING: ENKEL	Språk	Skärmmeny med flera valbara språk	
	Projektorplacering	Bordspl. fram./Bordspl. bakom/Takmont. bakom/ Takmont. fram.	
	Auto. avstängning	Avaktivera/5 min/10 min/ 20 min/30 min/40 min/50 min/ 60 min	
	Timer	Timer för svart bild	Avaktivera/5 min/10 min/ 15 min/20 min/25 min/30 min
		Viloläge	Av/30 min/1 tim/2 tim/3 tim/ 4 tim/8 tim/12 tim
	Panelknappslås	På/Av	
	Välkomstkärm	Svart/Blå/ViewSonic/Av	
	Meddelande	På/Av	
	LAN- styrinställningar	DHCP	På/Av
		Projektorns IP- adress	
		Nätmask	
		Standard-gateway	
		DNS-server	
	Standbyinställningar	Verkställ	
		Strömbespar	På/Av
Aktiv VGA ut		På/Av	
Aktivt ljud ut		På/Av	
	Snabb avstängning	På/Av	
CEC		På/Av	

Huvudmeny	Undermeny	Alternativ	
5. SYSTEMIN- STÄLLNING: AVANCERAD	Höghöjdsläge	På/Av	
	DCR	På/Av	
	Ljudinställningar	Tyst	På/Av
		Volym	
	Menyinställningar	Tid för menyvisning	5 sek/10 sek/15 sek/20 sek/ 25 sek/30 sek
		Menyplacering	I mitten/överst till vänster/ överst till höger/nederst till vänster/nederst till höger
	Textning	Aktivera textning	På/Av
		Textningsversion	CC1/CC2/CC3/CC4
	Lampinställningar	Lamppläge	Normal/ekonomiläge
		Återställa lamptimer	
		Motsvarande lamptimmar	
		Timerintervall	1~240 minuter
	Presentationstimer	Timervisning	Alltid/1 min/2 min/3 min/ Aldrig
		Timerposition	Överst till vänster/Nederst till vänster/Överst till höger/ Nederst till höger
		Räkningsmetod för timer	Nedräkning/Uppräkning
		Påminnelse-signal	På/Av
		Starta beräkning/Av	
	Säkerhetsinställn.	Ändra lösenord	
		Strömbrytarlås	På/Av
	Fjärrkontrollskod		A/B
Återställ inställningar	Återst. alla inst.	Återställ/Avbryt	
	Återställ färginställningar		
6. INFORMATION	Aktuell systemstatus	<ul style="list-style-type: none"> • Källa • Färgläge • Upplösning • Färgsystem • Motsvarande lamptimmar • MAC-adress 	

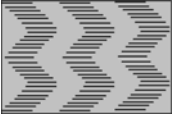

Beskrivning av varje meny



Funktion	Beskrivning		
1. VISNING meny	Skärmfärg	Korrigerar den projicerade bildens färg när projiceringsytan inte är vit. Se " Använda Skärmfärg " på sidan 30 för mer information.	
	Bildförhållande	Du kan välja mellan flera alternativ för att ange bildförhållandet beroende på ingångskällan. Se " Välja bildförhållande " på sidan 27 för mer information.	
	Keystone	Korrigerar eventuell keystone-förvrängning i bilden. Se " Korrigera keystone " på sidan 26 för mer information.	
	Position	Sidan för justering av position visas. Du kan flytta den projicerade bilden med hjälp av riktningknapparna. De värden som visas längst ned på skärmen ändras varje gång du trycker på en knapp tills ett största eller minsta värde nås.	
	Fas	Med den här funktionen kan du justera klockfrekvensen för att minska bildförvrängningen.	
	H-storlek	Justerar bildens horisontella bredd.	
	Zoom	Förstorar eller förminskar den projicerade bilden. Se " Förstora och söka efter detaljer " på sidan 26 för mer information.	
	3D-inställningar	Se " Använda 3D-funktionerna " på sidan 36 för mer information.	
	Färghantering	Se " Färghantering " på sidan 32 för mer information.	

Funktion	Beskrivning
2. BILDINSTÄLLNINGAR meny	Färgläge Förinställda bildlägen som du kan använda till att optimera inställningarna för den projicerade bilden utifrån programtyp. Se " Välja bildläge " på sidan 29 för mer information.
	Referensläge Ett programläge som bäst passar för dina behov vad gäller bildkvalitet används och bilden finjusteras ytterligare baserat på inställningarna på samma sida, som beskrivs nedan. Se " Ställa in läget Användare 1/Användare 2 " på sidan 30 för mer information.
	Ljusstyrka Justerar bildens ljusstyrka. Se " Justera Ljusstyrka " på sidan 31 för mer information.
	Kontrast Justerar kontrasten mellan ljus och mörker i bilden. Se " Justera Kontrast " på sidan 31 för mer information.
	Färg Används för justering av färgmättnad - mängden färg för varje färg i en videobild. Se " Justera Färg " på sidan 31 för mer information.
	Färgton Används för justering av de röda och gröna färgtonerna i bilden. Se " Justera Färgton " på sidan 31 för mer information.  Den här funktionen är endast tillgänglig när Video eller S-Video med NTSC-systemet är valt.
	Skärpa Justerar bilden så att den ser skarpere eller mjukare ut. Se " Justera Skärpa " på sidan 31 för mer information.
	Brilliant Color Justerar toppvärdet för vitt och bevarar korrekt färgåtergivning. Se " Justera Brilliant Color " på sidan 31 för mer information.
	Färgtemperatur Se " Välja en Färgtemperatur " på sidan 32 för mer information.
	Spara inställningar Används till att spara inställningar som gjorts för läget Användare 1 eller Användare 2 .

Funktion	Beskrivning
3. KÄLLA meny	Snabb autosökning Se " Byta ingångssignal " på sidan 24 för mer information.
	HDMI-format Se " Ändra HDMI-inställningar " på sidan 25 för mer information.
	HDMI-område
	DynamicEco Timer Låter projektorn sänka strömförbrukningen automatiskt om den inte känner av någon insignal under en viss tidsperiod.  Det tar en liten stund att aktivera funktionen. Kontrollera att projektorn har varit påslagen i över 4 minuter.
	Smart omstart Om du väljer På kan du starta om projektorn omedelbart inom 150 sekunder efter du stängt av den. Efter 150 sekunder går projektorn in i vänteläge om den inte har slagits på igen.  <ul style="list-style-type: none"> •Det tar en liten stund att aktivera funktionen. Kontrollera att projektorn har varit påslagen i över 4 minuter. •Om projektorn återsätts i drift med funktionen Smart omstart kan funktionen verkställas direkt. •När På är valt ställs funktionen Snabb avstängning automatiskt in på "På".
	Mönster Projektorn kan visa flera testmönster. Det hjälper dig att justera bildstorlek och fokus och kontrollera att den projicerade bilden är fri från distorsion.
Min knapp Ställer in en snabbtangens på fjärrkontrollen.	

Funktion	Beskrivning
Språk	Används för att ange språket för skärmenyerna. Se " Använda menyerna " på sidan 21 för mer information.
Projektorplacering	Du kan installera projektorn i taket eller bakom en skärm, eller med en eller flera speglar. Se " Välja placering " på sidan 12 för mer information.
Auto. avstängning	Låter projektorn stängas av automatiskt om den inte känner av någon insignal under en viss tidsperiod. Se " Inställning Auto. avstängning " på sidan 55 för mer information.
Timer	<p>Timer för svart bild</p> <p>Ställer in tiden för tom bild när Blank (tom)-funktionen är aktiverad. När tiden har gått ut visas bilden på skärmen igen. Se "Dölja bilden" på sidan 34 för mer information.</p> <p>Viloläge</p> <p>Låter projektorn stängas av automatiskt om den inte känner av någon insignal under en viss tidsperiod.</p>
Panelknappslås	Avaktiverar eller aktiverar alla panelknappsfunktioner utom  POWER på projektorn och knappar på fjärrkontrollen. Se " Låsa kontrolltangenter " på sidan 34 för mer information.
Välkomstskärm	Här väljer du vilken logotyp-skärmbild som ska visas när projektorn sätts på.
Meddelande	Om du väljer På visas aktuell information på skärmen när projektorn upptäcker eller söker efter en signal.
LAN-styrinställningar	Se " Styra projektorn i en LAN-miljö " på sidan 37 för mer information.
Standbyinställningar	Se " Använda projektorn i vänteläge " på sidan 44 för mer information.
CEC	Se " Använda CEC-funktionen " på sidan 36 för mer information.

Funktion	Beskrivning
Höghöjdsäge	Ett läge för drift i områden på hög höjd. Se " Användning vid hög höjd " på sidan 35 för mer information.
DCR	<p>Aktiverar respektive avaktiverar DCR-funktionen (dynamiskt kontrastförhållande). När du väljer På aktiveras funktionen och projektorn byter automatiskt lampläge mellan normalläge och ekonomiläge beroende på den ingångsbild som den känner av.</p> <p> Den här funktionen är bara tillgänglig vid användning av en datorkälla.</p> <p> När DCR har aktiverats kan ofta förekommande byten mellan lamplägen förkorta lampans livslängd och brusnivån vid drift kan variera.</p>
Ljudinställningar	<p>Ljudjusteringar enligt nedan påverkar projektorns högtalare. Kontrollera att du har gjort en korrekt anslutning till projektorns ljudingångar/ljudutgångar. Läs "Anslutning" på sidan 15 för mer information.</p> <p>Tyst Stänger av ljudet som tas emot från AUDIO IN.</p> <p>Volym Justerar volymen på ljudet som tas emot från AUDIO IN.</p>
Menyinställningar	<p>Tid för menyvisning Används för att ställa in hur länge skärmvisningen ska vara aktiv efter det att du har tryckt på en knapp. Du kan ange en tidsperiod på mellan 5 och 30 sekunder i steg om 5 sekunder.</p> <p>Menyplacering Används för att ange skärmmenyens placering.</p>
Textning	<p>Aktivera textning Aktivera funktionen genom att välja På när den valda insignalen har textning av typen "Closed Caption".</p> <ul style="list-style-type: none"> Captions (textning): Textning på skärmen av dialogen, berättandet och ljudeffekterna i TV-program och videofilmer som har closed captions (vanligen markerat som "CC" i TV-tablåer). <p> Funktionen är endast tillgänglig när kompositvideo eller S-video är valda som insignal och systemformatet är NTSC.</p> <p>Textningsversion Väljer önskat läge för closed captions. Du kan se textning genom att välja CC1, CC2, CC3 eller CC4 (CC1 visar textning på det primära språk som talas där du bor).</p>

Funktion	Beskrivning
5. SYSTEMINSTÄLLNING: AVANCERAD meny	<p>Lampinställningar</p> <p>Lampläge Se "Inställning Lampläge som ekonomiläge" på sidan 55 för mer information.</p> <p>Återställa lamptimer Se "Ställa om lamptimern" på sidan 59 för mer information.</p> <p>Motsvarande lamptimmar Mer "Ta reda på lamptimmar" på sidan 55 information om hur den totala lamptiden beräknas finns i.</p>
	<p>Presentationstimer</p> <p>Påminner presentatören om att avsluta presentationen inom en viss tid. Se "Ställa in presentationstimern" på sidan 33 för mer information.</p>
	<p>Säkerhetsinställn.</p> <p>Se "Använda lösenordsfunktionen" på sidan 22 för mer information.</p>
	<p>Fjärrkontrollskod</p> <p>Se "Fjärrkontrollskoden" på sidan 9 för mer information.</p>
	<p>Återställ inställningar</p> <p>Återst. alla inst. Återställ alla inställningar till fabriksinställda värden.</p> <p> Följande inställningar ändras inte: Keystone, Språk, Projektorplacering, Höghöjds läge, Säkerhetsinställn., Fjärrkontrollskod.</p> <p>Återställ färginställningar Återställ alla färginställningar till fabriksinställda värden.</p>
6. INFORMATION meny	<p>Aktuell systemstatus</p> <p>Källa Här visas den aktuella signalkällan.</p> <p>Färgläge Här visas det läge som du har valt på menyn BILDINSTÄLLNINGAR.</p> <p>Upplösning Här visas ingångssignalens upplösning.</p> <p>Färgsystem Visar ingångssignalens systemformat: NTSC, PAL, SECAM eller RGB.</p> <p>Motsvarande lamptimmar Här visas hur många timmar lampan har använts.</p> <p>MAC-adress Visar projektorns MAC-adress.</p> <p> MAC-adress står för Media Access Control Address (adress för styrning av åtkomst till medium) och är en adress i det fysiska lagret som används som en unik identifieringskod för en nod i ett nätverk.</p>

Underhåll

Skötsel

Den här projektorn kräver inte mycket underhåll. Det enda du behöver göra regelbundet är att hålla linsen ren.

Ta aldrig bort någon annan av projektorns delar än lampan. Om någon del ska bytas ut kontaktar du återförsäljaren.

Rengöra linsen

Du bör rengöra linsen när du märker att det finns smuts eller damm på den.

- Ta bort damm med hjälp av tryckluft.
- Om det finns smuts eller fingeravtryck på linsen torkar du försiktigt av den med linsrengöringspapper eller en mjuk trasa fuktad med linsrengöringsvätska.

VAR FÖRSIKTIG!

Torka aldrig av linsen med något strävt eller slipande material.

Rengöra höljet

Innan du rengör höljet stänger du av projektorn enligt anvisningarna i "[Stänga av projektorn](#)" på sidan 44 och kopplar bort strömsladden.

- Torka bort damm och smuts från höljet med en mjuk, luddfri trasa.
- Om det rör sig om svårare fläckar kan du fukta en mjuk trasa med vatten och ett mildt rengöringsmedel med neutralt pH-värde. Torka sedan av höljet.

VAR FÖRSIKTIG!

Använd aldrig vax, alkohol, bensin, thinner eller andra lösningsmedel. Det kan skada höljet.

Förvaring

Om projektorn ska förvaras under en längre tid följer du nedanstående instruktioner:

- Se till att temperaturen och fuktigheten där du förvarar projektorn ligger inom rekommenderade gränser. Läs "[Specifikationer](#)" på sidan 62 eller fråga din försäljare om gränserna.
- Fäll in justeringsfoten.
- Ta ur batteriet ur fjärrkontrollen.
- Packa ned projektorn i originalförpackningen eller motsvarande.

Transport

Om du vill frakta projektorn någonstans rekommenderar vi att du använder originalförpackningen eller motsvarande.

Information om lampan

Ta reda på lamptimmar

När projektorn används beräknas den tid (i timmar) som den används automatiskt med hjälp av en inbyggd timer.

För att skaffa information om lamptimmar:

1. Tryck på **MENU/EXIT** på projektorn eller på **Menu** på fjärrkontrollen och sedan på **</>** tills menyn **SYSTEMINSTÄLLNING: AVANCERAD** är markerad.
2. Tryck på **✓** för att markera **Lampinställningar** och tryck på **MODE/ENTER** på projektorn eller på **ENTER** på fjärrkontrollen. Sidan **Lampinställningar** visas.
3. Du ser informationen **Motsvarande lamptimmar** på menyn.
4. Stäng menyn genom att trycka på **MENU/EXIT** på projektorn eller **Exit** på fjärrkontrollen.

Du kan även få information om lamptimmar på menyn **INFORMATION**.

Förlängt lampliv

Projektorlampan är en förbrukningsartikel. Du kan göra följande inställningar via skärmen för att lampan ska hålla så länge som möjligt.

Inställning Lampläge som ekonomiläge

I läget **ekonomiläge** minskas brusnivån från projektorn och strömförbrukningen med 20%. Om du väljer läget **ekonomiläge** blir ljusstyrkan mindre och den projicerade bilden mörkare.

I läget **ekonomiläge** förlängs även lamptimerns användbara tid. Ställ in läget **ekonomiläge** genom att öppna menyn **SYSTEMINSTÄLLNING: AVANCERAD >**

Lampinställningar > Lampläge och trycka på **</>**.

Inställning Auto. avstängning

Med den här funktionen stängs projektorn av automatiskt om den inte känner av någon ingångskälla efter en viss tidsperiod för att förhindra onödigt slöseri av lamptid.

För att ställa in **Auto. avstängning** går du till menyn **SYSTEMINSTÄLLNING:**

ENKEL > Auto. avstängning och trycker på **</>**. Om du inte vill använda de förinställda tidsperioderna väljer du **Avaktivera**. Projektorn stängs inte av automatiskt efter en viss tidsperiod.



Tidpunkt för byte av lampa

När **LAMP (LAMPindikator)** lyser rött, eller ett meddelande visas om att det är dags att byta ut lampan, ska du installera en ny lampa eller kontakta din återförsäljare. Om en för gammal lampa används kan projektorn sluta fungera, och i vissa fall kan lampan explodera.

VAR FÖRSIKTIG!

LAMP (LAMPindikator) och **TEMP (Temperaturindikatorlampa)** tänds om lampan blir för varm. Stäng på strömmen och låt projektorn svalna i 45 minuter. Om **LAMP (LAMPindikator)** och **TEMP (Temperaturindikator)** fortfarande lyser efter att du har satt på strömmen igen, bör du kontakta din återförsäljare. Se "**Indikatorer**" på sidan 60 för mer information.

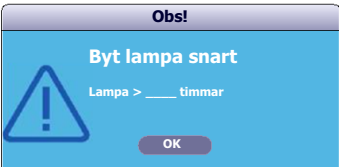
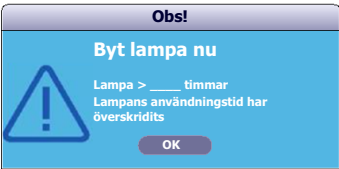
Följande varningslampa visar att du bör byta ut lampan.

Status	Meddelande
Installera en ny lampa för optimal prestanda. Om projektorn vanligtvis används med ekonomiläge valt (se " Inställning Lampläge som ekonomiläge " på sidan 55) kan du fortsätta använda projektorn tills lampvarningen för nästa timme visas.	
En ny lampa bör installeras för att undvika problem när lamptiden är slut.	
Vi rekommenderar starkt att du byter ut lampan i det här läget. Lampan är en förbrukningsartikel. Lampans ljusstyrka minskar ju längre den används. Det är normalt för en lampa. Du kan byta ut lampan när du lägger märke till att ljusstyrkan har försämrats påtagligt. Om lampan inte byts ut tidigare så måste den ersättas när du ser detta meddelande.	
Lampan MÅSTE bytas ut för att det ska gå att använda projektorn som vanligt.	

Byta lampa

Skriv ned lampans typnummer och kontakta din återförsäljare för att förbereda en ny lampa.

Typnummer: RLC-078 (PJD6235/PJD6245)

Typnummer: RLC-085 (PJD6543w)

⚠ VARNING!

Hg - Lampan innehåller kvicksilver. Hantera i enlighet med lokala avfallsagar. Se www.lamprecycle.org

- Se upp för krossat glas när du byter lampa.
- Bär skyddsglasögon och handskar vid overheadinstallation.
- För att undvika stötar ska du alltid stänga av projektorn och dra ur strömssladden innan du byter lampa.
- För att minska risken för allvarliga brännskador bör du låta projektorn svalna i minst 45 minuter innan du byter ut lampan.
- För att du inte ska skära dig i fingrarna eller skada interna komponenter bör du vara försiktig när du tar bort glassplitter från en trasig lampa. Rengör lamputrymmet och kassera rengöringsmaterialen innan du byter lampa. Se upp för de vassa kanterna i lamputrymmet. Tvätta händerna efter lampbyte.
- Endast lampor som certifierats av ViewSonic har testats med den här projektorn. Att använda en annan lampa kan försäkra elchock och brand.

1. Stäng av strömmen och koppla loss projektorns strömssladd från vägguttaget. Om lampan är varm ska du vänta i ungefär 45 minuter tills den har svalnat för att undvika brännskador.
2. Lossa skruvarna som håller fast lamplocket på båda sidorna om projektorn tills lamplocket lossnar.

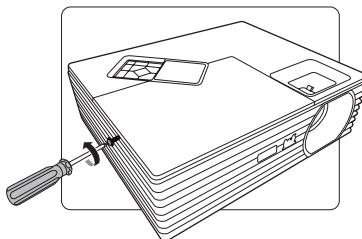

3. Ta bort projektorns lamplucka.

⚠ VARNING!

- Slå inte på strömmen när lampluckan är borttagen.
- För inte in fingrarna mellan lampan och projektorn. De vassa kanterna inuti projektorn kan orsaka skador.

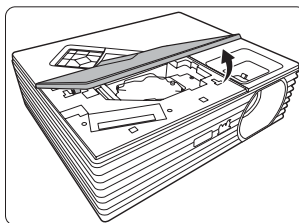

Ta bort och kasta lampans skyddsfilm.

4. Lossa skruven som håller fast lampan.

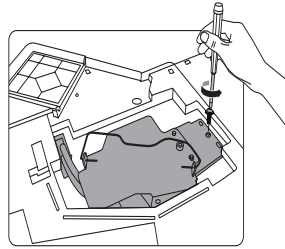

5. Koppla från lampans kontakt från projektorn och lyft sedan handtaget så att det står upp. Dra lampan försiktigt ur projektorn med hjälp av handtaget.

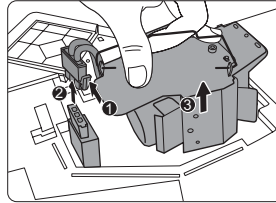

⚠ VAR FÖRSIKTIG!

- Om du lyfter ur den för snabbt kan lampan gå sönder och då kan det komma glassplitter i projektorn.
- Lägg inte ifrån dig lampan på ett ställe där den kan komma i kontakt med vatten eller lättantändliga material eller där barn kan komma åt den.
- Stoppa inte in handen i projektorn efter att du har tagit bort lampan. Om du kommer åt de optiska komponenterna inuti kan du orsaka färgjämnheter och förvrängning i den projicerade bilden.

6. Sätt i den nya lampan i lamputrymmet och kontrollera att den passar i projektorn. Anslut den nya lampkontakten till projektorn.

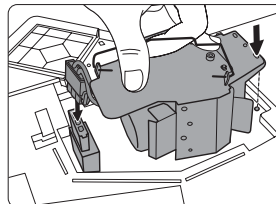

7. Dra åt skruven som håller fast lampan.

⚠ VAR FÖRSIKTIG!

- Om skruven sitter löst kan den orsaka glapp, vilket kan leda till att projektorn inte fungerar som den ska.
 - Dra inte åt skruven för hårt.
8. Kontrollera att handtaget ligger ned och är fixerat i läge.

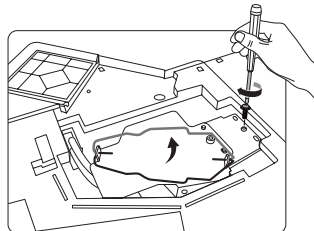

9. Placera lampskyddsfilm som medföljer den nya lampan på lampfacket.
10. Sätt tillbaka projektorns lamplucka.

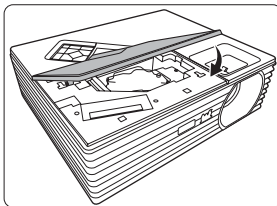

11. Dra åt skruvarna som håller fast lamplocket.

⚠ VAR FÖRSIKTIG!

- Om skruven sitter löst kan den orsaka glapp, vilket kan leda till att projektorn inte fungerar som den ska.
- Dra inte åt skruvarna för hårt.

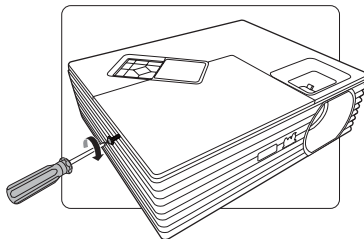

12. Starta om projektorn.

⚠ VAR FÖRSIKTIG!

Slå inte på strömmen när lampluckan är borttagen.

Ställa om lamptimern

13. När välkomstbilden visas öppnar du skärmmeny.
14. Gå till menyn **SYSTEMINSTÄLLNING: AVANCERAD > Lampinställningar**. Tryck på **MODE/ENTER** på projektorn eller på **ENTER** på fjärrkontrollen. Sidan **Lampinställningar** visas.
15. Tryck på **✓** för att markera **Återställa lamptimer** och tryck på **MODE/ENTER** på projektorn eller på **ENTER** på fjärrkontrollen. Ett varningsmeddelande visas där du får en uppmaning om att ange om du vill återställa lamptimern.
16. Markera **Återställ** och tryck på **MODE/ENTER** på projektorn eller på **ENTER** på fjärrkontrollen. Lamptiden återställs till "0".

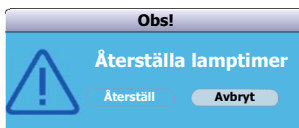

⚠ VAR FÖRSIKTIG!

Återställ inte räknaren om du inte har bytt ut lampan. Det kan orsaka fel.

Indikatorer

Ljus			Status och beskrivning
POWER	TEMP	LAMP	
Strömhändelser			
Blå Blinkande	Av	Av	Viloläge
Blå	Av	Av	Projektorn startas
Blå	Av	Av	Normal drift
Blå Blinkande	Av	Av	Normal avsvälning vid avstängning
Lamphändelser			
Blå Blinkande	Av	Röd	Projektorn behöver 60 sekunder för att svalna.
Av	Av	Röd	Projektorn har stängts av automatiskt. Om du försöker starta om projektorn kommer den att stängas av igen. Be återförsäljaren om hjälp.
Blå	Av	Röd	Fel vid CW-start (30 sek)
Temperaturhändelser			
Av	Röd	Av	Projektorn har stängts av automatiskt. Om du försöker starta om projektorn kommer den att stängas av igen. Be återförsäljaren om hjälp.
Av	Röd	Röd	
Lila	Röd	Röd	

Felsökning

⑦ Det går inte att slå på projektorn

Orsak	Lösning
Det kommer ingen ström från nätsladden.	Anslut strömsladden till nätuttaget på projektorns baksida och sätt sedan in den i vägguttaget. Om det finns en strömbrytare på vägguttaget ser du till att den är påslagen.
Du försöker sätta på projektorn medan den håller på att svalna.	Vänta tills den har svalnat.

⑦ Ingen bild

Orsak	Lösning
Videokällan är inte på eller har inte anslutits på rätt sätt.	Slå på videokällan och kontrollera att signalkabeln är ansluten på rätt sätt.
Projektorn är inte ansluten på rätt sätt till ingångssignalenheten.	Kontrollera anslutningen.
Ingångssignalen har inte valts på rätt sätt.	Välj rätt ingångssignal med hjälp av knappen SOURCE på projektorn eller fjärrkontrollen.

⑦ Suddig bild

Orsak	Lösning
Projektorlinsen är inte rätt fokuserad.	Justera linsens skärpa med hjälp av fokusringen.
Projektorn och skärmen är inte rätt inriktade.	Justera projiceringsvinkeln och riktningen samt vid behov projektorns höjd.

⑦ Fjärrkontrollen fungerar inte

Orsak	Lösning
Batteriet är förbrukat.	Byt ut batteriet mot ett nytt.
Någonting blockerar vägen mellan fjärrkontrollen och projektorn.	Ta bort det som blockerar strålen.
Du befinner dig för långt från projektorn.	Flytta dig så att du befinner dig inom 8 meter (26 fot) från projektorn.

Specifikationer

Projektorspecifikationer

-  • Alla specifikationer kan ändras utan föregående meddelande.
- Det går inte att köpa alla modeller i din region.

Allmänt	
Produktnamn	DLP-projektor
Optik	
Upplösning	PJD6235/PJD6245: 1024 x 768 XGA PJD6543w: 1280 x 800 WXGA
Visningssystem	1-CHIP DMD
Lampa	190W lampa
EI	
Strömtillförsel	AC 100–240 V, 50-60 Hz (automatiskt)
Strömförbrukning	250W (max); < 0,5W (vänteläge)
Mekanik	
Vikt	2,1 kg
Ingångskontakter	
Datoringång	
RGB-ingång	D-Sub (hona) med 15 stift x 2
Videosignalingång	
S-VIDEO	4-stifts mini-DIN-port x 1
VIDEO	RCA-jack x 1
SD/HDTV-signalingång	
Analog –	D-Sub <-> komponent-RCA-jack x 3 (via RGB-ingång)
Digital –	HDMI V1.4a x 1
Ljudsignalingång	Datorljuduttag x 1

Utgångsuttag	
RGB-utgång	D-Sub (hona) med 15 stift x 1
Ljudsignalsutgång	Datorljuduttag x 1
Högtalare	2 watt x 1
Kontrollterminal	
RS-232-seriekontroll	9 stift x 1
LAN	RJ45 x 1
USB-seriell kontroll	Typ mini B
IR-mottagare	x 1 (framsida)
Miljökrav	
Driftstemperatur	0°C–40°C på havsnivån
Relativ luftfuktighet vid drift	10%–90% (icke-kondenserande)
Driftshöjd	<ul style="list-style-type: none"> • 0–1.499 m vid 5°C–35°C • 1.500–3.000 m vid 5°C–25°C (med Höghöjdsläge på)

Mått

268 mm (B) x 84,4 mm (H) x 221 mm (D) (Utskjutande delar ej inräknade)

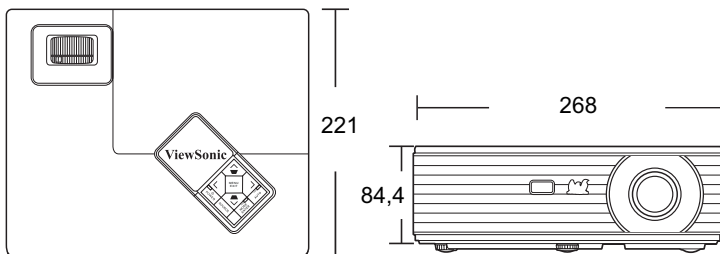

Takmontering

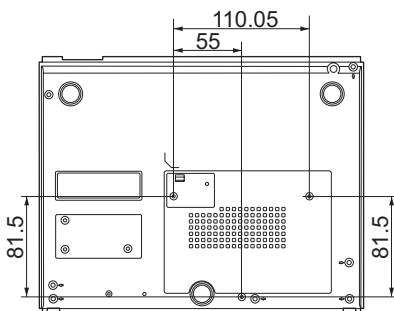

⊙ Skruvar för takmontering:
M4 x 8 (Max L = 8 mm)

Enhet: mm

Frekvenstabell

Giltig frekvens för PC-insignal

Upplösning	Läge	Vertikal frekvens (Hz)	Horisontell frekvens (kHz)	Pixelfrekvens (MHz)
720 x 400	720x400_70	70,087	31,469	28,3221
640 x 480	VGA_60**	59,940	31,469	25,175
	VGA_72	72,809	37,861	31,500
	VGA_75	75,000	37,500	31,500
	VGA_85	85,008	43,269	36,000
800 x 600	SVGA_60**	60,317	37,879	40,000
	SVGA_72	72,188	48,077	50,000
	SVGA_75	75,000	46,875	49,500
	SVGA_85	85,061	53,674	56,250
	SVGA_120* (Reduce Blanking)	119,854	77,425	83,000
1024 x 768	XGA_60**	60,004	48,363	65,000
	XGA_70	70,069	56,476	75,000
	XGA_75	75,029	60,023	78,750
	XGA_85	84,997	68,667	94,500
	XGA_120* (Reduce Blanking)	119,989	97,551	115,500
1280x720	1280x720_120*	120	90,000	148,500
1280 x 800	WXGA_60**	59,810	49,702	83,500
	WXGA_75	74,934	62,795	106,500
	WXGA_85	84,880	71,554	122,500
1280 x 1024	SXGA_60**	60,020	63,981	108,000
	SXGA_75	75,025	79,976	135,000
	SXGA_85	85,024	91,146	157,500
1280 x 960	1280 x 960_60**	60,000	60,000	108
1400X1050	SXGA+ 60**	59,978	65,317	121,750
1600x1200	UXGA**	60,000	75,000	162,000
640x480@67Hz	MAC13	66,667	35,000	30,240
832x624@75Hz	MAC16	74,546	49,722	57,280
1152x870@75Hz	MAC21	75,06	68,68	100,00



*Tidssynkronisering för 3D-signal med Bildruteväxling-format.

- **Tidsfrekvens som stöds för 3D-signal med formaten Bildruteväxling, Överst-Nederst och Sida vid sida.

Giltig frekvens för komponent-YPbPr-ingång

Frekvens	Upplösning	Horisontell frekvens (kHz)	Vertikal frekvens (Hz)	Pixelfrekvens (MHz)
480i*	720 x 480	15,73	59,94	13,5
480p*	720 x 480	31,47	59,94	27
576i*	720 x 576	15,63	50	13,5
576p*	720 x 576	31,25	50	27
720/50p	1280 x 720	37,5	50	74,25
720/60p	1280 x 720	45,00	60	74,25
1080/50i	1920 x 1080	28,13	50	74,25
1080/60i	1920 x 1080	33,75	60	74,25
1080/50P	1920 x 1080	56,25	50	148,5
1080/60P	1920 x 1080	67,5	60	148,5

 *Tidssynkronisering för 3D-signal med Bildruteväxling-format.

Giltig frekvens för video och S-video-indata

Videoläge	Horisontell frekvens (kHz)	Vertikal frekvens (Hz)	Färgbäravgsfrekvens (MHz)
NTSC*	15,73	60	3,58
PAL*	15,63	50	4,43
SECAM*	15,63	50	4,25 eller 4,41
PAL-M*	15,73	60	3,58
PAL-N*	15,63	50	3,58
PAL-60*	15,73	60	4,43
NTSC4,43*	15,73	60	4,43

 *Tidssynkronisering för 3D-signal med Bildruteväxling-format.

Giltig frekvens för HDMI-insignal

Videoläge	Upplösning	Horisontell frekvens (kHz)	Vertikal frekvens (Hz)	Pixelfrekvens (MHz)
480i*	720 (1440) x 480	15,73	59,94	27
480p****	720 x 480	31,47	59,94	27
576i*	720 (1440) x 576	15,63	50	27
576p****	720 x 576	31,25	50	27
720/50p***	1280 x 720	37,5	50	74,25
720/60p***	1280 x 720	45,00	60	74,25
1080/50i****	1920 x 1080	28,13	50	74,25
1080/60i****	1920 x 1080	33,75	60	74,25
1080/24P**	1920 x 1080	27	24	74,25
1080/50P	1920 x 1080	56,25	50	148,5
1080/60P	1920 x 1080	67,5	60	148,5

 • *Tidssynkronisering för 3D-signal med Bildruteväxling-format.

- **Tidsfrekvens som stöds för 3D-signal med formaten Bildsammanslagning och Överst-Nederst.
- ***Tidsfrekvens som stöds för 3D-signal med formaten Bildruteväxling, Bildsammanslagning och Överst-Nederst.

- ****Tidssynkronisering för 3D-signal med Sida vid sida-format.
- *****Tidssynkronisering för 3D-signal med Bildruteväxling och Överst-Nederst-format.

Upplösning	Läge	Vertikal frekvens (Hz)	Horisontell frekvens (kHz)	Pixelfrekvens (MHz)
720 x 400	720x400_70	70,087	31,469	28,3221
640 x 480	VGA_60**	59,940	31,469	25,175
	VGA_72	72,809	37,861	31,500
	VGA_75	75,000	37,500	31,500
	VGA_85	85,008	43,269	36,000
800 x 600	SVGA_60**	60,317	37,879	40,000
	SVGA_72	72,188	48,077	50,000
	SVGA_75	75,000	46,875	49,500
	SVGA_85	85,061	53,674	56,250
1024 x 768	SVGA_120* (Reduce Blanking)	119,854	77,425	83,000
	XGA_60**	60,004	48,363	65,000
	XGA_70	70,069	56,476	75,000
	XGA_75	75,029	60,023	78,750
	XGA_85	84,997	68,667	94,500
1280x720	XGA_120* (Reduce Blanking)	119,989	97,551	115,500
	1280x720_120*	120	90,000	148,500
1280 x 800	WXGA_60**	59,810	49,702	83,500
	WXGA_75	74,934	62,795	106,500
	WXGA_85	84,880	71,554	122,500
1280 x 1024	SXGA_60**	60,020	63,981	108,000
	SXGA_75	75,025	79,976	135,000
	SXGA_85	85,024	91,146	157,500
1280 x 960	1280 x 960_60**	60,000	60,000	108
1400x1050	SXGA+ 60**	59,978	65,317	121,750
1600x1200	UXGA**	60,000	75,000	162,000
640x480@67Hz	MAC13	66,667	35,000	30,240
832x624@75Hz	MAC16	74,546	49,722	57,280
1152x870@75Hz	MAC21	75,06	68,68	100,00



- *Tidssynkronisering för 3D-signal med Bildruteväxling-format.
- **Tidsfrekvens som stöds för 3D-signal med formaten Bildruteväxling, Överst-Nederst och Sida vid sida.

Information om upphovsrätt

Copyright

Copyright 2012. Med ensamrätt. Ingen del av detta dokument får reproduceras, överföras, kopieras i skrift, lagras i en databas eller översättas till något naturligt eller maskinellt språk på något sätt, varken på elektroniskt, mekaniskt, magnetiskt, optiskt, kemiskt, manuellt eller något annat vis, utan föregående skriftligt tillstånd från ViewSonic Corporation.

Ansvarsfriskrivning

ViewSonic Corporation tillhandahåller inga uttryckliga eller underförstådda utfästelser eller garantier för innehållet häri och garanterar i synnerhet inte att det är säljbart eller lämpligt för ett specifikt ändamål. Vidare förbehåller sig ViewSonic Corporation rätten att omarbeta dokumentet och att vid varje tidpunkt ändra dess innehåll utan krav på att meddela någon person om denna omarbetning eller dessa ändringar.

*DLP och Digital Micromirror Device (DMD) är varumärken som tillhör Texas Instruments. Övriga varumärken tillhör respektive företag eller organisation.

Tabell över IR-styrkoder

Kod A

Knapp	Format	Byte1	Byte2	Byte3	Byte4
Power	NEC	83	F4	17	E8
Auto Sync	NEC	83	F4	08	F7
VGA	NEC	83	F4	41	BE
Video	NEC	83	F4	52	AD
Source	NEC	83	F4	04	FB
Color Mode	NEC	83	F4	10	EF
Upp / knappS +	NEC	83	F4	0B	F4
Vänster	NEC	83	F4	0E	F1
Enter	NEC	83	F4	15	EA
Höger	NEC	83	F4	0F	F0
Ner / knappS +	NEC	83	F4	0C	F3
Menu	NEC	83	F4	30	CF
My Button	NEC	83	F4	56	A9
Exit	NEC	83	F4	28	D7
Vänster musknapp	NEC	83	F4	36	C9
Höger musknapp	NEC	83	F4	37	C8
PgUp	NEC	83	F4	05	FA
PgDn	NEC	83	F4	06	F9
Mouse	NEC	83	F4	31	CE
Magnify	NEC	83	F4	32	CD
Volume +	NEC	83	F4	82	7D
Volume -	NEC	83	F4	83	7C
Panelknappslås	NEC	83	F4	57	A8
Freeze	NEC	83	F4	03	FC
Pattern	NEC	83	F4	55	AA
Blank	NEC	83	F4	07	F8
Ljud av	NEC	83	F4	14	EB
DynamicEco™	NEC	83	F4	2B	D4
Timer	NEC	83	F4	27	D8
Aspect	NEC	83	F4	13	EC

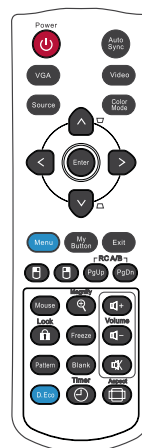

Kod B

Knapp	Format	Byte1	Byte2	Byte3	Byte4
Power	NEC	83	F4	60	9F
Auto Sync	NEC	83	F4	63	9C
VGA	NEC	83	F4	64	9B
Video	NEC	83	F4	66	99
Source	NEC	83	F4	7D	82
Color Mode	NEC	83	F4	9E	61
Upp / knappS +	NEC	83	F4	67	98
Vänster	NEC	83	F4	69	96
Enter	NEC	83	F4	6B	94
Höger	NEC	83	F4	6A	95
Ner / knappS +	NEC	83	F4	68	97
Menu	NEC	83	F4	6C	93
My Button	NEC	83	F4	6D	92
Exit	NEC	83	F4	6E	91
Vänster musknapp	NEC	83	F4	38	C7
Höger musknapp	NEC	83	F4	39	C6
PgUp	NEC	83	F4	5C	A3
PgDn	NEC	83	F4	5D	A2
Mouse	NEC	83	F4	9B	64
Magnify	NEC	83	F4	99	66
Volume +	NEC	83	F4	5A	A5
Volume -	NEC	83	F4	5B	A4
Panelknappslås	NEC	83	F4	5E	A1
Freeze	NEC	83	F4	61	9E
Pattern	NEC	83	F4	7E	81
Blank	NEC	83	F4	62	9D
Ljud av	NEC	83	F4	9D	62
DynamicEco™	NEC	83	F4	7F	80
Timer	NEC	83	F4	9C	63
Aspect	NEC	83	F4	9A	65

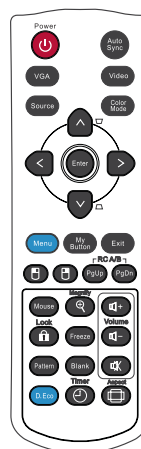

RJ45-svarstabell

Status	Svar	Svarskod
Skriv	Normal => ACK	0x03 0x14 0x00 0x00 0x00 0x14
	Felaktig => ERROR ACK	0x00 0x14 0x00 0x00 0x00 0x14
	Tidsgräns (>100ms)	Ej tillämpl.

Status	Svarskod									
Lästa	BYTE0	BYTE1	BYTE2	BYTE3	BYTE4	BYTE5	BYTE6	BYTE7~N	BYTE N+1	
	0x05	0x14	0x00	LSB	MSB	0x00	0x00	Data	Kontrollsumma	
	Ex1. Läs strömstatus: 0x05 0x14 0x00 0x03 0x00 0x00 0x00 0x01 0x18									= På
	Ex2. Läs ljusstyrka: 0x05 0x14 0x00 0x04 0x00 0x00 0x00 0x32 0x00 0x4A									= 50
	Ex3. Läs lampthimmar: 0x05 0x14 0x00 0x06 0x00 0x00 0x00 0x28 0x00 0x00 0x00 0x42									= 40

- ☞ RJ45-kommandona kan bara tas emot via TCP port 4661.
- Se nedanstående RS232-kommandotabell angående kommandon.

Tabell över RS232-kommandon

<Tilldelning för detta stift med två ändar>

Nål	Beskrivning	Nål	Beskrivning
1	NC	2	RX
3	TX	4	NC
5	GND	6	NC
7	RTSZ	8	CTSZ
9	NC		



<Gränssnitt>

RS-232-protokoll	
Dataöverföringshastighet	115200 bit/s (standard)
Datalängd	8 bitar
Paritetskontroll	Ingen
Stoppbit	1 bitar
Flödeskontroll	Ingen

<Tabell över RS232/RJ45-kommandon>

Funktion	Status	Åtgärd	Kommando
Av/på	Skriv	Slå på	0x06 0x14 0x00 0x04 0x00 0x34 0x11 0x00 0x00 0x5D
		Inaktivera	0x06 0x14 0x00 0x04 0x00 0x34 0x11 0x01 0x00 0x5E
	Lästa	Energistatus (på/av)	0x07 0x14 0x00 0x05 0x00 0x34 0x00 0x00 0x11 0x00 0x5E
Återställ		Utför	0x06 0x14 0x00 0x04 0x00 0x34 0x11 0x02 0x00 0x5F
Återställ färginställningar		Utför	0x06 0x14 0x00 0x04 0x00 0x34 0x11 0x2A 0x00 0x87
Välkomstkärm	Skriv	Välkomstkärm svart	0x06 0x14 0x00 0x04 0x00 0x34 0x11 0x0A 0x00 0x67
		Välkomstkärm blå	0x06 0x14 0x00 0x04 0x00 0x34 0x11 0x0A 0x01 0x68
		Välkomstkärm ViewSonic	0x06 0x14 0x00 0x04 0x00 0x34 0x11 0x0A 0x02 0x69
		Välkomstkärm av	0x06 0x14 0x00 0x04 0x00 0x34 0x11 0x0A 0x04 0x6B
	Lästa	Välkomstkärm status	0x07 0x14 0x00 0x05 0x00 0x34 0x00 0x00 0x11 0x0A 0x68
Snabb avstängning	Skriv	Snabb avstängning av	0x06 0x14 0x00 0x04 0x00 0x34 0x11 0x0B 0x00 0x68
		Snabb avstängning på	0x06 0x14 0x00 0x04 0x00 0x34 0x11 0x0B 0x01 0x69
	Lästa	Status för snabb avstängning	0x07 0x14 0x00 0x05 0x00 0x34 0x00 0x00 0x11 0x0B 0x69
Höghöjdsläge	Skriv	Höghöjdsläge av	0x06 0x14 0x00 0x04 0x00 0x34 0x11 0x0C 0x00 0x69
		Höghöjdsläge på	0x06 0x14 0x00 0x04 0x00 0x34 0x11 0x0C 0x01 0x6A
	Lästa	Höghöjdsläge status	0x07 0x14 0x00 0x05 0x00 0x34 0x00 0x00 0x11 0x0C 0x6A
Lampläge	Skriv	Lampläge normal	0x06 0x14 0x00 0x04 0x00 0x34 0x11 0x10 0x00 0x6D
		Lampläge ekonomiskt	0x06 0x14 0x00 0x04 0x00 0x34 0x11 0x10 0x01 0x6E
	Lästa	Lampläge status	0x07 0x14 0x00 0x05 0x00 0x34 0x00 0x00 0x11 0x10 0x6E
Meddelande	Skriv	Meddelande av	0x06 0x14 0x00 0x04 0x00 0x34 0x11 0x27 0x00 0x84
		Meddelande på	0x06 0x14 0x00 0x04 0x00 0x34 0x11 0x27 0x01 0x85
	Lästa	Meddelandestatus	0x07 0x14 0x00 0x05 0x00 0x34 0x00 0x00 0x11 0x27 0x85
Projektorplacering	Skriv	Bordspl. fram.	0x06 0x14 0x00 0x04 0x00 0x34 0x12 0x00 0x00 0x5E
		Bordspl. bakom	0x06 0x14 0x00 0x04 0x00 0x34 0x12 0x00 0x01 0x5F
		Takmont. bakom	0x06 0x14 0x00 0x04 0x00 0x34 0x12 0x00 0x02 0x60
		Takmont. fram.	0x06 0x14 0x00 0x04 0x00 0x34 0x12 0x00 0x03 0x61
	Lästa	Status projektorplacering	0x07 0x14 0x00 0x05 0x00 0x34 0x00 0x00 0x12 0x00 0x5F
3D-synkronisering	Skriv	OFF	0x06 0x14 0x00 0x04 0x00 0x34 0x12 0x20 0x00 0x7E
		Automatiskt	0x06 0x14 0x00 0x04 0x00 0x34 0x12 0x20 0x01 0x7F
		Bildruteväxling	0x06 0x14 0x00 0x04 0x00 0x34 0x12 0x20 0x02 0x80
		Frame Packing	0x06 0x14 0x00 0x04 0x00 0x34 0x12 0x20 0x03 0x81
		Överst-Nederst	0x06 0x14 0x00 0x04 0x00 0x34 0x12 0x20 0x04 0x82
		Sida vid sida	0x06 0x14 0x00 0x04 0x00 0x34 0x12 0x20 0x05 0x83
	Lästa	Status för 3D-synkronisering	0x07 0x14 0x00 0x05 0x00 0x34 0x00 0x00 0x12 0x20 0x7F
3D-synkroniseringsomvandling	Skriv	Av	0x06 0x14 0x00 0x04 0x00 0x34 0x12 0x21 0x00 0x7F
		På	0x06 0x14 0x00 0x04 0x00 0x34 0x12 0x21 0x01 0x80
	Lästa	Status för omvänd 3D-synkronisering	0x07 0x14 0x00 0x05 0x00 0x34 0x00 0x00 0x12 0x21 0x80

Kontrast	Skriv	Minska kontrast	0x06 0x14 0x00 0x04 0x00 0x34 0x12 0x02 0x00 0x60
		Öka kontrast	0x06 0x14 0x00 0x04 0x00 0x34 0x12 0x02 0x01 0x61
	Lästa	Kontrastförhållande	0x07 0x14 0x00 0x05 0x00 0x34 0x00 0x00 0x12 0x02 0x61
Ljusstyrka	Skriv	Minska ljusstyrka	0x06 0x14 0x00 0x04 0x00 0x34 0x12 0x03 0x00 0x61
		Öka ljusstyrka	0x06 0x14 0x00 0x04 0x00 0x34 0x12 0x03 0x01 0x62
	Lästa	Ljusstyrka	0x07 0x14 0x00 0x05 0x00 0x34 0x00 0x00 0x12 0x03 0x62
Bildförhållande	Skriv	Bildförhållande auto	0x06 0x14 0x00 0x04 0x00 0x34 0x12 0x04 0x00 0x62
		Bildförhållande 4:3	0x06 0x14 0x00 0x04 0x00 0x34 0x12 0x04 0x02 0x64
		Bildförhållande 16:9	0x06 0x14 0x00 0x04 0x00 0x34 0x12 0x04 0x03 0x65
		Bildförhållande 16:10	0x06 0x14 0x00 0x04 0x00 0x34 0x12 0x04 0x04 0x66
		Bildförhållande bredd/Anamorfisk	0x06 0x14 0x00 0x04 0x00 0x34 0x12 0x04 0x06 0x68
	Lästa	Bildförhållande	0x07 0x14 0x00 0x05 0x00 0x34 0x00 0x00 0x12 0x04 0x63
Autojustera		Utför	0x06 0x14 0x00 0x04 0x00 0x34 0x12 0x05 0x00 0x63
Horisontell position	Skriv	H. position förskjut höger	0x06 0x14 0x00 0x04 0x00 0x34 0x12 0x06 0x01 0x65
		H. position förskjut vänster	0x06 0x14 0x00 0x04 0x00 0x34 0x12 0x06 0x00 0x64
	Lästa	Horisontell position	0x07 0x14 0x00 0x05 0x00 0x34 0x00 0x00 0x12 0x06 0x65
Vertikal position	Skriv	V. position förskjut uppåt	0x06 0x14 0x00 0x04 0x00 0x34 0x12 0x07 0x00 0x65
		V. position förskjut neråt	0x06 0x14 0x00 0x04 0x00 0x34 0x12 0x07 0x01 0x66
	Lästa	läs Vertikal position	0x07 0x14 0x00 0x05 0x00 0x34 0x00 0x00 0x12 0x07 0x66
Färgtemperatur	Skriv	Färgtemperatur T1	0x06 0x14 0x00 0x04 0x00 0x34 0x12 0x08 0x00 0x66
		Färgtemperatur T2	0x06 0x14 0x00 0x04 0x00 0x34 0x12 0x08 0x01 0x67
		Färgtemperatur T3	0x06 0x14 0x00 0x04 0x00 0x34 0x12 0x08 0x02 0x68
		Färgtemperatur T4	0x06 0x14 0x00 0x04 0x00 0x34 0x12 0x08 0x03 0x69
	Lästa	status för färgtemperatur	0x07 0x14 0x00 0x05 0x00 0x34 0x00 0x00 0x12 0x08 0x67
Tom	Skriv	Tom på	0x06 0x14 0x00 0x04 0x00 0x34 0x12 0x09 0x01 0x68
		Tom av	0x06 0x14 0x00 0x04 0x00 0x34 0x12 0x09 0x00 0x67
	Lästa	Tom status	0x07 0x14 0x00 0x05 0x00 0x34 0x00 0x00 0x12 0x09 0x68
Vertikal keystone	Skriv	Öka	0x06 0x14 0x00 0x04 0x00 0x34 0x12 0x0A 0x00 0x68
		Minska	0x06 0x14 0x00 0x04 0x00 0x34 0x12 0x0A 0x01 0x69
	Lästa	Keystone-status	0x07 0x14 0x00 0x05 0x00 0x34 0x00 0x00 0x12 0x0A 0x69
Färgläge	Skriv	Max ljusstyrka	0x06 0x14 0x00 0x04 0x00 0x34 0x12 0x0B 0x00 0x69
		Film	0x06 0x14 0x00 0x04 0x00 0x34 0x12 0x0B 0x01 0x6A
		Användare 1	0x06 0x14 0x00 0x04 0x00 0x34 0x12 0x0B 0x02 0x6B
		Användare 2	0x06 0x14 0x00 0x04 0x00 0x34 0x12 0x0B 0x03 0x6C
		PC/spel	0x06 0x14 0x00 0x04 0x00 0x34 0x12 0x0B 0x04 0x6D
		ViewMatch	0x06 0x14 0x00 0x04 0x00 0x34 0x12 0x0B 0x05 0x6E
		Dynamisk PC	0x06 0x14 0x00 0x04 0x00 0x34 0x12 0x0B 0x06 0x6F
	Dynamisk film	0x06 0x14 0x00 0x04 0x00 0x34 0x12 0x0B 0x07 0x70	
	Lästa	Förinställt lägesstatus	0x07 0x14 0x00 0x05 0x00 0x34 0x00 0x00 0x12 0x0B 0x6A

Grundfärg	Skriv	Grundfärg R	0x06 0x14 0x00 0x04 0x00 0x34 0x12 0x10 0x00 0x6E
		Grundfärg G	0x06 0x14 0x00 0x04 0x00 0x34 0x12 0x10 0x01 0x6F
		Grundfärg B	0x06 0x14 0x00 0x04 0x00 0x34 0x12 0x10 0x02 0x70
		Grundfärg C	0x06 0x14 0x00 0x04 0x00 0x34 0x12 0x10 0x03 0x71
		Grundfärg M	0x06 0x14 0x00 0x04 0x00 0x34 0x12 0x10 0x04 0x72
	Grundfärg Gu	0x06 0x14 0x00 0x04 0x00 0x34 0x12 0x10 0x05 0x73	
Lästa	Grundfärgsstatus	0x07 0x14 0x00 0x05 0x00 0x34 0x00 0x00 0x12 0x10 0x6F	
Nyans	Skriv	Minska nyans	0x06 0x14 0x00 0x04 0x00 0x34 0x12 0x11 0x00 0x6F
		Öka nyans	0x06 0x14 0x00 0x04 0x00 0x34 0x12 0x11 0x01 0x70
Lästa	Nyans	0x07 0x14 0x00 0x05 0x00 0x34 0x00 0x00 0x12 0x11 0x70	
Färgmättnad	Skriv	Minska mättnad	0x06 0x14 0x00 0x04 0x00 0x34 0x12 0x12 0x00 0x70
		Öka mättnad	0x06 0x14 0x00 0x04 0x00 0x34 0x12 0x12 0x01 0x71
	Lästa	Färgmättnad	0x07 0x14 0x00 0x05 0x00 0x34 0x00 0x00 0x12 0x12 0x71
Förstärkning	Skriv	Minska förstärkning	0x06 0x14 0x00 0x04 0x00 0x34 0x12 0x13 0x00 0x71
		Öka förstärkning	0x06 0x14 0x00 0x04 0x00 0x34 0x12 0x13 0x01 0x72
	Lästa	Förstärkning	0x07 0x14 0x00 0x05 0x00 0x34 0x00 0x00 0x12 0x13 0x72
Frys	Skriv	Frys på	0x06 0x14 0x00 0x04 0x00 0x34 0x13 0x00 0x01 0x60
		Frys av	0x06 0x14 0x00 0x04 0x00 0x34 0x13 0x00 0x00 0x5F
	Lästa	Frysstatus	0x07 0x14 0x00 0x05 0x00 0x34 0x00 0x00 0x13 0x00 0x60
Källingång	Skriv	Inkälla VGA	0x06 0x14 0x00 0x04 0x00 0x34 0x13 0x01 0x00 0x60
		Inkälla VGA2	0x06 0x14 0x00 0x04 0x00 0x34 0x13 0x01 0x08 0x68
		Inkälla komposit	0x06 0x14 0x00 0x04 0x00 0x34 0x13 0x01 0x05 0x65
		Inmatningskälla SVIDEO	0x06 0x14 0x00 0x04 0x00 0x34 0x13 0x01 0x06 0x66
	Ingångskälla HDMI	0x06 0x14 0x00 0x04 0x00 0x34 0x13 0x01 0x03 0x63	
Lästa	Källa	0x07 0x14 0x00 0x05 0x00 0x34 0x00 0x00 0x13 0x01 0x61	
Snabb autosökning	Skriv	Snabb autosökning på	0x06 0x14 0x00 0x04 0x00 0x34 0x13 0x02 0x01 0x62
		Snabb autosökning av	0x06 0x14 0x00 0x04 0x00 0x34 0x13 0x02 0x00 0x61
	Lästa	Status för snabb autosökning	0x07 0x14 0x00 0x05 0x00 0x34 0x00 0x00 0x13 0x02 0x62
HDMI-format	Skriv	RGB	0x06 0x14 0x00 0x04 0x00 0x34 0x11 0x28 0x00 0x85
		YUV	0x06 0x14 0x00 0x04 0x00 0x34 0x11 0x28 0x01 0x86
		Automatiskt	0x06 0x14 0x00 0x04 0x00 0x34 0x11 0x28 0x02 0x87
	Lästa	HDMI-format status	0x07 0x14 0x00 0x05 0x00 0x34 0x00 0x00 0x11 0x28 0x86
HDMI-område	Skriv	Förbättrad	0x06 0x14 0x00 0x04 0x00 0x34 0x11 0x29 0x00 0x86
		Normal	0x06 0x14 0x00 0x04 0x00 0x34 0x11 0x29 0x01 0x87
	Lästa	HDMI-område status	0x07 0x14 0x00 0x05 0x00 0x34 0x00 0x00 0x11 0x29 0x87
Ljud av	Skriv	Tyst på	0x06 0x14 0x00 0x04 0x00 0x34 0x14 0x00 0x01 0x61
		Ljudet på	0x06 0x14 0x00 0x04 0x00 0x34 0x14 0x00 0x00 0x60
	Lästa	Tyststatus	0x07 0x14 0x00 0x05 0x00 0x34 0x00 0x00 0x14 0x00 0x61
Volym	Skriv	Höj volym	0x06 0x14 0x00 0x04 0x00 0x34 0x14 0x01 0x00 0x61
		Sänk volym	0x06 0x14 0x00 0x04 0x00 0x34 0x14 0x02 0x00 0x62
	Lästa	Volym	0x07 0x14 0x00 0x05 0x00 0x34 0x00 0x00 0x14 0x03 0x64

Språk	Skriv	ENGLISH	0x06 0x14 0x00 0x04 0x00 0x34 0x15 0x00 0x00 0x61
		FRANÇAIS	0x06 0x14 0x00 0x04 0x00 0x34 0x15 0x00 0x01 0x62
		DEUTSCH	0x06 0x14 0x00 0x04 0x00 0x34 0x15 0x00 0x02 0x63
		ITALIANO	0x06 0x14 0x00 0x04 0x00 0x34 0x15 0x00 0x03 0x64
		ESPAÑOL	0x06 0x14 0x00 0x04 0x00 0x34 0x15 0x00 0x04 0x65
		РУССКИЙ	0x06 0x14 0x00 0x04 0x00 0x34 0x15 0x00 0x05 0x66
		繁體中文	0x06 0x14 0x00 0x04 0x00 0x34 0x15 0x00 0x06 0x67
		简体中文	0x06 0x14 0x00 0x04 0x00 0x34 0x15 0x00 0x07 0x68
		日本語	0x06 0x14 0x00 0x04 0x00 0x34 0x15 0x00 0x08 0x69
		한국어	0x06 0x14 0x00 0x04 0x00 0x34 0x15 0x00 0x09 0x6A
		Svenska	0x06 0x14 0x00 0x04 0x00 0x34 0x15 0x00 0x0a 0x6B
		Nederlands	0x06 0x14 0x00 0x04 0x00 0x34 0x15 0x00 0x0b 0x6C
		Türkçe	0x06 0x14 0x00 0x04 0x00 0x34 0x15 0x00 0x0c 0x6D
		Čeština	0x06 0x14 0x00 0x04 0x00 0x34 0x15 0x00 0x0d 0x6E
		Português	0x06 0x14 0x00 0x04 0x00 0x34 0x15 0x00 0x0e 0x6F
		தமிழ்	0x06 0x14 0x00 0x04 0x00 0x34 0x15 0x00 0x0f 0x70
		Polski	0x06 0x14 0x00 0x04 0x00 0x34 0x15 0x00 0x10 0x71
		Suomi	0x06 0x14 0x00 0x04 0x00 0x34 0x15 0x00 0x11 0x72
		العربية	0x06 0x14 0x00 0x04 0x00 0x34 0x15 0x00 0x12 0x73
	Indonesian	0x06 0x14 0x00 0x04 0x00 0x34 0x15 0x00 0x13 0x74	
हिन्दी	0x06 0x14 0x00 0x04 0x00 0x34 0x15 0x00 0x14 0x75		
Lästa	Språk	0x07 0x14 0x00 0x05 0x00 0x34 0x00 0x00 0x15 0x00 0x62	
Lamptid	Skriv	Återställ lampanv.tid	0x06 0x14 0x00 0x04 0x00 0x34 0x15 0x01 0x00 0x62
	Lästa	Lampanv.tid	0x07 0x14 0x00 0x05 0x00 0x34 0x00 0x00 0x15 0x01 0x63
Felstatus	Lästa	Läs felstatus	0x07 0x14 0x00 0x05 0x00 0x34 0x00 0x00 0x0C 0x0D 0x66
CEC	Skriv	Av	0x06 0x14 0x00 0x04 0x00 0x34 0x11 0x2B 0x00 0x88
		På	0x06 0x14 0x00 0x04 0x00 0x34 0x11 0x2B 0x01 0x89
	Lästa	CEC-status	0x07 0x14 0x00 0x05 0x00 0x34 0x00 0x00 0x11 0x2B 0x89
Brilliant Color	Skriv	Brilliant Color Av	0x06 0x14 0x00 0x04 0x00 0x34 0x12 0x0F 0x00 0x6D
		Brilliant Color På	0x06 0x14 0x00 0x04 0x00 0x34 0x12 0x0F 0x01 0x6E
	Lästa	Brilliant Color-status	0x07 0x14 0x00 0x05 0x00 0x34 0x00 0x00 0x12 0x0F 0x6E
Fjärrkontrollskod	Skriv	Fjärrkontroll kod A	0x06 0x14 0x00 0x04 0x00 0x34 0x0C 0x48 0x00 0xA0
		Fjärrkontroll kod B	0x06 0x14 0x00 0x04 0x00 0x34 0x0C 0x48 0x01 0xA1
	Lästa	Fjärrkontroll kodstatus	0x07 0x14 0x00 0x05 0x00 0x34 0x00 0x00 0x0C 0x048 0xA1

Kundtjänst

För teknisk support eller produkttjänst, se tabellen nedan eller kontakta din återförsäljare.
OBS! Du behöver produktens serienummer.

Land/ Område	Webbsida	Telefon	E-post
Sverige	www.viewsoniceurope.com	www.viewsoniceurope.com/uk/support/call-desk/	service_se@viewsoniceurope.com

Begränsad Garanti

ViewSonic® Projektor

WGarantin omfattas av följande:

ViewSonic garanterar att dess produkter är fria från brister i material och utförande under garantiperioden. Om en produkt visar sig vara defekt i material eller utförande under garantiperioden kommer ViewSonic att enligt beslut efter eget bedömande att reparera eller byta ut produkten mot en likadan produkt. Utbytesprodukt eller reservdelar kan innefatta nyttilverkade eller ombyggda delar eller komponenter.

Begränsad tre (3) års allmän garanti

Nord- och Sydamerika omfattas av den mer begränsade ettåriga (1) garantin som beskrivs nedan: Tre (3) års garanti för alla delar exklusive lampan, tre (3) års garanti för utförandet, och ett (1) års garanti för originallampan från inköpsdatumet då den första kunden köpte enheten. Andra områden eller länder: Rådfråga din lokala återförsäljare eller lokala ViewSonic-kontor om garantiinformation.

Begränsad ettårig (1) garanti vid intensiv användning:

Vid intensiv användning, då projektorn i genomsnitt används mer än fjorton (14) timmar dagligen, Nord- och Sydamerika: Ett (1) års garanti för alla delar exklusive lampan, ett (1) års garanti för utförandet, och nittio (90) dagar för originallampan från inköpsdatumet då den första kunden köpte enheten. Europa: Ett (1) års garanti för alla delar exklusive lampan, ett (1) års garanti för utförandet, och nittio (90) dagar för originallampan från inköpsdatumet då den första kunden köpte enheten. Andra områden eller länder: Rådfråga din lokala återförsäljare eller lokala ViewSonic-kontor om garantiinformation.

Lampgaranti är föremål för villkor och avtal, kontroll och godkännande. Gäller endast tillverkarens installerade lampa. Alla tillbehörslampor som köps separat har garanti under 90 dagar.

Garantins skyddsomfång:

Denna garanti gäller endast för första köpare/konsument.

Följande omfattas ej av garantin:

1. Produkt för vilken serienumret har helt eller delvis uttraderats eller modifierats.
2. Skada, kvalitetsförsämring eller felfunktion som beror av:
 - a. Olycka, felaktig användning, slarv, brand, vatten, blixtnedslag, force majeure eller annat laga hinder, ickeauktorerad produktmodifikation, eller underlåtelse att följa instruktioner som medföljer produkten.
 - b. Användning utanför produktspecifikationer.
 - c. Användning av produkten för ej avsett ändamål eller under onormala förhållanden.
 - d. Reparationer eller försök till reparationer utförda av person som inte auktoriserats av ViewSonic.
 - e. Produktskada vid leverans.
 - f. Uttag eller installation av produkten.
 - g. Orsaker exteriyört produkten, såsom elspänningsfluktueringar eller strömavbrott.
 - h. Användning av tillbehör eller delar som ej uppfyller ViewSonic specifikationer.
 - i. Normalt slitage.
 - j. Annan orsak som inte hänför sig till produktfel.
3. Servicekostnader avseende uttag, installation och färdigställande.

För beställning av service:

1. Vill du ha information om hur du erhåller service under garantiperioden, kontakta ViewSonic kundtjänst (Se sidan för kundsupport). Du kommer att behöva ange produktens serienummer.
2. För att erhålla service under garanti krävs att du presenterar följande: (a) ursprunglig inköps-handling (kvitto) med datum, (b) namn, (c) adress, (d) en beskrivning av problemet och (e) produktens serienummer.
3. Se till att leverera produkten med förbetald fraktkostnad i dess originalförpackning till ViewSonic eller till ett auktoriserat servicecenter för ViewSonic.
4. För ytterligare information eller namnet på närmaste servicecenter för ViewSonic, ta kontakt med ViewSonic.

Begränsning av underförstådda garantier:

Det föreligger inga garantier, explicit eller underförstått, vilka har omfång utöver den häri givna beskrivningen, inklusive underförstådd garanti för säljbarhet och riktighet för något särskilt ändamål.

Uteslutande av skadestånd:

Viewsonic skadeståndsskyldighet är begränsad till kostnaden för reparation eller utbyte av produkten. Viewsonic skall ej hållas ansvarigt för:

1. Skada på annan egendom som förorsakas av defekter hos produkten, skador som beror på olämplighet, förlust vid användning av produkten, tidsförlust, profitbortfall, förlorat affärstillfälle, förlust av goodwill, störning i affärsförhållande eller annan kommersiell förlust, även om möjligheten till sådana skador har omtalats.
2. Andra skador, såsom olycksbetingade eller följdskador eller liknande.
3. Anspråk mot kunden från annan part.

Effekt av lokal lagstiftning:

Denna garanti tillerkänner dig specifika juridiska rättigheter, och du kan även ha andra rättigheter, som varierar från land till land. Vissa länder tillåter inte begränsningar av antydda garantier och/eller tillåter inte exklusion av tillfälliga eller följaktiga skador, och därför gäller ovanstående begränsningar och exklusioner eventuellt inte dig.

Försäljning utanför USA och Kanada:

För garantiinformation om och service av viewsonic-produkter som säljs utanför USA och Kanada, ska kontakt tas med ViewSonic eller med lokal återförsäljare för ViewSonic.

Garantiperioden för den här produkten i huvudlandet Kina (ej medräknat Hong Kong, Macao och Taiwan) är föremål för villkor och förhållanden för Underhållsgarantikortet.

För användare i Europa och Ryssland finns fullständiga garantivillkor på www.viewsoniceurope.com under Support/Warranty Information (information om support/garanti).

