

ViewSonic®



PJD8653ws/PJD8353s
DLP Proiettore
Guida dell'utente

Modello n. VS14956/VS14991

Informazioni sulle conformità

Dichiarazione FCC

Questo dispositivo è conforme alla parte 15 della Regolamentazione FCC. La gestione è soggetta alle due condizioni seguenti: (1) questo dispositivo può non causare interferenze dannose e (2) questo dispositivo deve accettare le interferenze ricevute, comprese quelle causate da un utilizzo indesiderato.

Questa apparecchiatura è stata testata e trovata conforme ai limiti per un dispositivo digitale di classe B, ai sensi della parte 15 della Regolamentazione FCC. Questi limiti devono fornire una protezione adeguata contro le interferenze dannose nel caso di un'installazione residenziale. Questa apparecchiatura genera, utilizza e può emanare un'energia a radiofrequenza e, se non installata e utilizzata correttamente, può causare interferenze dannose con le comunicazioni radio. Tuttavia non è garantito che, seguendo una particolare installazione, l'interferenza non si verificherà. Se questa apparecchiatura dovesse causare interferenze dannose alla ricezione radio o televisiva, che possono essere determinate dallo spegnimento e dall'accensione dell'apparecchiatura, si consiglia all'utente di provare a correggere l'interferenza tramite una o più delle misure seguenti:

- Riorientare o riposizionare l'antenna ricevente.
- Aumentare la distanza tra l'apparecchiatura e il ricevitore.
- Collegare l'apparecchiatura a una presa di un circuito diverso da quello a cui è collegato il ricevitore.
- In caso di bisogno di aiuto, consultare il rivenditore o un tecnico radio/TV esperto.

Attenzione: si avvisa che cambiamenti o modifiche non approvate espressamente dalla parte responsabile per le conformità potrebbero annullare il diritto all'utilizzo dell'apparecchiatura.

Per il Canada

- Questa apparecchiatura digitale di classe B è conforme all'ICES-003 canadese.
- Cet appareil numérique de la classe B est conforme à la norme NMB-003 du Canada.

Conformità CE per i paesi europei

CE Il dispositivo è conforme alla direttiva EMC 2004/108/EC e alla direttiva bassa tensione 2006/95/EC.

Le seguenti informazioni riguardano solo gli stati membri dell'UE:

Il marchio è conforme alla direttiva sui Residui degli Apparatii Elettrici ed Elettronici 2002/96/EC (WEEE).



Il marchio indica la necessità di NON disfarsi dell'apparecchiatura, batterie scariche o accumulatori come rifiuti urbani non differenziati compresi, ma di utilizzare il sistema di raccolta e restituzione disponibile.

Se le batterie, gli accumulatori e le batterie a bottone inclusi con l'apparecchiatura riportano il simbolo Hg, Cd o Pb, significa che la batteria contiene metallo pesante in una quantità superiore allo 0,0005 % di mercurio, allo 0,0002 % di cadmio, o allo 0,004 % di piombo.



Istruzioni importanti per la sicurezza

1. Leggere queste istruzioni.
2. Conservare queste istruzioni.
3. Rispettare tutte le avvertenze.
4. Seguire tutte le istruzioni.
5. Non utilizzare questa unità in presenza di acqua.
6. Pulire con un panno morbido e pulito.
7. Non bloccare le aperture di ventilazione. Installare l'unità secondo le istruzioni del produttore.
8. Non installare vicino a fonti di calore come caloriferi, griglie di ventilazione, stufe, o altri dispositivi (amplificatori inclusi) che producono calore.
9. Non compromettere la sicurezza delle spine dotate di messa a terra polarizzate. Una spina polarizzata ha due lame, di cui una più grande rispetto all'altra. Una spina dotata di messa a terra ha due lame e un dente per la messa a terra. La lama più grande e il terzo dente vengono fornite per la propria sicurezza. Se la spina fornita non corrisponde alla presa, consultare un elettricista per una sostituzione della presa obsoleta.
10. Proteggere il cavo di alimentazione dalla possibilità di venire calpestato o stretto, in particolare se collegato ad una presa. Utilizzare prese vicine al punto in cui il cavo esce dall'unità. Assicurarsi che la presa di alimentazione si trovi vicino all'unità, in modo da essere facilmente accessibile.
11. Utilizzare solo aggiunte/accessori specificati dal produttore.
12. Utilizzare solo con il carrello, il piedistallo, il treppiedi, la staffa o la tavola specificati dal produttore o venduti insieme all'unità. Quando viene utilizzato un carrello, fare attenzione nel muovere la combinazione carrello/unità per evitare danni dovuti a un rovesciamento. 
13. Scollegare l'unità dalla presa quando non utilizzata per lunghi periodi di tempo.
14. Per l'assistenza, fare riferimento a un personale qualificato. L'assistenza è richiesta quando l'unità viene danneggiata in qualsiasi modo, per esempio: se il cavo di alimentazione o la presa sono danneggiati, se il liquido viene rovesciato o se degli oggetti cadono nell'unità, se l'unità è esposta a piogge o umidità, o se l'unità non funziona in modo normale o è stata fatta cadere.

Dichiarazione di conformità alla RoHS2

Questo prodotto è stato progettato e creato in conformità alla direttiva 2011/65/EU del Parlamento e del Consiglio Europeo sulla restrizione dell'uso di alcune sostanze pericolose all'interno di apparecchiature elettriche ed elettroniche (Direttiva RoHS2) ed è giudicato conforme ai valori di concentrazione massima dal TAC (European Technical Adaptation Committee) come mostrato di seguito:

Sostanza	Concentrazione massima proposta	Concentrazione reale
Piombo (Pb)	0,1%	< 0,1%
Mercurio (Hg)	0,1%	< 0,1%
Cadmio (Cd)	0,01%	< 0,01%
Cromo esavalente (Cr ⁶⁺)	0,1%	< 0,1%
Polibrominato bifenile (PBB)	0,1%	< 0,1%
Etere di difenile polibrominato (PBDE)	0,1%	< 0,1%

Alcuni elementi dei prodotti, come affermato in precedenza, sono esentati secondo l'allegato delle direttive RoHS2, come spiegato di seguito:

Esempi di elementi esentati:

1. Il mercurio delle lampade compatte fluorescenti ed in altre lampade non specificatamente menzionate nell'Allegato della Direttiva RAEE2 non deve eccedere i 5 mg per ampada.
2. Piombo nel vetro dei tubi a raggi catodici, componenti elettroniche, tubi fluorescenti e parti elettroniche in ceramica (es. dispositivi piezoelettrici).
3. Piombo in tipi di saldature a temperature elevate (es. leghe a base di piombo contenenti l'85% del peso, o più, di piombo).

Piombo come elemento di distribuzione nell'acciaio, contenente una quantità di piombo pari a fino allo 0,35% del peso, alluminio contenente fino allo 0,4% e come lega di rame contenente fino al 4% del peso.

Informazioni di copyright

Copyright © ViewSonic® Corporation, 2013. Tutti i diritti riservati.

Macintosh e Power Macintosh sono marchi registrati di Apple Inc.

Microsoft, Windows, Windows NT e il logo Windows logo sono marchi registrati della Microsoft Corporation negli Stati Uniti e in altri paesi.

ViewSonic, il logo con i tre uccellini, OnView, ViewMatch e ViewMeter sono marchi registrati della ViewSonic Corporation.

VESA è un marchio registrato della Video Electronics Standards Association. DPMS e DDC sono marchi registrati di VESA.

PS/2, VGA e XGA sono marchi registrati della International Business Machines Corporation.

Disclaimer: la ViewSonic Corporation non è responsabile per errori tecnici o editoriali o per omissioni contenute in questo manuale; né per danni accidentali o consequenziali risultati dalla fornitura dei materiali o dalle prestazioni o dall'uso di questo prodotto.

Nell'interesse di un miglioramento continuo del prodotto, la ViewSonic Corporation si riserva il diritto di modificare le specificazioni del prodotto senza preavviso. Le informazioni contenute in questo documento possono essere cambiate senza preavviso.

È vietato copiare, riprodurre o trasmettere attraverso qualsiasi mezzo una parte di questo documento per qualsiasi scopo, senza un permesso scritto della ViewSonic Corporation.

Registrazione del prodotto

Per soddisfare possibili esigenze future del prodotto, e per ricevere altre informazioni sul prodotto appena disponibili, visitare la sezione dalla propria zona sul sito ViewSonic per registrare il prodotto.

Il CD ViewSonic offre anche la possibilità di stampare il modulo di registrazione del prodotto.

Al termine, spedirlo per posta o via fax all'ufficio ViewSonic pertinente. Per trovare il modulo di registrazione, usare la directory":\CD\Registration".

La registrazione del prodotto prepara al meglio per le esigenze future di assistenza tecnica.

Stampare questa guida ed inserire le informazioni nella sezione "Memorandum".

Il numero di serie dello schermo LCD si trova sul retro del display. Per altre informazioni, vedere la sezione "Assistenza clienti" di questa guida.

Per informazione

Nome del prodotto:	PJD8653ws/PJD8353s ViewSonic DLP Projector
Numero modello:	VS14956/VS14991
Numero documento:	PJD8653ws/PJD8353s_UG_ITL Rev. 1A 01-17-13
Numero seriale:	_____
Data di acquisto:	_____

Smaltimento del prodotto al termine della sua vita utile

La lampada di questo prodotto contiene mercurio, che può essere pericoloso per l'uomo e l'ambiente. Fare attenzione e smaltire in conformità alle leggi locali, statali o federali.

ViewSonic rispetta l'ambiente e si impegna a lavorare e vivere in modo ecologico. Grazie per partecipare a una informatica più intelligente ed ecologica. Visitate il nostro sito web ViewSonic per saperne di più.

USA e Canada: <http://www.viewsonic.com/company/green/recycle-program/>

Europa: <http://www.viewsoniceurope.com/uk/support/recycling-information/>

Taiwan: <http://recycle.epa.gov.tw/recycle/index2.aspx>

Note sul cavo di Alimentazione CA

Il cavo di alimentazione CA deve essere conforme ai requisiti dei paesi in cui viene utilizzato questo proiettore. Controllare che il tipo di spina CA corrisponda ai grafici sottostanti e assicurarsi di utilizzare un cavo di alimentazione CA adeguato. Se il cavo di alimentazione fornito non corrisponde alla propria presa CA, contattare il rivenditore. Questo proiettore è fornito di una spina CA dotata di messa a terra. Assicurarsi che la presa corrisponda alla spina. Non compromettere la sicurezza di questa spina dotata di messa a terra. Consigliamo di utilizzare un dispositivo con sorgente video fornito anch'esso di una spina CA dotata di messa a terra, per prevenire un'interferenza di segnale dovuta a un'oscillazione della tensione.

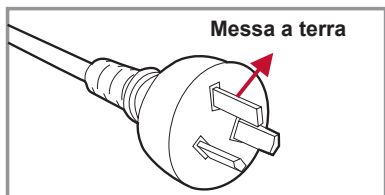

Per Australia e Cina continentale

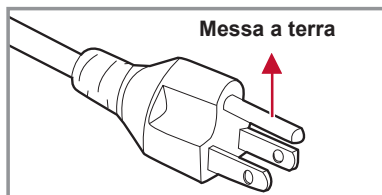

Per Stati Uniti e Canada

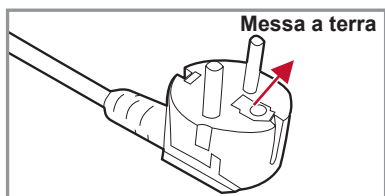

Per Europa continentale

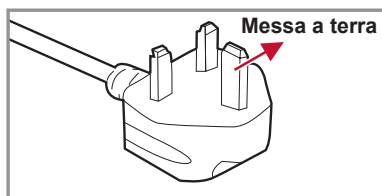

Per il Regno Unito

Indice

Introduzione 7

Contenuti della Confezione	7
Descrizione del Prodotto	8
Unità Principale.....	8
Pannello di Controllo.....	9
Porte di Connessione	10
Telecomando	11

Installazione 12

Collegamento al Proiettore/Notebook ..	12
Connecting to Video Sources.....	13
Accensione/Spengimento del proiettore	14
Accensione del proiettore	14
Spengimento del Proiettore	15
Messaggi indicatore LED	15
Regolazione dell'immagine proiettata ..	16
Regolazione dell'altezza del Proiettore	16
Regolazione del proiettore/ messa a fuoco	17
Regolazione delle dimensioni dell'immagine	17

Comandi utente 19

Utilizzo del pannello di controllo	19
Utilizzo del telecomando	20
Menu OSD (On Screen Display)	22
Come funziona.....	22
Struttura	23
Immagine	25
Schermo	27
Impostazione	29
Impostazione Sicurezza.....	31
Volume.....	33
Opzioni.....	34

Opzioni Impostazioni lampada.....	36
3D	37
Interazione	38
LAN.....	39
Timer.....	40
Gestione Web	41

Appendici 48

Risoluzione problemi.....	48
Problemi immagine	48
Problemi proiettore	51
Problemi telecomando	51
Problemi audio.....	51
Problemi 3D.....	51
Messaggi su schermo.....	52
Modalità di compatibilità.....	53
Sostituzione della lampada	57
Sostituire e pulire il filtro antipolvere opzio- nale.....	58
Installazione su soffitto.....	59
Specifiche.....	60

Introduzione

Contenuti della Confezione

Togliere dalla confezione e controllare che la scatola contenga tutte le parti elencate di seguito. Se manca qualcosa, contattare la nostra assistenza clienti.

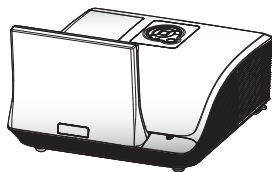

Proiettore con copriobiettivo



Telecomando



AAA Batterie x 2
(Per il telecomando)

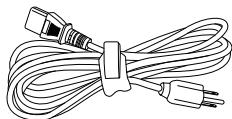

Cavo di Alimentazione CA

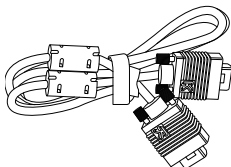

Cavo VGA

Documentazione:

- Manuale Utente (DVD)
- Scheda per l'avviamento Rapido



■ A causa delle differenti applicazioni di ciascun Paese, alcune regioni potrebbero avere differenti accessori.

Descrizione del Prodotto

Unità Principale

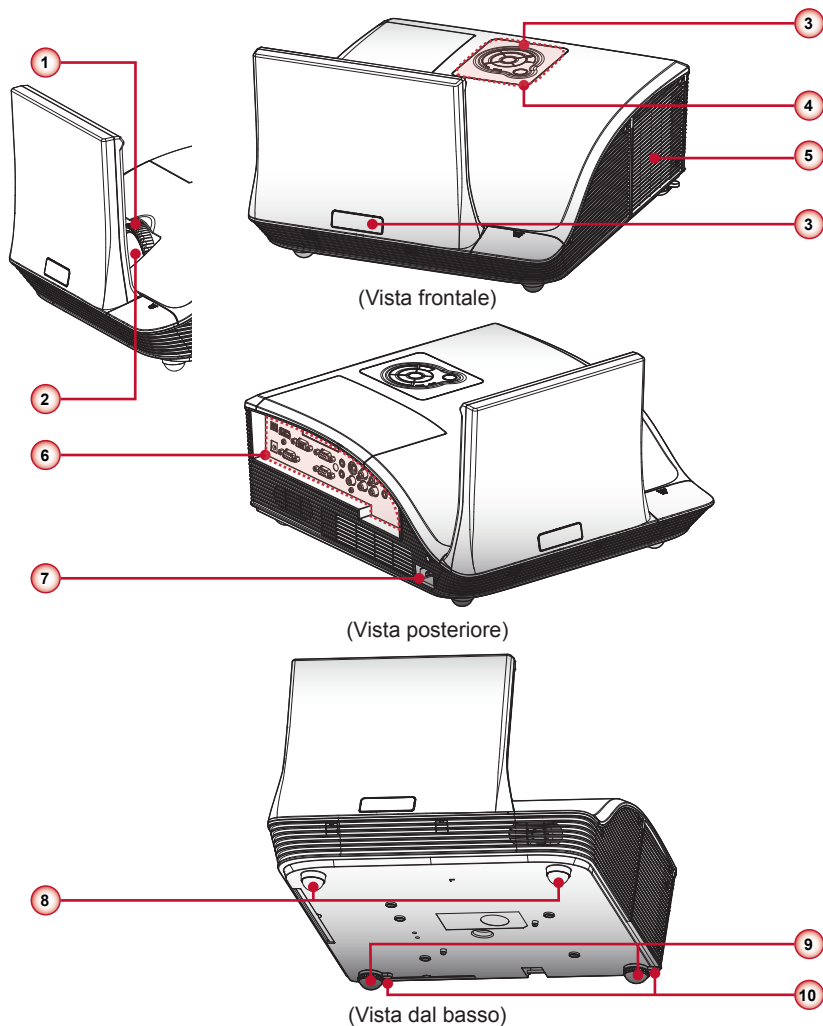

1. Ghiera di Messa a fuoco

2. Obiettivo

3. Ricevitori infrarossi

4. Pannello di Controllo

5. Rivestimento Lampada

6. Porte per connessione di ingresso/
uscita

7. Presa di Alimentazione

8. Sostegno

9. Sostegno

10. Sostegno Spaziatore

Pannello di Controllo

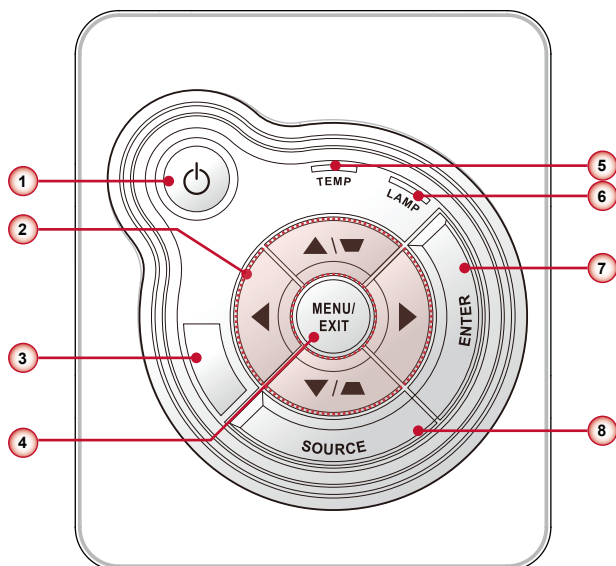

1. Tasto accensione/LED Accensione
2. Quattro tasti direzionali e di selezione/Correzione
3. Ricevitori infrarossi
4. Menu/Uscita
5. LED temp. (temperatura)
6. LED lampada
7. Invio
8. Sorgente

Porte di Connessione

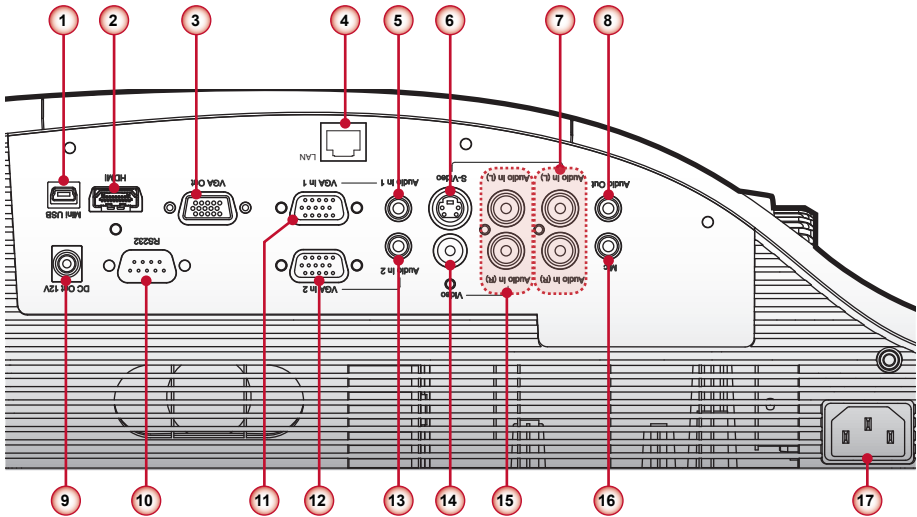

1. Connettore USB mini
2. Connettore HDMI
3. Connettore uscita VGA
4. Connettore LAN
5. Connettore Audio In 1 (per connettore VGA In 1)
6. Connettore S-video.
7. Connettore RCA ingresso audio sinistra/destra (per connettore S-Video)
8. Connettore uscita audio
9. Connettore a Relè trigger 12 V (12 V, 250 mA)
10. Connettore RS232
11. Connettore VGA In 1
12. Connettore VGA In 2
13. Connettore Audio In 2 (per connettore VGA In 2)
14. Connettore input video composito
15. Connettore RCA ingresso audio sinistra/destra (per connettore ingresso video composito)
16. Connettore Ingresso Microfono 3.5mm
17. Presa di Alimentazione

Telecomando

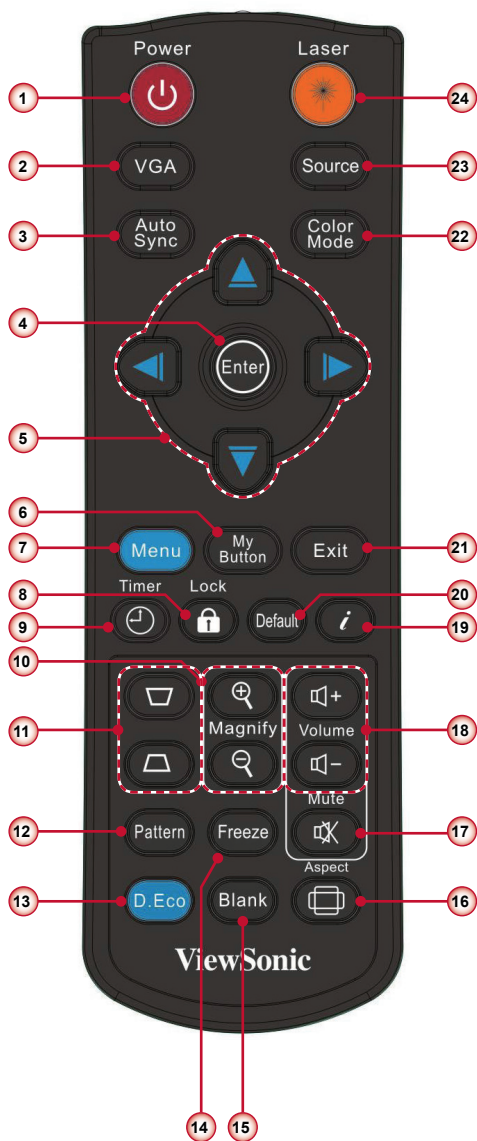

1. Alimentazione
2. VGA
3. Sincronizzazione automatica
4. Invio
5. Quattro tasti direzionali e di selezione
6. Il mio Tasto
7. Menu
8. Blocca
9. Timer
10. Ingrandisci +/-
11. Correzione /
12. Percorso
13. D. Eco
14. Blocco
15. Vuoto
16. Aspetto
17. Mute
18. Volume +/-
19. Informazioni (i)
20. Imp. predefinite
21. Esci
22. Modalità Immagine
23. Sorgente
24. Laser

Installazione

Collegamento al Proiettore/Notebook

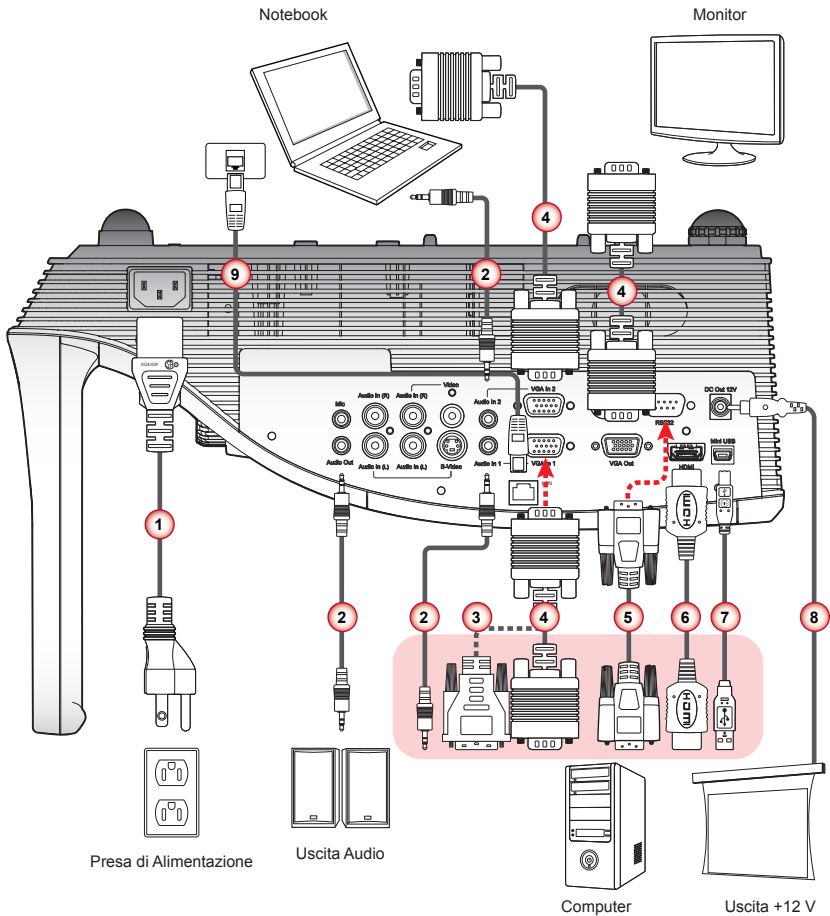

1. Cavo di alimentazione
2. Cavo Audio*
3. Cavo da VGA a DVI-A*
4. Cavo VGA
5. Cavo RS232*
6. Cavo HDMI*
7. Cavo USB*s
8. Jack 12 V DC*
9. Cavo di Rete*



- A causa delle differenti applicazioni di ciascun Paese, alcune regioni potrebbero avere differenti accessori.
- * Accessori opzionali

Connecting to Video Sources

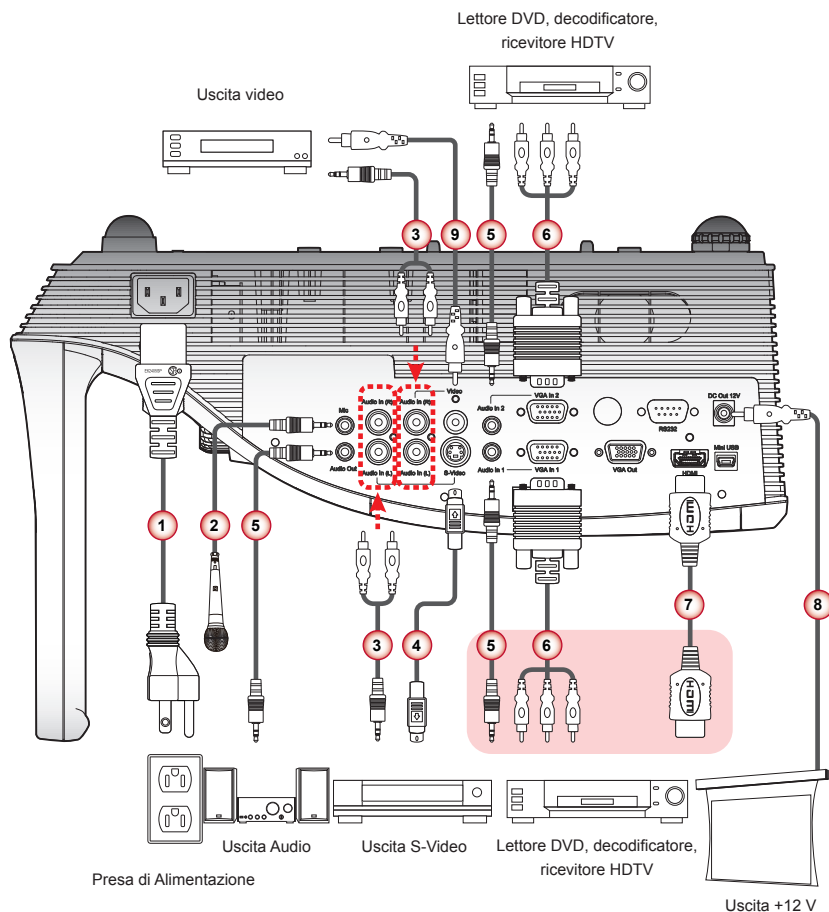

1. Cavo di Alimentazione
2. Cavo del Microfono*
3. Jack/RCA cavo Audio*
4. Cavo S-Video*
5. Cavo Audio*
6. Cavo da VGA a HDTV (RCA)*
7. Cavo HDMI*
8. Jack 12 V DC*
9. Cavo video Composito*



- A causa delle differenti applicazioni di ciascun Paese, alcune regioni potrebbero avere differenti accessori.
- * Accessori opzionali

Accensione/Spengimento del proiettore

Accensione del proiettore

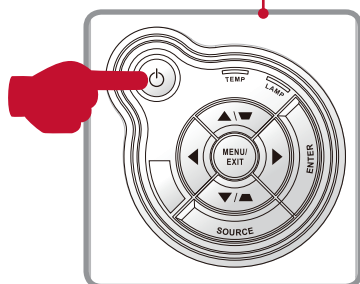
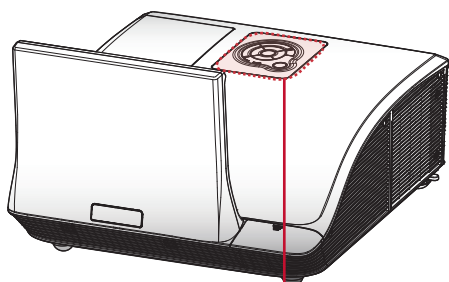

1. Inserire saldamente il cavo di alimentazione e il cavo di segnale. Una volta effettuato il collegamento, l'indicatore di alimentazione diventerà rosso.
2. Accendere la lampada premendo il pulsante “⏻” sul pannello di controllo o sul telecomando. Il LED di accensione diventerà blu.
3. Accendere la sorgente che si desidera visualizzare sullo schermo (computer, notebook, lettore video, ecc). Il proiettore riconoscerà automaticamente la sorgente e la visualizzerà sullo schermo.
4. Se si collegano più sorgenti nello stesso momento, premere il pulsante “Sorgente” sul telecomando per passare da un ingresso all'altro.



o



Spegnimento del Proiettore

1. Premere il pulsante “” sul pannello di controllo o sul telecomando per spegnere il proiettore. Sullo schermo verrà visualizzato il messaggio seguente. Premere il tasto “” di nuovo per confermare.

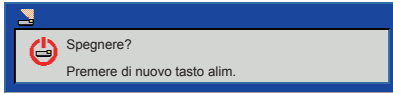

2. Il LED di accensione diventerà rosso e lampeggerà rapidamente dopo lo spegnimento del proiettore. Le ventole continueranno a funzionare per circa 10 secondi, per assicurare un raffreddamento appropriato del sistema.
3. Una volta terminato il raffreddamento, il LED di accensione smetterà di lampeggiare e diventerà rosso fisso per indicare la modalità standby.
4. È ora sicuro scollegare il cavo di alimentazione.

Messaggi indicatore LED

Messaggio	LED lampada (Rosso)	LED temperatura (Rosso)	Indicatore di Alimentazione (Rosso)	Indicatore di Alimentazione (Blu)
Presa di alimentazione	Lampeggia da ON a OFF per 100 ms	Lampeggia da ON a OFF per 100 ms	Lampeggia da ON a OFF per 100 ms	-
Standby	-	-	ON	-
Pulsante di accensione	-	-	-	ON
Stato di raffreddamento	-	-	Lampeggiamento 0,5 secondi H (ON), 0,5 secondi L (OFF)	-
Pulsante di spegnimento: Raffreddamento completato; modalità standby	-	-	ON	-
Scarica firmware	ON	ON	ON	-
Errore sensore termico, OSD visualizzato come di seguito: 1. Assicurarsi che le prese dell'aria non siano ostruite. 2. Assicurarsi che la temperatura sia inferiore ai 40 gradi C.	-	ON	-	ON
Errore blocco della ventola, OSD visualizzato come di seguito: Il proiettore si spegnerà automaticamente.	-	Lampeggiamento 0,5 secondi H (ON), 0,5 secondi L (OFF)	-	ON
Errore spia (spia, accensione spia, colore)	ON	-	-	ON

Regolazione dell'immagine proiettata

Regolazione dell'altezza del Proiettore

Il proiettore è dotato di un piedino d'elevazione per regolare l'altezza dell'immagine.

- Per alzare l'immagine:

Utilizzare la vite del piedino per alzare l'immagine all'altezza e all'angolazione desiderata e sintonizzare l'angolo dello schermo. ❶

- Per abbassare l'immagine:

Utilizzare la vite del piedino per abbassare l'immagine all'altezza e all'angolazione desiderata e sintonizzare l'angolo dello schermo. ❷

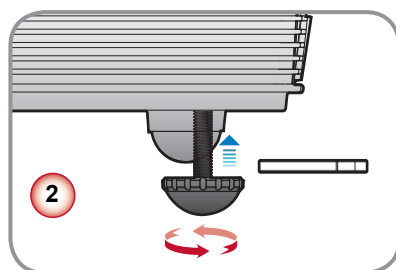
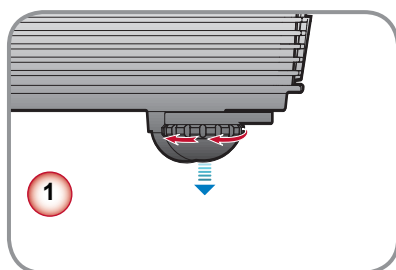
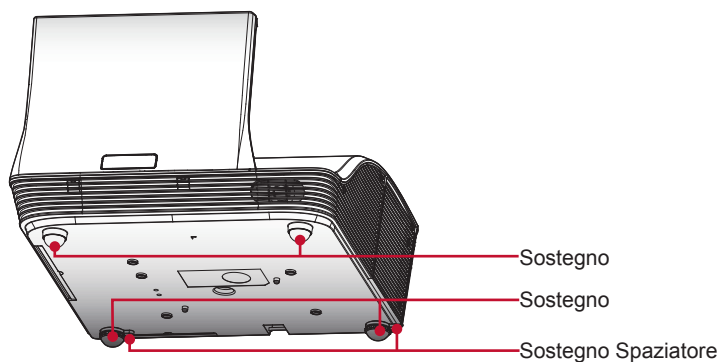

Regolazione del proiettore/messa a fuoco

Per mettere a fuoco l'immagine, ruotare la ghiera fino a quando l'immagine non è appare chiara.

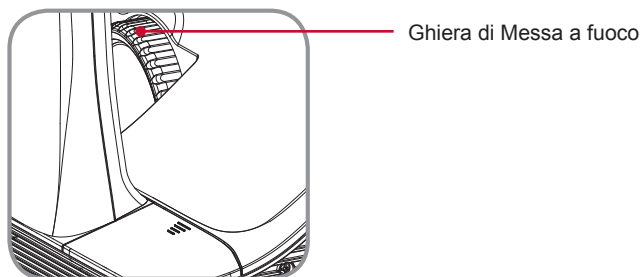

Regolazione delle dimensioni dell'immagine

Fare riferimento ai grafici e alle tabelle mostrate di seguito per determinare le dimensioni dello schermo e la distanza di proiezione.

- Regolare la posizione verticale dell'immagine

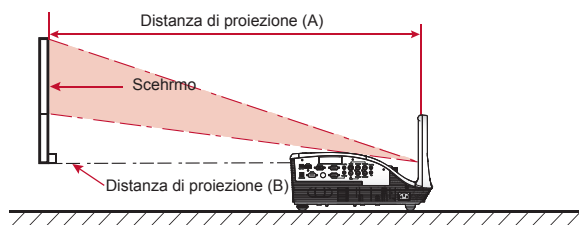

Serie WXGA					
Dimensioni schermo (16:10)		Distanza di Proiezione (A)		Distanza di Proiezione (B)	
Diagonale (Pollici)	mm	Pollici	mm	Pollici	mm
70	1778	20,4	517	7,2	182
80	2032	23,5	596	10,3	262
87,2	2215	25,8	655	12,6	320
90	2286	26,7	677	13,5	343
100	2540	29,9	759	16,7	424



- $Distanza\ proiezione\ A\ (mm) = Dimensione\ schermo\ (mm) \times 0,296$, Tolleranza attorno al 3,1%
Es.: $Distanza\ proiezione\ (655\ mm) = Dimensione\ schermo\ (2215\ mm) \times 0,296$
- Questa tabella è solo per riferimento.

Serie XGA					
Dimensione Schermo (4:3)		Distanza di Proiezione (A)		Distanza di Proiezione (B)	
Diagonale (Pollici)	mm	Pollici	mm	Pollici	mm
60	1524	20,6	522	7,4	187
70	1778	24,3	617	11,1	282
77	1956	27,0	684	13,7	349
80	2032	28,0	712	14,9	378
90	2286	31,6	802	18,4	468





NOTE

- *Distanza proiezione A (mm) = Dimensione schermo (mm) x 0,3496, Tolleranza attorno al 3,1%, Es.: Distanza proiezione (684 mm) = Dimensione schermo (1956 mm) x 0,3496*
- *Questa tabella è solo per riferimento.*

Comandi utente

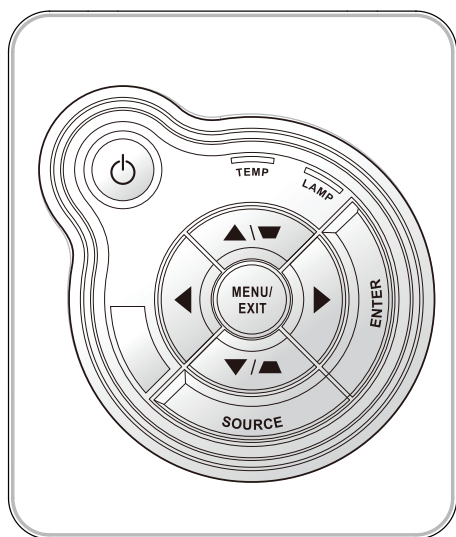

Utilizzo del pannello di controllo

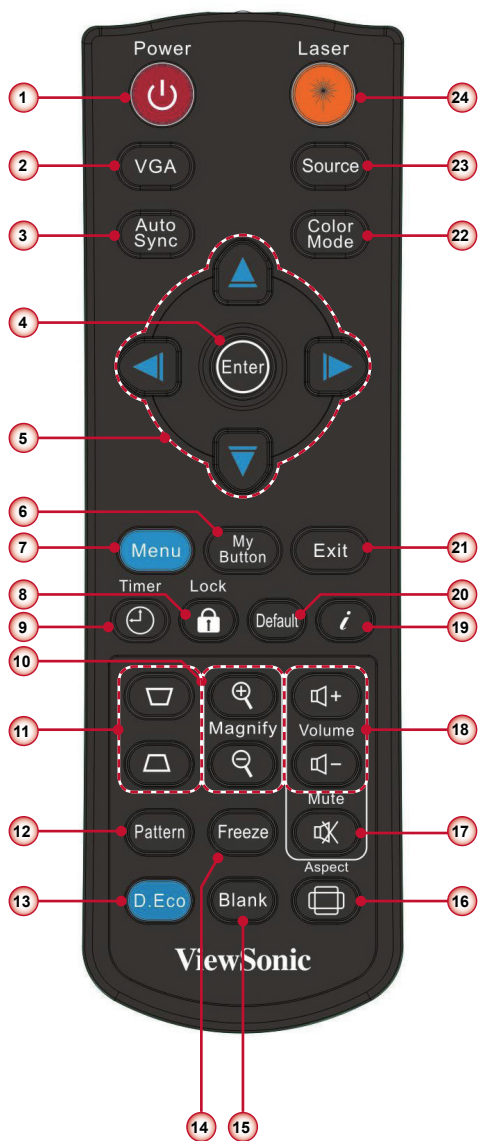

Nome	Descrizione
Alimentazione  / Indicatore di Alimentazione	Accendere/spegnere il proiettore Indicare lo stato del proiettore.
Menu/Uscita	Consente di visualizzare il menu OSD a video/Uscire dal menu.
Invio	Confermare l'elemento selezionato.
Sorgente	Selezionare un segnale in ingresso.
Quattro tasti direzionali e di selezione	1. Utilizzare ▲▼◀▶ per selezionare gli oggetti o regolare la selezione. 2. ▲/▼ è un tasto rapido per la regolazione della correzione +/-.
LED lampada	Indica lo stato della lampada del proiettore.
LED temperatura	Indica lo stato della temperatura del proiettore.

Utilizzo del telecomando



Nome		Descrizione
1	Alimentazione 	Spegnere/Accendere il proiettore.
2	VGA	Passare a fonte VGA-A/VGA-B.
3	Sincronizzazione automatica	Sincronizzare automaticamente l'orario analogico del PC alla propria condizione ottimale.
4	Invio	Attivare o confermare la funzione OSD selezionata.
5	Quattro tasti direzionali e di selezione	Premere tasti direzionali ▲▼◀▶ per selezionare elementi o fare aggiustamenti.
6	Il mio Tasto	Passare alla funzioni comuni.
7	Menu	Avviare o chiudere la visualizzazione su schermo (OSD).
8	Blocca	Bloccare la funzione tastiera nel pannello di controllo del proiettore, escluso il tasto di alimentazione.
9	Timer	Impostare il timer per la funzione presentazione. Le opzioni sono: "Periodo Timer", "Display Timer", "Posizione Timer", "Direzione conteggio Timer" e "Inizio Conteggio". (si veda pagina 42)
10	Ingrandisci +/-	Zoomare l'immagine
11	Correzione  / 	Aggiustare l'immagine fino a che le parti non combaciano verticalmente.
12	Percorso	Mostrare i percorsi test.
13	D. Eco	Selezionare per lavorare con la modalità di risparmio energetico. Premere di nuovo per passare alla modalità classica. Quando questa funzione è attiva, il consumo energetico della lampada diminuirà del 30% ed aumenterà la durata della lampada.
14	Blocco	Premere per fermare l'immagine. Premere di nuovo per sbloccarla.
15	Vuoto	Nascondi l'immagine dello schermo. Premere di nuovo per mostrare l'immagine dello schermo.
16	Aspetto	Usare questa funzione per scegliere il rapporto proporzioni desiderato.
17	Mute	Azzerare il volume di altoparlanti e audio. Premere nuovamente e passare al volume normale.
18	Volume +/-	Aumenta/diminuisce il volume audio.
19	Informazioni (i)	Visualizza le informazioni del proiettore.
20	Imp. predefinite	Riportare tutte le impostazioni ai default di fabbrica.
21	Esci	Uscire dalla pagina OSD corrente o uscire dal menu OSD.
22	Modalità Immagine	Selezionare le preimpostazioni ottimizzate per vari tipi d'immagine.
23	Sorgente	Selezionare un segnale in ingresso.
24	Laser	Premere per utilizzare il puntatore laser.

Menu OSD (On Screen Display)

Il proiettore ha uno schermo con menu multilingue che permettono di regolare e cambiare una varietà di impostazioni. Il proiettore rileverà automaticamente la fonte.

Come funziona

1. Per aprire il menu OSD, premere il pulsante “Menu” sul telecomando o sul pannello di controllo.
2. Quando OSD viene mostrato, utilizzare il pulsante ◀▶▲▼ per selezionare l’oggetto desiderato e modificare le impostazioni tramite il pulsante ◀▶.
3. Se l’impostazione è dotata di  un’icona, è possibile premere il pulsante ▶ per accedere a un altro sottomenu. Premere il pulsante “Menu” per uscire dal sottomenu dopo le modifiche.
4. Dopo aver modificato le impostazioni, premere il pulsante “Menu” per tornare al menu principale.
5. Per uscire, premere ancora il pulsante “Menu”. Il menu OSD verrà chiuso e il proiettore salverà automaticamente le nuove impostazioni.

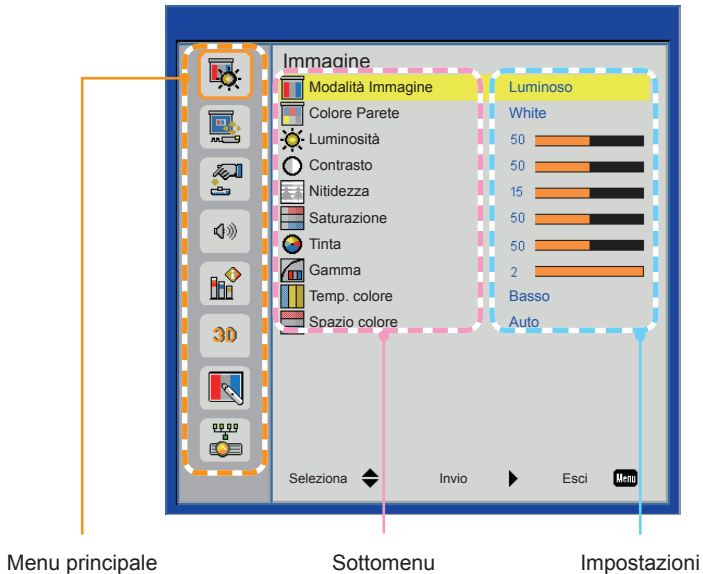

Struttura

Menu principale	Sottomenu	Impostazioni	
Immagine	Modalità Immagine	Luminoso / PC / FILM / Gioco / Utente	
	Colore Parete	White / Light Yellow / Light Blue / Pink / Dark Green	
	Luminosità	0~100	
	Contrasto	0~100	
	Nitidezza	0~31	
	Saturazione	0~100	
	Tinta	0~100	
	Gamma	0~3	
	Temp. colore	Basso / Medio / ALTA	
	Spazio colore	Auto / RGB / YUV	
Scehrmo	Proporzioni	Auto / 4:3 / 16:9 / 16:10	
	Fase	0~31	
	Orologio	-50~50	
	Posizione O.	-10~10	
	Posizione V.	-10~10	
	Zoom digitale	1~10	
	Correzione vert.	-20~20	
	Montag. a soffitto	Frontale / Frontale-Soffitto / Retro / Retro-Soffitto	
Impostazione	Lingua	English / Deutsch / Français / Italiano / Español / Português / Polski / Русский / Svenska / Norsk / 简体中文 / 日本語 / 한국어 / Türkçe / 繁體中文 / Nederlands / عربي	
	Posizione menu		
	Sottotitoli chiusi	DISATT. / CC1 / CC2 / CC3 / CC4	
	VGA Out (Standby)	DISATT. / ATTIVA	
	LAN/Senza fili (Pron)	DISATT. / ATTIVA	
	Schermo Auto (12V)	DISATT. / ATTIVA	
	Mod. di prova	DISATT. / ATTIVA	
	Sicurezza	Sicurezza Cambia password	
		000000	
	Ripristina	No / SI	
	Audio	Mute	DISATT. / ATTIVA
		Volume	0~32
Volume microfono		0~32	
Opzioni	Logo	Imp. predefinite / Utente	
	Acquisizione logo		
	Origine aut.	DISATT. / ATTIVA	
	inserimento	HDMI / VGA-A / VGA-B / S-Video / Video comp	
	Spegnimento autom. (Min)	0~120	
	Impostazioni lampada	Usò lampada (normale)	
		Usò lampada (eco)	
		Promemoria lampada	DISATT. / ATTIVA
		Modalità lampada	ECO / Normale
		Cancellare ore lampada	No / SI
	Nero dinamico	DISATT. / ATTIVA	
	Altitudine elevata	DISATT. / ATTIVA	
	Promemoria filtro	Promem Filtri (Ora)	
		Avviso pulizia	No / SI
Informazioni	Nome modello / SNID / Sorgente / Risoluz. / Versione software / Spazio colore / Proporzioni		

Menu principale	Sottomenu	Impostazioni	
3D	3D	Auto / DISATT. / ATTIVA	
	Inv. 3D	DISATT. / ATTIVA	
	3D Formato	Frame Packing / Side-by-Side(Half) / Top and Bottom / Frame Sequential / Field Sequential	
	1080p @ 24	96Hz / 144Hz	
Interazione	Imp. interatt.	DISATT. / IR Camera	
LAN	Impostazioni LAN	DHCP	DISATT. / ATTIVA
		Indirizzo IP	
		Subnet Mask	
		Gateway	
		DNS	
		Memorizza	No / Si
		Ripristina	No / Si

Immagine



Modalità Immagine

Vi sono diverse impostazioni predefinite di fabbrica ottimizzate per diversi tipi di immagine. Utilizzare i pulsanti ◀ o ▶ per selezionare la voce.

- ▶ Più luminoso: Per ottimizzare luminosità.
- ▶ PC: Per presentazioni.
- ▶ Film: Per contenuti video.
- ▶ Gioco: Per contenuti di gioco.
- ▶ Utente: Memorizza le impostazioni dell'utente.

Colore Parete

Utilizzare questa funzione per scegliere un colore adeguato al muro. Verrà visualizzato il corretto tono dell'immagine, compensando la deviazione del colore dovuta al colore del muro.

Luminosità

Regola la luminosità delle immagini.

- ▶ Premere il pulsante ◀ per scurire l'immagine.
- ▶ Premere il pulsante ▶ per schiarire l'immagine.

Contrasto

Il contrasto controlla la differenza tra le aree più chiare e più scure dell'immagine. La regolazione del contrasto cambia la quantità di bianco e nero nell'immagine.

- ▶ Premere il pulsante ◀ per diminuire il contrasto.
- ▶ Premere il pulsante ▶ per aumentare il contrasto.

Nitidezza

Regola la nitidezza dell'immagine.

- ▶ Premere il pulsante ◀ per diminuire la nitidezza.
- ▶ Premere il pulsante ▶ per aumentare la nitidezza.

Saturazione

Regola un'immagine video da bianco e nero a colori completamente saturi.

- ▶ Premere il pulsante ◀ per diminuire la saturazione dell'immagine.
- ▶ Premere il pulsante ▶ per aumentare la saturazione dell'immagine.

Tinta

Regola il bilanciamento dei colori rosso e verde.

- ▶ Premere il pulsante ◀ per aumentare la quantità di verde nell'immagine.
- ▶ Premere il pulsante ▶ per aumentare la quantità di rosso nell'immagine.



- *Le funzioni "Nitidezza", "Saturazione" e "Tinta" sono supportate solo in modalità video.*

Gamma

Ha effetto sulla rappresentazione di scenari bui. Con un valore di gamma maggiore, gli scenari bui sembreranno più luminosi.

Temp. colore

Regola la temperatura del colore. A temperatura maggiore, lo schermo sembra più freddo; a temperatura minore lo schermo sembra più caldo.

Spazio colore

Selezionare un tipo appropriato di matrice colore tra Auto, RGB o YUV.

Scehrmo



Proporzioni

- ▶ Auto: Mantiene l'immagine con l'originale ratio altezza-larghezza e massimizza l'immagine per adattarla ai pixel orizzontali e verticali.
- ▶ 4:3: L'immagine verrà ridotta per adattarsi allo schermo e mostrata, quindi, usando un ratio 4:3.
- ▶ 16:9: L'immagine verrà ridotta per adattarsi alla larghezza e all'altezza dello schermo e mostrata, quindi, usando un ratio 16:9.
- ▶ 16:10: L'immagine verrà ridotta per adattarsi alla larghezza e all'altezza dello schermo e mostrata, quindi, usando un ratio 16:10.

Fase

Sincronizza la temporizzazione del segnale dello schermo con quella della scheda video. Se l'immagine appare instabile o sfarfallante, usare questa funzione per correggerla.

Orologio

Consente di modificare la frequenza dei dati dello schermo per corrispondere alla frequenza della scheda grafica del computer. Utilizzare questa funzione solo se l'immagine presenta uno sfarfallio verticale.

Posizione O.

- ▶ Premere il pulsante ◀ per spostare l'immagine verso sinistra.
- ▶ Premere il pulsante ▶ per spostare l'immagine verso destra.

Posizione V.

- ▶ Premere il pulsante ◀ per spostare l'immagine verso il basso.
- ▶ Premere il pulsante ▶ per spostare l'immagine verso l'alto.

NOTE

- "Posizione O." e "Posizione V." cambiano a seconda della sorgente in ingresso.

Zoom digitale

Premere il pulsante ◀ per diminuire le dimensioni dell'immagine.

Premere il pulsante ▶ per aumentare le dimensioni dell'immagine.

Correzione vert.

Premere il pulsante ◀ o ▶ per regolare la distorsione verticale dell'immagine. Se l'immagine è trapezoidale, questa opzione può aiutare a rendere l'immagine rettangolare.

Montag. a soffitto

- ▶ Frontale: L'immagine viene proiettata direttamente sullo schermo.
- ▶ Frontale-Soffitto: Questa è una selezione di default. Una volta selezionato, l'immagine apparirà capovolta.
- ▶ Retro: Quando selezionato, l'immagine apparirà invertita.
- ▶ Retro-Soffitto: Quando selezionato, l'immagine apparirà sottosopra.

Impostazione

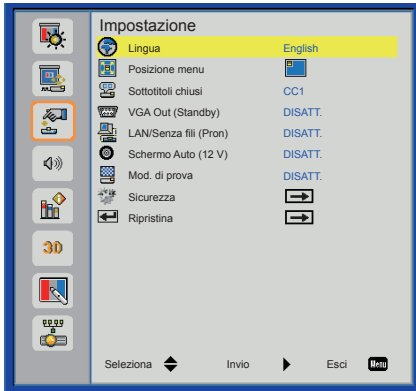

Lingua

Scegliere il menu OSD multilingue. Premere il pulsante ◀ o ▶ nel sottomenu, quindi utilizzare i pulsanti ▲ o ▼ per selezionare la lingua preferita. Premere ▶ sul telecomando per finalizzare la selezione.



Posizione menu

Scegliere la posizione del menu sulla schermata.

Sottotitoli chiusi

Usare questa funzione per abilitare il menu didascalia. Selezionare un'opzione appropriata per le didascalie: DISATT., CC1, CC2, CC3, CC4.

VGA Out (Standby)

Scegliere "ATTIVA" per abilitare una connessione VGA OUT.

LAN/Senza fili (Pron)

Scegliere "ATTIVA" per abilitare la connessione LAN/Wireless. Scegliere "DISATT." per disabilitare la connessione LAN/Wireless.

Schermo Auto (12 V)

Scegliere “ATTIVA”, il movimento verso l’alto/basso dello schermo elettronico andrà di pari passo con l’accensione/spegnimento del proiettore.

Mod. di prova

Visualizza un Pattern di prova.

Sicurezza

Consultare la pagina successiva.

Ripristina

Scegliere “Sì” per riportare i parametri di tutti i menu alle impostazioni predefinite.

Impostazione | Sicurezza

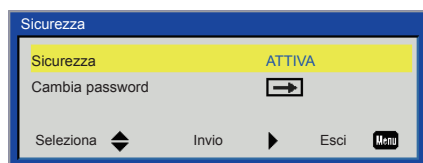

Sicurezza

- ▶ Attiva: Scegliere “Attiva” per utilizzare la verifica di sicurezza all’accensione del proiettore.
- ▶ Disatt.: Scegliere “Disatt.” per accendere il proiettore senza verifica della password.

Cambia password

- ▶ Prima volta:
 - Premere il pulsante ► per impostare la password.
 - La password deve essere di 6 cifre.
 - Usare ▲ o ▼ del telecomando per selezionare la nuova password sullo schermo e premere ► per conferma.
- ▶ Modifica Password:
 - Usare ▲ o ▼ del telecomando per inserire la password attuale sullo schermo e premere ► per conferma.
 - Inserire una nuova password (6 cifre) poi premere “Invio” per confermare.
 - Inserire di nuovo la nuova password e premere “Invio” per confermare.
- ▶ Se viene inserita la password sbagliata per 3 volte, il proiettore si spegnerà automaticamente.
- ▶ Se si è dimenticata la password, contattare la sede locale per richiedere assistenza.

NOTE



- Il codice predefinito è "0000" (prima volta).

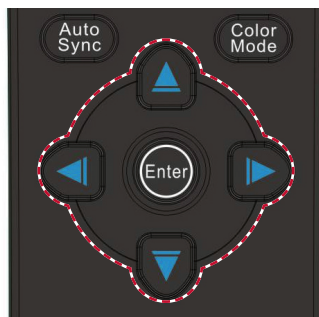
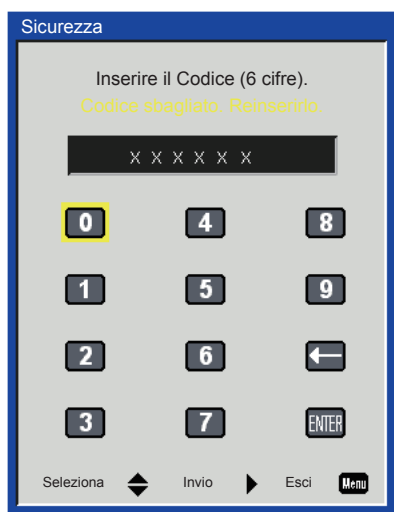

Volume

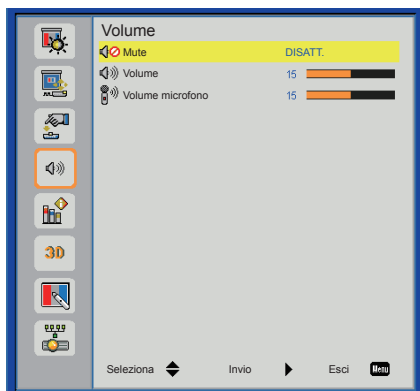

Mute

- ▶ Scegliere “Attiva” per attivare la funzione Esclusione.
- ▶ Scegliere “Disatt.” per disattivare il mute.

Volume

- ▶ Premere il pulsante ◀ per diminuire il volume.
- ▶ Premere il pulsante ▶ per aumentare il volume.

Volume microfono

- ▶ Premere il pulsante ◀ per diminuire il volume del microfono.
- ▶ Premere il pulsante ▶ per aumentare il volume del microfono.

Opzioni

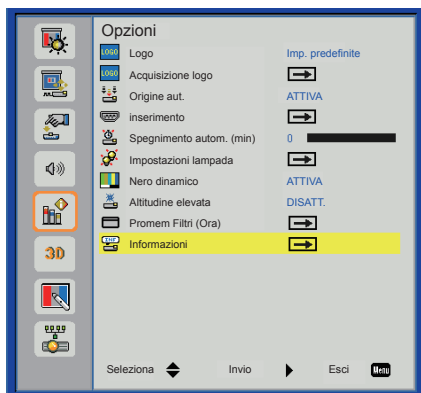

Logo

Utilizzare questa funzione per impostare la schermata iniziale desiderata. Qualora venissero apportate delle modifiche, avranno effetto dall'accensione successiva del proiettore.

- ▶ Imp. predefinite: Schermata di avvio predefinita.
- ▶ Utente: Adopera l'immagine salvata dalla funzione "Acquisizione logo".

Acquisizione logo

Premere il tasto ► per acquisire immediatamente l'immagine attualmente visualizzata sullo schermo.

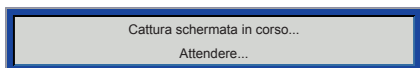

- Per una corretta acquisizione del logo, assicurarsi che l'immagine sullo schermo non superi la risoluzione originaria del proiettore (WXGA: 1280 x 800).
- "Acquisizione logo" non è disponibile quando si abilita Tre dimensioni.
- Prima di attivare questa funzione, è raccomandata l'attivazione della funzione "Auto" dell'"Proporzioni".

Origine aut.

- ▶ Attiva: Il proiettore cercherà altri segnali se il segnale di ingresso attuale è andato perso.
- ▶ Disatt.: Il proiettore cercherà solo la connessione in ingresso attuale.

inserimento

Premere il tasto ► per abilitare/disabilitare le fonti d'ingresso. Il proiettore non cercherà fonti d'ingresso che non sono selezionate.

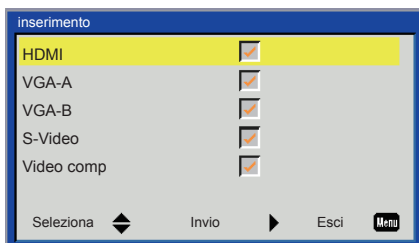

Spegnimento autom. (min)

Imposta l'intervallo del timer del conto alla rovescia. Il timer del conto alla rovescia inizierà il conteggio quando al proiettore non è inviato alcun segnale. Il proiettore si spegnerà automaticamente al termine del conto alla rovescia (in minuti).

Impostazioni lampada

Fare riferimento a pagina 36.

Nero dinamico

- ▶ **Attiva:** Le immagini con un contrasto ottimale verranno mostrate automaticamente dando una compensazione di apertura e di segnale per adattare le relative immagini.
- ▶ **Disatt.:** Spegnerne questa funzione.



- "Nero dinamico" è disponibile quando "Modalità Immagine" è su "Film".
- "Nero dinamico" non è disponibile quando "3D" o "Interazione" è attivato.
- Quando "Nero dinamico" è disponibile, "Modalità lampada" non è disponibile.

Altitudine elevata

- ▶ **Attiva:** Le ventole integrate si avviano automaticamente a velocità variabile secondo la temperatura interna.
- ▶ **Disatt.:** Le ventole integrate funzionano ad alta velocità. Selezionare questa opzione quando si utilizza il proiettore ad altitudini superiori a 5000 piedi/1524 metri o oltre.

Promem Filtri (Ora)

- ▶ **Promem Filtri (Ora):** Impostare l'orario del promemoria filtro.
- ▶ **Avviso pulizia:** Selezionare "Sì" per riazzere il conteggio del filtro dopo aver sostituito o pulito.

Informazioni

Visualizza le informazioni del proiettore riguardanti nome modello, SNID, ingresso, risoluzione, versione del software, spazio colore e rapporto proporzioni sullo schermo.

Opzioni | Impostazioni lampada

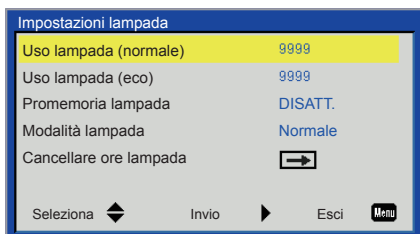

Uso lampada (normale)

Visualizzare le ore del proiettore della modalità normale.

Uso lampada (eco)

Visualizzare le ore del proiettore della modalità ECO.

Promemoria lampada

- ▶ Attiva: Scegliere "Attiva" per mostrare il messaggio della fine della durata della lampada.
- ▶ Disatt.: Scegliere "Disatt." per nascondere il messaggio della fine della durata della lampada.

Modalità lampada

- ▶ Normal: Modalità normale.
- ▶ ECO: Usare questa funzione per abbassare la potenza della lampada del proiettore che diminuirà il consumo energetico ed aumenterà la durata della lampada.

Cancellare ore lampada

Scegliere "Si" per ripristinare il contatore delle ore dopo avere sostituito la lampada.

3D

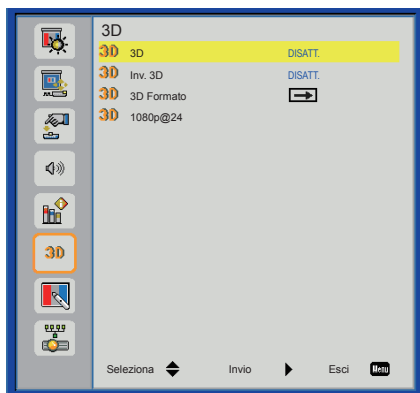

3D

- ▶ Auto: Quando viene rilevato un segnale di identificazione 3D HDMI.4a, viene selezionata automaticamente l'immagine 3D.
- ▶ Scegliere "Disatt." per disattivare la funzione 3D
- ▶ Scegliere "Attiva" per attivare la funzione 3D.



- Le performance 3D dipenderanno dal vetro 3D applicato.
- Se il segnale d'ingresso è analogico, il proiettore non rileva automaticamente il segnale d'identificazione per cambiarlo manualmente su "ATTIVA".
- Quando "3D" è attivato, le funzioni "Modalità Immagine", "Zoom digitale", "Temp. Colore", "Nero dinamico" e "Interazione" non sono supportate.

Inv. 3D

Se vedete un'immagine discreta o sovrapposta, mentre avete occhiali DLP 3D, potreste aver bisogno di eseguire "Invertire" per avere la miglior corrispondenza dell'immagine sinistra/destra per avere l'immagine corretta.

3D Formato

Usare questa opzione per selezionare il formato 3D. Le opzioni sono "Pacchetto frame" "Side-by-Side" (Metà), "Alto e Basso", "Frame sequenziale" e "Campo sequenziale".



- "Frame Sequenziale" è supportato dal segnale d'ingresso DLP Link 3D dal connettore VGA/ HDMI
- "Frame Sequenziale"/"Campo Sequenziale" sono supportati dai segnali d'ingresso HQFS 3D da un connettore Composito/S-video .
- "Frame Packing"/"Side-by-Side (Metà)"/"Alto e basso" sono supportati da segnali d'ingresso HDMI 1.4a 3D.

1080p@24

Usare questa caratteristica per selezionare tasso di aggiornamento 96 o 144 Hz usando occhiale 3D glasses nel frame packing 1080p@24.

Interazione

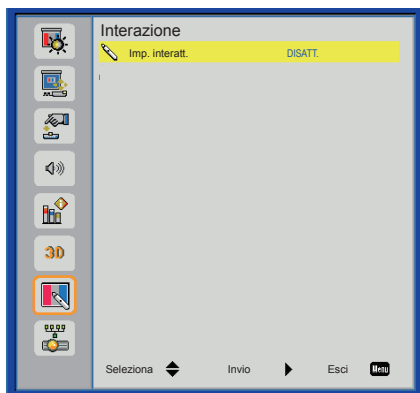

- La funzione interattiva è disponibile quando appaiono le risorse grafiche dall'ingresso HDMI/VGA. Altre risorse non sono supportate.
- Se la funzione "3D" è attivata, la voce "Interazione" è disabilitata.

Imp. interatt.

Usare questa caratteristica per selezionare la funzione della Penna Interattiva. Le opzioni sono "Disatt." e "IR Camera". Scegliere "Disatt." per disabilitare la funzione della penna interattiva.

Bisogna togliere il cavo mini USB che collega NB/desktop con il proiettore prima di usare la funzione interattiva. Dopo aver completato le impostazioni interattiva in OSD, usare il cavo mini USB per collegare NB/desktop con il proiettore.

La funzione telecamera IR interattiva necessita di una telecamera IR esterna. Controllare i dati di seguito e collegare la telecamera IR al proiettore prima di installare il proiettore.

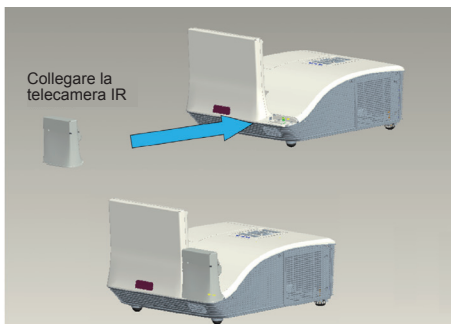
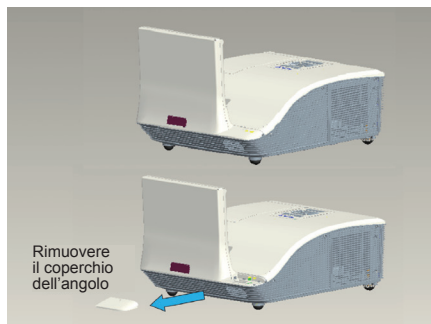

LAN

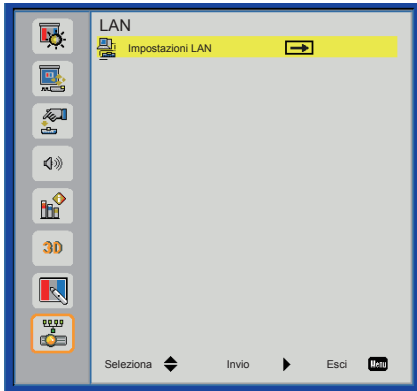

Impostazioni LAN



- ▶ DHCP: Se un server DHCP esiste nella rete alla quale il proiettore è collegato, l'indirizzo IP verrà automaticamente acquisito non appena si seleziona DHCP. Se DHCP è Off, impostare l'indirizzo IP manualmente, maschera di sottorete e gateway. Usare ▲ o ▼ per selezionare il numero dell'indirizzo IP, maschera di sottorete e gateway.
- ▶ Indirizzo IP: Selezionare un indirizzo IP.
- ▶ Subnet mask: Configurare la subnet mask della connessione LAN.
- ▶ Gateway: Controllare l'indirizzo gateway con la propria rete/amministratore del sistema se viene configurato manualmente.
- ▶ DNS: Controllare l'indirizzo IP del server DNS con la propria rete/amministratore di sistema se viene configurato manualmente.
- ▶ Memorizza: Scegliere "Si" per salvare i cambiamenti fatti nelle impostazioni di configurazione di rete.
- ▶ Ripristina: Scegliere "Si" per riportare i parametri di tutti i menu alle impostazioni predefinite.

Timer

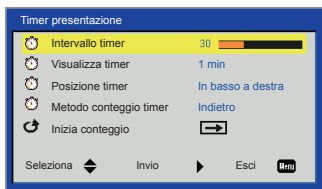

Intervallo timer

Selezionare un intervallo timer da 1 a 240 min.

Visualizza timer

Selezionare visualizza timer da 1 min, 2 min, 3 min, mai o sempre.

Posizione timer

Selezionare posizione timer da Alto Sinistra, Alto Destra, Basso Sinistra o Basso Destra.

Metodo conteggio timer

Selezionare metodo di conteggio del timer.

Inizia conteggio

Accendere/Spengere il timer della presentazione.

Gestione Web

1. Attivare DHCP per consentire ad un server DHCP di assegnare automaticamente un IP o di inserire manualmente le informazioni di rete richieste.

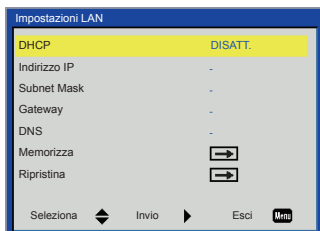

2. Aprire il browser e digitare indirizzo IP dalla LAN OSD.
3. A seconda della pagina di rete per la stringa d'ingresso (strumenti), il limite della lunghezza è presente nella lista seguente ("spazio" e altre segni di punteggiatura inclusi):

Categoria	Voce	Lunghezza in caratteri
Proiettore	Nome proiettore	21
	Ubicazione	21
	Amministratore	21
Password amministratore	Nuova password	4
	Conferma	4



- Usare Internet Explorer 5.0 e superiore o Firefox 1.5 e superiore e digitare l'indirizzo IP. Si può adesso accedere alla Gestione Web e gestire il proiettore dal telecomando.

Quando si effettua una connessione diretta dal computer al proiettore

Passo 1: Trovare indirizzo IP (192.168.10.100) dalla funzione LAN del proiettore.

Passo 2: Per aprire Connessioni di rete, fare clic su **Start, Pannello di controllo, Rete e connessioni Internet**, quindi fare clic su **Connessioni di rete**. Fare clic sulla connessione da configurare, quindi, su **Operazioni di rete**, fare clic su **Cambia impostazioni connessione**.

Passo 3: Nella scheda **Generale**, su **La connessione utilizza i seguenti elementi**, fare clic su **Protocollo Internet (TCP/IP)**, quindi fare clic su “Proprietà”.

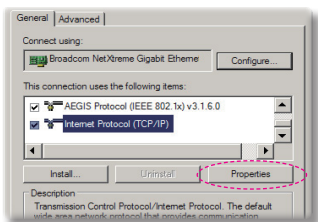

Passo 4: Fare clic su **Utilizza il seguente indirizzo IP**, quindi digitare quanto segue:

- ▶ Indirizzo IP: 192.168.10.100
- ▶ Subnet mask: 255.255.255.0

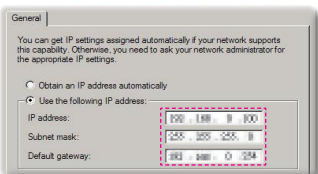

Passo 5: Per aprire Opzioni Internet, fare clic sul browser IE, Opzioni Internet, scheda **Connessioni** e “Impostazioni LAN...”.

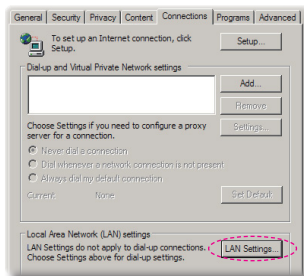

Passo 6: Appare la finestra di dialogo **Impostazioni rete locale (LAN)**, Su **Area Server proxy**, deselezionare la casella **Utilizza un server proxy** per le connessioni LAN, quindi fare doppio clic sul tasto “OK”.

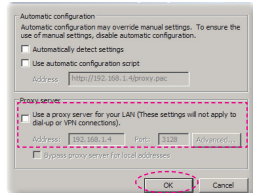

Passo 7: Aprire IE e digitare il seguente indirizzo IP 192.168.10.100 nell' URL poi premere “Invio”.

Pagina informazioni proiettore

The screenshot shows the 'Web Management' interface with the 'Projector Information' page selected. The left sidebar contains navigation links: Projector Information (selected), LAN Setting, Projector Status and Control, E-mail Setting, Security Setting, and Firmware Update. The main content area displays the following information:

Model Name:	PJ08653wv
Projector Name:	D21211
Location:	
Administrator:	
Status:	Lamp ON
Lamp Hours:	1 hr
Operation Hours:	2hr
IP Address:	192.168.0.100
MAC Address:	00:60:E9:08:52:D8
Admin Password:	Not Set

Below the information, there is a 'Language' section with a dropdown menu set to 'English' and a 'Submit' button.

- ▶ La pagina informazioni proiettore appare digitando l'indirizzo IP del proiettore nel browser. Vedi sezione "Impostazioni LAN".
- ▶ Lingua: Permette di selezionare la lingua per la gestione web.

Pagina Impostazioni LAN

The screenshot shows the 'Web Management' interface with the 'LAN Settings' page selected. The left sidebar contains navigation links: Projector Information, LAN Setting (selected), Projector Status and Control, E-mail Setting, Security Setting, and Firmware Update. The main content area displays the following settings:

Model Name:	PJ08653wv
Projector Name:	D21211
Location:	
Administrator:	
	<input type="button" value="Save"/>
DHCP:	<input checked="" type="radio"/> Manual
IP Address:	192.168.0.100
Subnet Mask:	255.255.255.0
Gateway:	192.168.0.1
DNS Server:	192.168.0.1
	<input type="button" value="Save"/>
Creston Control System Device	
IP Address:	255.255.255.255
Device ID:	7
Port:	41794
	<input type="button" value="Save"/>

- ▶ Impostare il nome del proiettore, Luogo e informazioni amministratore (fino a 21 caratteri per ogni campo). Premere Salvare per salvare le impostazioni.
- ▶ Scegliere DHCP per assegnare automaticamente un indirizzo IP al proiettore dal server DHCP, o Manuale per assegnare un indirizzo IP manualmente.
- ▶ Impostare indirizzo IP, dispositivo ID e informazioni della porta.

Stato proiettore e pagina di controllo

- ▶ Stato proiettore: Ci sono 4 stati: Standby, Attenzione, Lampada accesa, Risparmio energetico e Raffreddamento. Cliccare sul tasto Aggiorna per aggiornare lo stato e controllare le impostazioni.
- ▶ Spegnimento autom.: Spegnimento automatico può essere impostato su Off (0) o 1 ~ 120 minuti. Vedi funzione “Spegnimento autom. (Min)”.
- ▶ Stato allerta: Ci sono tre messaggi: Attenzione lampada, Batteria scarica e Attenzione temperatura. Il proiettore potrebbe entrare in modalità protezione se uno di questi stati si attiva. Per uscire da tale stato, cliccare su Cancella per cancellare gli Stati d’allerta prima di ACCENDERE il proiettore.
- ▶ Montag. a soffitto: Permette di selezionare la modalità del proiettore a seconda di come il proiettore è stato montato. Ci sono quattro possibilità: frontale, Soffitto frontale, Retro e Soffitto retro. Vedi funzione “Montaggio a soffitto”.
- ▶ Selezionare fonte: Il menu Selezionare Fonte permette di selezionare la fonte d’ingresso del proiettore. Si può selezionare VGA-A, VGA-B, S-Video, Video Composito e HDMI.
- ▶ Modalità Immagine: Selezionare una modalità per ottimizzare l’immagine a seconda dalla modalità d’uso del proiettore. Vedi funzione “Modalità Immagine”.
- ▶ Schermo bianco: Selezionare On/Off per mostrare/nascondere l’immagine dello schermo.
- ▶ Proporzioni: Permette di selezionare il rapporto di proporzioni per regolare l’immagine.
- ▶ Luminosità: Selezionare il valore per regolare la luminosità dell’immagine.
- ▶ Contrasto: Selezionare il valore per regolare il contrasto del display.
- ▶ Volume: Selezionare il valore (0 ~ 32) per l’audio del volume.
- ▶ Mute: Scegliere “Attiva” per attivare il muto. Scegliere “Disatt.” per disattivarlo.
- ▶ Volume microfono: Selezionare il valore (0 ~ 32) per il volume del microfono.



- *Cliccare sul tasto Auto Regol. per regolare le impostazioni automaticamente.*
- *Cliccare il tasto Ripristina impostazioni di fabbrica per riattivare le impostazioni di fabbrica predefinite.*

Pagina impostazione e-mail

Web Management

E-mail Setting

E-mail Alert Enable Disable

TO

CC

From

Subject

SMTP Setting

Out going SMTP server

User name

Password

Alert Condition

Lamp warning

Lamp life reminder

Temperature warning

- ▶ **Avviso E-mail:** Si può programmare l'impostazione via email (Attivare) o meno (Disattivare).
- ▶ **A/Cc/Da:** Si può digitare indirizzo e-mail del mittente (Da) e destinatari (A/Cc) per ricevere avvisi in caso di anomalie.
- ▶ **Server SMTP d'uscita, nome utente, and password** devono essere fornite dal vostro amministratore di rete o MIS.
- ▶ **Condizioni d'avviso:** In caso di anomalie, si può programmare la notifica via e-mail. Se una delle condizioni si verifica, un messaggio e-mail viene inviato ai destinatari (A/Cc).



- *Clickare sul tasto Salva per salvare le impostazioni.*

Pagina impostazioni di sicurezza

Web Management

Security Setting

Please set your password if you enable this feature for first-time. If password is set, you will require to enter with your password upon you connect to the Web Management.

Administrator Enable Disable

New Password

Confirm Password

- ▶ **Password:** Impostare una password amministratore per accedere alla Gestione Web. Quando si attiva la password per la prima volta, impostarla prima di attivarla. Quando la funzione password è attivata, verrà richiesta la password amministratore per accedere alla Gestione Web.
- ▶ **Nuova password:** Digitare nuova password.
- ▶ **Confermare Password:** Digitare nuovamente la password e inviare.



- *Contattare il Centro Servizi se la password viene dimenticata.*

Pagina Login

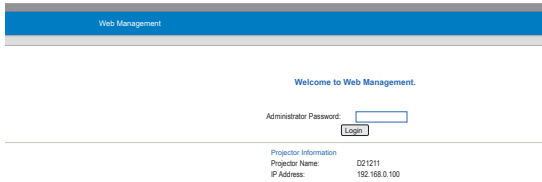

- ▶ Password Amministratore: Digitare la password amministratore e cliccare il tasto Login.

Pagina Aggiornamento Firmware

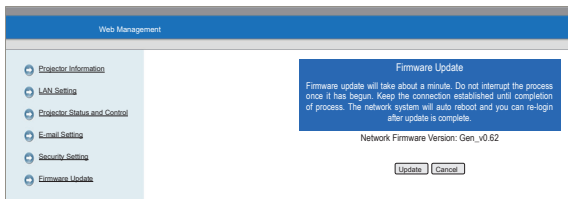

- ▶ Usare la pagina aggiornamento Firmware per aggiornare il firmware del proiettore. Premere il tasto Aggiorna per iniziare.
 1. Attendere fino a 0.

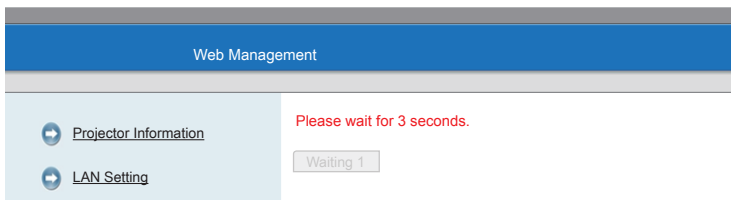

2. Aspettare 3 secondi e andrà alle fasi successive automaticamente.

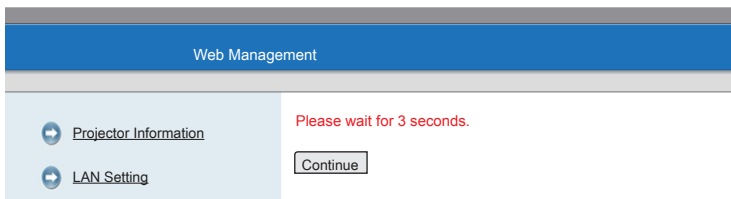

3. Selezionare il file da aggiornare e cliccare sul tasto Aggiorna. Durante l'aggiornamento, il tasto Cancella è disattivato.

Upgrade Firmware

Please select a file (~.bin) to upgrade:

(Upgrading firmware may take 60 seconds)

Upgrade must NOT be interrupted !

4. Una volta completato l'aggiornamento, premere il tasto Re Login per tornare alla pagina Gestione Web.

Please wait.
Click on button to proceed after 8 seconds.

Crestron

- ▶ Per maggiori informazioni, visitare <http://www.crestron.com> & www.crestron.com/getroomview/

Appendici

Risoluzione problemi

Controllare le informazioni che seguono se si riscontrano problemi con il proiettore. Se il problema persiste, mettersi in contatto con il rivenditore locale oppure con il Centro assistenza.

Problemi immagine

? Sullo schermo non appare alcuna immagine

- ▶ Assicurarsi che i cavi ed i collegamenti alla rete elettrica siano collegati in modo appropriato e sicuro come descritto nella sezione “Installazione”.
- ▶ Assicurarsi che le spine dei connettori non siano curvate o rotte.
- ▶ Controllare che la lampada del proiettore sia stata installata correttamente.
- ▶ Assicurarsi che la funzione “Vuoto” non sia stata attivata.

? L'immagine è visualizzata parzialmente, in modo scorretto oppure scorre

- ▶ Premere “Sinc. Auto” sul telecomando.
 - Se usa il PC:
 - Per Windows 95, 98, 2000, XP, Windows 7:
 1. Aprire le “Risorse del computer”, la cartella “Pannello di controllo” e poi fare doppio clic sull'icona “Schermo”.
 2. Selezionare la scheda “Impostazioni”.
 3. Verificare che la risoluzione di schermo sia inferiore o uguale a 1080p.
 4. Cliccare su “Proprietà Avanzate”.
 - Per Windows Vista:
 1. Dall'icona “Il Mio Computer”, aprire la cartella “Pannello di Controllo” e cliccare due volte su “Aspetto e Personalizzazione”.
 2. Selezionare “Personalizzazione”.
 3. Fare clic su “Modifica risoluzione dello schermo” per visualizzare “Impostazioni schermo”. Fare clic su “Impostazioni avanzate”.

- Se il proiettore non proietta ancora l'immagine in modo completo, sarà anche necessario cambiare la visualizzazione del monitor che si sta utilizzando. Fare riferimento alle fasi che seguono.
 1. Selezionare il pulsante "Cambia" nella scheda "Monitor".
 2. Fare clic su "Mostra tutte le periferiche". Quindi, selezionare "Schermi standard" nella casella "SP"; scegliere la modalità di risoluzione necessaria nella casella "Modello".
 3. Verificare che l'impostazione della risoluzione del monitor sia inferiore o uguale a 1080p.
- Se si usa un notebook:
 - Per prima cosa attenersi alle fasi di cui sopra per regolare la risoluzione del computer.
 - Premere le impostazioni attiva/disattiva interruttore output. Esempio: [Fn]+[F4]

Marchio notebook	Tasti funzione
Acer	[Fn]+[F5]
Asus	[Fn]+[F8]
Dell	[Fn]+[F8]
Gateway	[Fn]+[F4]
IBM/Lenovo	[Fn]+[F7]
HP/Compaq	[Fn]+[F4]
NEC	[Fn]+[F3]
Toshiba	[Fn]+[F5]
Mac Apple	Preferenze di sistema -> Monitor -> Disposizione -> Duplica monitor

- Se si riscontrano difficoltà mentre si cambiano le risoluzioni, oppure se il monitor si blocca, riavviare tutte le apparecchiature, compreso il proiettore.

? Lo schermo del notebook e del PowerBook non visualizza la presentazione

Alcuni notebook possono disattivare il proprio schermo quando è in uso una seconda periferica di visualizzazione. Ciascun notebook ha un modo diverso per riattivare lo schermo. Fare riferimento al manuale del computer per le informazioni dettagliate.

? L'immagine è instabile o sfuocata

- ▶ Regolare la "Fase" per correggerla. Consultare la sezione "Schermo" per ulteriori informazioni.
- ▶ Modificare l'impostazione colore del monitor dal computer.

? **L'immagine ha delle barre verticali**

- ▶ Utilizzare "Orologio" per regolare. Per ulteriori informazioni, fare riferimento alla sezione "Scehrmo".
- ▶ Controllare e riconfigurare la modalità di visualizzazione della scheda video per assicurarsi che sia compatibile con il proiettore.

? **L'immagine è sfuocata**

- ▶ Regolare la "Ghiera di messa a fuoco" sull'obiettivo del proiettore.
- ▶ Assicurarsi che lo schermo di proiezione si trovi entro una distanza adeguata. Fare riferimento a pagina 17 ~ 18.

? **L'immagine è allungata quando si visualizza un DVD 16:9**

Quando viene riprodotto un DVD anamorfico o un DVD 16:9, il proiettore mostrerà l'immagine ottimale in formato 16:9 sul lato del proiettore.

- ▶ Se si eseguono DVD in formato 4:3, impostare il formato su 4:3 nell'OSD del proiettore.
- ▶ Se l'immagine è ancora allungata, sarà necessario configurare il formato dello schermo alla proporzione schermo di 16:9 (intero) sul lettore DVD.

? **L'immagine è troppo grande o troppo piccola**

- ▶ Avvicinare o allontanare il proiettore dallo schermo.
- ▶ Premere "Menu" sul telecomando o sul pannello di controllo. Andare a "Scehrmo" --> "Proporzioni" e provare le diverse impostazioni.

? **L'immagine ha i bordi obliqui:**

- ▶ Se possibile, riposizionare il proiettore in modo che l'immagine venga centrata sullo schermo e sotto la parte inferiore dello schermo.
- ▶ Utilizzare "Scehrmo" --> "Correzione Vert." dall'OSD per regolare.

? **L'immagine è invertita**

- ▶ Selezionare "Scehrmo" --> "Montag. a soffitto" dall'OSD e regolare la direzione di proiezione.

Problemi proiettore

? Il proiettore non risponde più ai comandi

- ▶ Se possibile, spegnere il proiettore, quindi scollegare il cavo di alimentazione e aspettare almeno 20 secondi prima di ricollegarlo.

? La lampada si brucia o emette il rumore di uno scoppio

- ▶ Quando la lampada raggiunge il termine della sua durata, si brucia e potrebbe emettere il rumore di un forte scoppio. In questo caso, il proiettore non si riaccenderà finché non è stata sostituita la lampada. Attenersi alle procedure della sezione “Sostituzione della lampada”, a pagina 59 ~ 60, per sostituire la lampada.

Problemi telecomando

? Se il telecomando non funziona

- ▶ Verificare che l'angolo operativo del telecomando si trovi tra $\pm 35^\circ$ sia in orizzontale che in verticale rispetto ai ricevitori IR del proiettore.
- ▶ Assicurarsi che non vi siano ostruzioni tra il telecomando e il proiettore. Portarsi a 8 m ($\pm 0^\circ$) dal proiettore.
- ▶ Assicurarsi che le batterie siano inserite in modo corretto.
- ▶ Sostituire le batterie se sono scariche.

Problemi audio

? Se non c'è alcun suono proveniente dal proiettore

- ▶ Se si usa un fonte esterna, assicurarsi che un cavo audio sia stato correttamente collegato tra il dispositivo e l'ingresso audio del proiettore.
- ▶ Assicurarsi che gli altoparlanti esterni siano collegati.
- ▶ Assicurarsi che il volume non sia al minimo.
- ▶ Assicurarsi che la funzione “Volume --> Muto” sia su “Disatt.”.

Problemi 3D

? Immagine doppia sfocata

- ▶ Selezionare “3D” --> “3D” da OSD e scegliere “Disatt.” per evitare che una normale immagine 2D diventi un'immagine doppia sfocata.

? Due immagini, formato side-by-side

- ▶ Selezionare “3D” --> “3D Formato” da OSD e scegliere “Side-by-Side (Half)” per segnale d’ingresso HDMI 1.4a 3D. Formato 3D è supportato solo su Conteggio 3D a pagina 58.

? Non appare l’immagine in 3D

- ▶ Controllare che la batteria degli occhiali 3D non sia scarica.
- ▶ Controllare che gli occhiali 3D siano accesi.
- ▶ Selezionare “3D” --> “3D Formato” da OSD e scegliere “Side-by-Side (Half)” per segnale d’ingresso HDMI 1.4a 3D. Formato 3D è supportato solo su Conteggio 3D a pagina 58.

Messaggi su schermo

- Conferma spegnimento

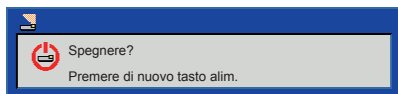

- Errore blocco ventilatore

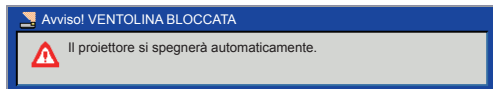

- Nessun ingresso trovato

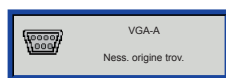

- Fuori dal range del display

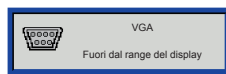

- Sovratemperatura

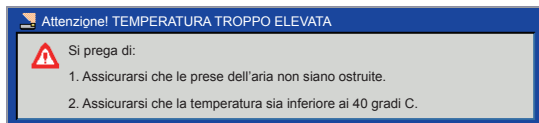

Modalità di compatibilità

- VGA analogico
 - Segnale PC

Modalità	Risoluz.	Frequenza verticale [Hz]	Frequenza O. [Hz]
VGA	640 x 480	60	31,5
	640 x 480	67	35,0
	640 x 480	72	37,9
	640 x 480	75	37,5
	640 x 480	85	43,3
	640 x 480	120	61,9
IBM	720 x 400	70	31,5
SVGA	800 x 600	56	35,1
	800 x 600	60	37,9
	800 x 600	72	48,1
	800 x 600	75	46,9
	800 x 600	85	53,7
	800 x 600	120	77,4
Apple, MAC II	832 x 624	75	49,1
XGA	1024 x 768	60	48,4
	1024 x 768	70	56,5
	1024 x 768	75	60,0
	1024 x 768	85	68,7
	1024 x 768	120	99,0
Apple, MAC II	1152 x 870	75	68,7
SXGA	1280 x 1024	60	64,0
	1280 x 1024	72	77,0
	1280 x 1024	75	80,0
QuadVGA	1280 x 960	60	60,0
	1280 x 960	75	75,2
SXGA+	1400 x 1050	60	65,3
UXGA	1600 x 1200	60	75,0

- Intervallo esteso

Modalità	Risoluz.	Frequenza verticale [Hz]	Frequenza O. [Hz]
WXGA	1280 x 720	60	44,8
	1280 x 800	60	49,6
	1366 x 768	60	47,7
	1440 x 900	60	59,9
WSXGA+	1680 x 1050	60	65,3

- Segnale componente

Modalità	Risoluz.	Frequenza verticale [Hz]	Frequenza O. [Hz]
480i	720 x 480 (1440 x 480)	59,94(29,97)	15,7
576i	720 x 576 (1440 x 576)	50(25)	15,6
480p	720 x 480	59,94	31,5
576p	720 x 576	50	31,3
720p	1280 x 720	60	45,0
720p	1280 x 720	50	37,5
1080i	1920 x 1080	60(30)	33,8
1080i	1920 x 1080	50(25)	28,1
1080p	1920 x 1080	23,98/24	27,0
1080p	1920 x 1080	60	67,5
1080p	1920 x 1080	50	56,3

- HDMI digitale
 - Segnale PC

Modalità	Risoluz.	Frequenza verticale [Hz]	Frequenza O. [Hz]
VGA	640 x 480	60	31,5
	640 x 480	67	35,0
	640 x 480	72	37,9
	640 x 480	75	37,5
	640 x 480	85	43,3
	640 x 480	120	61,9
IBM	720 x 400	70	31,5
SVGA	800 x 600	56	35,1
	800 x 600	60	37,9
	800 x 600	72	48,1
	800 x 600	75	46,9
	800 x 600	85	53,7
	800 x 600	120	77,4
Apple, MAC II	832 x 624	75	49,1
XGA	1024 x 768	60	48,4
	1024 x 768	70	56,5
	1024 x 768	75	60,0
	1024 x 768	85	68,7
	1024 x 768	120	99,0
Apple, MAC II	1152 x 870	75	68,7
SXGA	1280 x 1024	60	64,0
	1280 x 1024	72	77,0
	1280 x 1024	75	80,0
QuadVGA	1280 x 960	60	60,0
	1280 x 960	75	75,2
SXGA+	1400 x 1050	60	65,3
UXGA	1600 x 1200	60	75,0

- Intervallo esteso

Modalità	Risoluz.	Frequenza verticale [Hz]	Frequenza O. [Hz]
WXGA	1280 x 720	60	44,8
	1280 x 800	60	49,6
	1366 x 768	60	47,7
	1440 x 900	60	59,9
WSXGA+	1680 x 1050	60	65,3

- Segnale video

Modalità	Risoluz.	Frequenza verticale [Hz]	Frequenza O. [Hz]
480p	640 x 480	59,94/60	31,5
480i	720 x 480 (1440 x 480)	59,94(29,97)	15,7
576i	720 x 576 (1440 x 576)	50(25)	15,6
480p	720 x 480	59,94	31,5
576p	720 x 576	50	31,3
720p	1280 x 720	60	45,0
720p	1280 x 720	50	37,5
1080i	1920 x 1080	60(30)	33,8
1080i	1920 x 1080	50(25)	28,1
1080p	1920 x 1080	23,98/24	27,0
1080p	1920 x 1080	60	67,5
1080p	1920 x 1080	50	56,3

- HDMI 1.4a obbligatorio 3D timing- Segnale Video

Modalità	Risoluz.	Frequenza verticale [Hz]	Frequenza O. [Hz]
Frame Packing	720p	50	31,5
	720p	59,94/60	15,7
	1080p	23,98/24	15,6
Side-by-Side(Half)	1080i	50	31,5
	1080i	59,94/60	31,3
Top and Bottom	720p	50	45,0
	720p	59,94/60	37,5
	1080p	23,98/24	33,8

Sostituzione della lampada

Il proiettore rileva automaticamente la durata della lampada. Quando la lampada sta per raggiungere il termine della sua durata, si riceverà un messaggio di avviso.

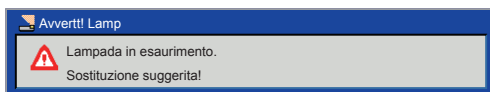

Quando appare questo messaggio, mettersi in contatto con il rivenditore oppure con il Centro assistenza per sostituire al più presto la lampada. Assicurarsi che il proiettore si sia raffreddato per almeno 60 minuti prima di sostituire la lampada.

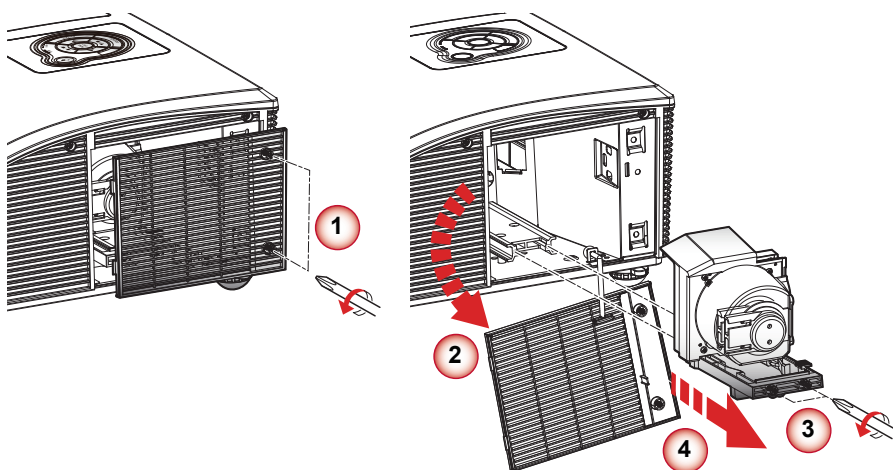

- Le viti sulla copertura della lampada e la lampada non possono essere rimosse.
- Il proiettore non può essere acceso se la copertura della lampada non è stata rimessa al suo posto sul proiettore.
- Non toccare la parte in vetro della lampada. L'olio delle mani può far rompere la lampada. Per pulire il modulo della lampada, qualora venisse accidentalmente toccato, usare un panno asciutto.

Procedura di sostituzione della lampada:

1. Spegnerne il proiettore premendo il tasto “⏻”.
2. Permettere al proiettore di raffreddarsi per almeno 60 minuti.
3. Scollegare il cavo di alimentazione.
4. Svitare le due viti sulla copertura. ①
5. Sollevare e rimuovere la copertura. ②
6. Svitare le due viti sul modulo della lampada. ③
7. Sollevare l'impugnatura della lampada e rimuovere il modulo lentamente e con attenzione. ④
8. Per sostituire il modulo della lampada, invertire le fasi di cui sopra.
9. Accendere il proiettore ed eseguire “Reset lampada” dopo avere sostituito il modulo.

Sostituire e pulire il filtro antipolvere opzionale.

È consigliata la pulizia del filtro antipolvere ogni 500 ore d'uso; pulire più spesso se il proiettore viene utilizzato in un ambiente polveroso.

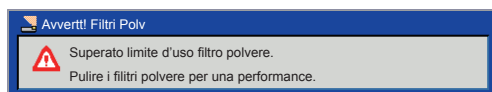

Quando appare questo messaggio, controllare i seguenti passi per la pulizia:

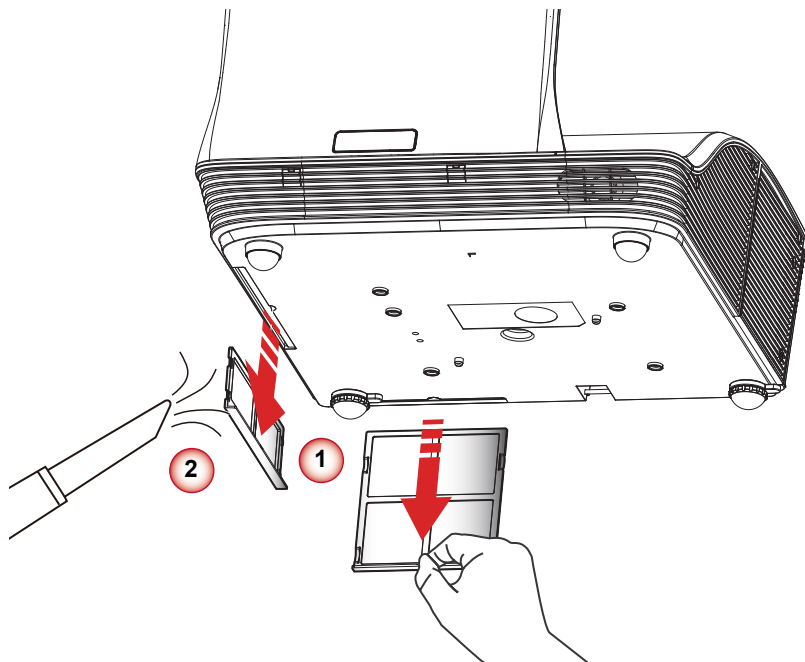

NOTE

- In ambienti polverosi deve essere utilizzato un filtro antipolvere opzionale.
- Se il filtro antipolvere è installato, una manutenzione corretta eviterà surriscaldamenti e danni al proiettore.

Procedura di pulizia del filtro antipolvere:

1. Spegner il proiettore premendo il tasto “**U**”.
2. Scollegare il cavo di alimentazione.
3. Tirare il laccio secondo il verso della freccia. **1**
4. Rimuovere il filtro antipolvere lentamente e con attenzione.
5. Pulire o sostituire il filtro antipolvere. **2**
6. Per installare il filtro antipolvere, ripercorrere i passi precedenti.
7. Accendere il proiettore ed eseguire “Reset filtro antipolvere” dopo avere sostituito il filtro antipolvere.

Installazione su soffitto

Se si desidera utilizzare un kit di montaggio a soffitto diverso, assicurarsi che le viti utilizzate seguano le specifiche seguenti:

- Tipo di vite: M4 x 4
 - Diametro: 4 mm
 - Lunghezza: 11 mm

NOTE

- *Notare che un danneggiamento risultante da un'installazione scorretta, può rendere non più valida la garanzia.*

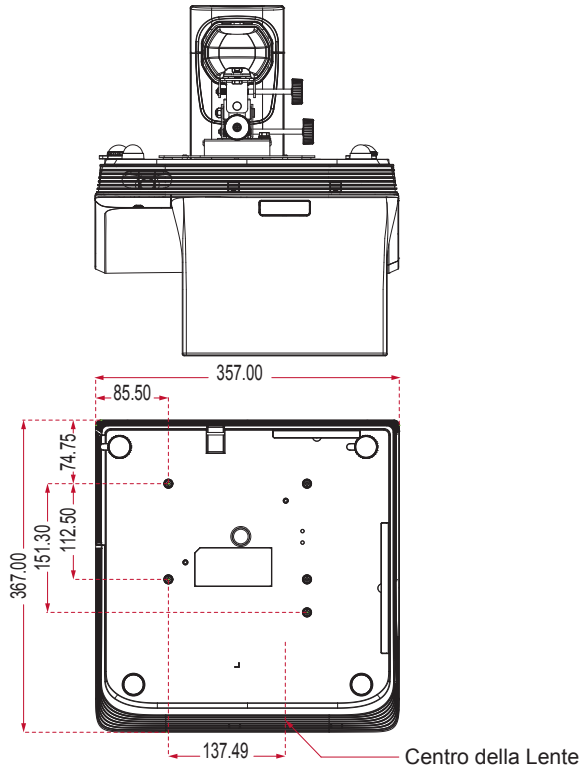

Unità: mm

Specifiche

Nome modello	PJD8653ws	PJD8353s
Sistema proiezione	DLP®	
Risoluz.	WXGA (1280 x 800)	XGA (1024 x 768)
Compatibilità computer	PC IBM e compatibili, Apple Macintosh, iMac e standard VESA: SXGA, XGA, SVGA, VGA, WXGA, UXGA	
Compatibilità video	NTSC (3.58/4.43), PAL (B/D/G/H/I/M/N), SECAM (B/D/G/K/K1/L), HDTV (720p, 1080i, 1080p), SDTV (480i, 480p, 576i, 576p)	
Proporzioni	Auto, 4:3, 16:9, 16:10	
Colori visualizzabili	1,07 bilioni di colori	
Proiezione obiettivi	F# 2.6	
Proiezione dimensioni schermo	80,2" ~ 96,6" (Diagonale)	68" ~ 81,9" (Diagonale)
Dimensione massima dello schermo	70" ~ 100" (Diagonale)	60" ~ 90" (Diagonale)
Distanza di proiezione	517 mm ~ 759 mm (±10 mm)	522 mm ~ 802 mm (±10 mm)
Genera proiezioni	0.35	0.43
Velocità di scansione orizzontale	30 k ~ 100 kHz	
Aggiorna velocità di scansione verticale	50 ~ 120 Hz	
Correzione trapezio	±15 gradi	
Peso	7,5 Kg (16,5 lb)	
Dimensioni (P x S x A)	357 (W) x 367 (D) x 135 (H) mm (escluso piede) 357 (W) x 367 (D) x 231 (H) mm (incluso riflessione speculare)	
Alimentazione	CA 100 - 240 V, 50 - 60 Hz	
Consumo di energia	<ul style="list-style-type: none"> • Modalità normale: 300 W ± 10% @ 110 Vac (Modalità luminosa @ energia totale) • Modalità eco.: 240 W ± 10% @ 110 Vac (Modalità video @ energia eco.) • Standby < 0,5 W 	
Temperatura di funzionamento	5°C a 40°C / 41°F a 104°F	

Connettori I/O

- Spina x 1
- LAN (RJ45) x 1
- RS232 x 1
- DC 12 V x 1
- HDMI x 1
- Ingresso audio x 2
- Cavo VGA x 1
- S-Video x 1
- Composito x 1
- 3.5 mm ingresso audio jack x 2
- RCA (L/R) ingresso audio jack x 2
- 3.5 mm ingresso audio jack (Microfono) x 1
- 3.5 mm ingresso audio jack x 1
- Mini USB B x 1

Contenuto confezione standard

- Cavo di alimentazione CA x 1
- Cavo VGA x 1
- Telecomando x 1
- AAA x 2
- Manuale utente (DVD) x 1
- Scheda di avvio rapido x 1



- *Design e specifiche sono soggette a cambiamenti senza preavviso.*

Servizio clienti

Per supporto tecnico o assistenza relativa al prodotto, fare riferimento alla tabella qui sotto o rivolgersi al rivenditore.

NOTA: È necessario fornire il numero di serie del prodotto.

Paese/Regione	Site Web	Telefono	E-mail
Italia e altri paesi di lingua italiana in Europe	www.viewsoniceurope.com	www.viewsoniceurope.com/uk/support/call-desk/	service_it@viewsoniceurope.com

Garanzia Limitata

Proiettore ViewSonic®

Copertura della garanzia:

ViewSonic garantisce che i prodotti forniti saranno esenti da difetti di materiale e di lavorazione per il periodo di validità della garanzia. Qualora un prodotto risultasse difettoso durante il periodo di garanzia, ViewSonic provvederà, a propria discrezione, a riparare o sostituire il prodotto con uno di tipo analogo. Il prodotto o i componenti sostituiti possono comprendere parti o componenti ricondizionati o di seconda fornitura.

Garanzia generale limitata di tre (3) anni

Fatta salva la garanzia più limitata di un (1) anno di seguito, Nord e Sud America: Tre (3) anni di garanzia per tutte le parti, fatta eccezione per la lampada, tre (3) anni per la lavorazione e un (1) anno per la lampada originale dalla data di acquisto.

Altre zone o paesi: controllare con il rivenditore locale oppure con l'ufficio ViewSonic locale per informazioni sulla garanzia.

Un (1) anno di garanzia per utilizzo pesante limitata:

Nelle impostazioni di utilizzo pesante, in cui l'uso di un proiettore supera le quattordici (14) ore di utilizzo medio giornaliero, Nord e Sud America: Un (1) anno di garanzia per tutte le parti, fatta eccezione per la lampada, un (1) anno per la lavorazione e novanta (90) giorni per la lampada originale dalla data di acquisto; Europa: Un (1) anno di garanzia per tutte le parti, fatta eccezione per la lampada, un (1) anno per la lavorazione e novanta (90) giorni per la lampada originale dalla data di acquisto. Altre zone o paesi: controllare con il rivenditore locale oppure con l'ufficio ViewSonic locale per informazioni sulla garanzia.

La garanzia della lampada è soggetta a termini e condizioni, verifica ed approvazione. Si applica solo alla lampada installata dal produttore. Tutte le lampade accessorie acquistate separatamente sono garantite per 90 giorni.

Esclusioni di garanzia:

La garanzia è valida unicamente per il primo acquirente.

Esclusioni di garanzia:

1. Qualsiasi prodotto da cui sia stato rimosso, cancellato o comunque alterato il numero di serie.
2. Danni, deterioramento o malfunzionamento imputabile a:
 - a. Circostanze accidentali, uso improprio, negligenza, incendio, inondazione, folgorazione o altri eventi naturali, modifica non autorizzata del prodotto o inosservanza delle istruzioni fornite con il prodotto.
 - b. Funzionamento al di fuori delle specifiche del prodotto.
 - c. Funzionamento del prodotto per uso diverso da quello normale previsto o non in condizioni normali.
 - d. Riparazione o tentata riparazione da parte di personale non autorizzato da ViewSonic.
 - e. Danni al prodotto dovuti al trasporto.
 - f. Rimozione o installazione del prodotto.
 - g. Cause esterne al prodotto, quali cali di tensione o interruzione di corrente.
 - h. Uso di componenti o parti non conformi alle specifiche ViewSonic.
 - i. Usura e consumo normali.
 - j. Qualsiasi altra causa non direttamente imputabile a un difetto del prodotto.
3. Spese per assistenza in caso di rimozione, installazione e configurazione.

Come richiedere assistenza:

1. Per informazioni su come ottenere assistenza durante il periodo di garanzia, contattare l'assistenza clienti ViewSonic (fare riferimento alla pagina dell'Assistenza clienti). È necessario fornire il numero di serie del monitor.
2. Per ottenere assistenza durante il periodo di garanzia, è necessario fornire (a) la fattura o lo scontrino fiscale originale con l'indicazione della data di acquisto, (b) il nome, (c) l'indirizzo, (d) una descrizione del problema e (e) il numero di serie del prodotto.
3. Portare o spedire il prodotto, a proprie spese, nell'imballo originale a un centro di assistenza autorizzato ViewSonic o a ViewSonic.
4. Per ulteriori informazioni o per ottenere il recapito del centro di assistenza ViewSonic più vicino, contattare ViewSonic.

Limitazione delle garanzie implicite:

Non viene fornita alcuna garanzia, esplicita o implicita, oltre a quanto stabilito in questa sede, ivi compresa la garanzia implicita di commerciabilità e idoneità ad uno scopo particolare.

Esclusione di responsabilità per danni:

La responsabilità di viewsonic si intende limitata ai costi di riparazione o sostituzione del prodotto. Viewsonic non sarà ritenuta responsabile per:

1. Danni a proprietà di terzi causati da difetti del prodotto, danni derivanti da disagio, perdita d'uso del prodotto, perdita di tempo, lucro cessante, perdita di opportunità commerciali o di avviamento, interferenze nei rapporti commerciali o altre perdite di carattere commerciale, anche nel caso in cui sia stata notificata la possibilità di tali danni.
2. Qualsiasi altro danno, sia esso incidentale, consequenziale o di altro tipo.
3. Qualsiasi reclamo nei confronti del cliente da parte di terzi.

Effetto delle leggi locali:

La presente garanzia fornisce diritti legali specifici ed è possibile anche avere ulteriori diritti che variano in base all'autorità locale. Alcune autorità locali non consentono limitazioni a garanzie implicite e/o non consentono l'esclusione di danni incidentali o consequenziali, per questo le limitazioni e le esclusioni citate in precedenza potrebbero non riguardare l'utente.

Vendite al di fuori degli Stati Uniti e del Canada:

Per informazioni sulla garanzia e sull'assistenza per i prodotti ViewSonic venduti al di fuori degli Stati Uniti e del Canada, contattare ViewSonic o il rivenditore ViewSonic locale.

Il periodo di garanzia di questo prodotto in Cina (Hong Kong, Macao e Taiwan escluse) è soggetto ai termini ed alle condizioni della Scheda di Manutenzione e Garanzia.

Gli utenti dell'Europa e della Russia possono trovare i dettagli sulla garanzia fornita sul sito www.viewsoniceurope.com alla voce Support/Warranty Information (Supporto/Informazioni sulla Garanzia).



ViewSonic®