

ViewSonic®

Pro8400 DLP Projector



ViewSonic®

- User Guide
- Guide de l'utilisateur
- Bedienungsanleitung
- Guía del usuario
- Guida dell'utente
- Guia do usuário
- Användarhandbok
- Käyttöopas
- Руководство пользователя
- 使用手冊 (繁體)
- 使用手冊 (簡體)
- 사용자 안내서
- คู่มือการใช้งาน
- Podręcznik użytkownika
- Kullanıcı kılavuzu

Model No. : VS13647

Godkännandeinformation

FCC-deklaration

Denna enhet efterlever del 15 i FCC-bestämmelserna. Användningen är underkastad följande två omständigheter: (1) denna enhet får inte orsaka skadlig interferens, och (2) denna enhet måste acceptera all interferens som tas emot, inklusive interferens som kan orsaka bristfällig funktion. Den här utrustningen har testats och funnits följa de begränsningar som gäller för en Klass B digitalt tillbehör, enligt avsnitt 15 i FCC-reglerna. Dessa begränsningar är utformade för att ge godtagbart skydd mot skadlig inverkan vid en installation i en bostadsmiljö. Den här utrustningen genererar, använder och kan utstråla radiovågsenergi, och om den inte installeras och används i enlighet med instruktionerna kan den orsaka störningar på radiokommunikation. Det finns ingen garanti för att även en korrekt installation inte ger störningar. Om utrustningen stör radio eller TV mottagningar, vilket kan påvisas genom att stänga av och sätta på utrustningen, uppmanas användaren att försöka korrigera störningen genom en eller flera av de följande åtgärderna:

- Vrid på eller flytta mottagarantennen.
- Öka avståndet mellan utrustningen och mottagaren.
- Anslut utrustningen till en kontakt på en annan krets än den som mottagaren är ansluten till.
- Rådfråga återförsäljaren eller en kunnig radio/TV tekniker

Varning: Ändringar eller modifieringar som inte uttryckligen godkänts av parten som ansvarar för efterlevnad, kan upphäva användarens rätt att använda utrustningen.

Varning: Ändringar eller modifieringar som inte uttryckligen godkänts av parten som ansvarar för efterlevnad, kan upphäva användarens rätt att använda utrustningen.

För Kanada

- Denna digitala enhet i klass B efterlever Kanadas ICES-003.
- Cet appareil numérique de la classe B est conforme à la norme NMB-003 du Canada.

CE-efterlevnad för europeiska länder



Enheten uppfyller EMC-direktiv 2004/108/EC och lågspänningsdirektiv 2006/95/EC.

Följande information gäller endast för medlemsstater i Europeiska Unionen (EU):

Symbolen till höger är i enlighet med direktiv 2002/96/EG om avfall som utgörs av eller innehåller elektriska eller elektroniska produkter (WEEE).

Produkter med denna symbol skall inte behandlas som kommunalt avfall utan måste behandlas med de återvinnings- och insamlingssystem som finns tillgängliga i ditt land eller närområde, med hänsyn till lokala bestämmelser.

Om batterierna som medföljer utrustningen har den kemiska symbolen Hg, Cd eller Pb, betyder det att batteriet har ett tungmetallinnehåll på mer än 0,0005% kvicksilver eller mer än 0,002% kadmium eller mer än 0,004% bly.



Viktiga säkerhetsföreskrifter

1. Läs dessa föreskrifter.
2. Behåll dessa föreskrifter.
3. Följ alla varningar.
4. Följ alla föreskrifter.
5. Använd inte produkten i närhet till vatten. Varning: för att minska risken för brand eller elektrisk stöt ska du undvika att utsätta apparaten för regn och fukt.
6. Rengör endast med torr trasa.
7. Täck inte över några öppningar. Installera enligt tillverkarens föreskrifter.
8. Installera inte i närhet av värmekällor som t.ex. element, värmeregulator, ugn, eller annan apparatur (inklusive förstärkare) som avger värme.
9. Motverka inte syfter med polariserad eller grundad kontakt. En polariserad kontakt har två flata stift, där det ena stiftet är bredare än det andra. En grundad kontakt har två flata stift samt ett tredje grundande stift. Det bredare stiftet (på polariserad kontakt), eller det tredje stiftet (på grundad kontakt) har ett säkerhetssyfte. Om den medföljande kontakten inte passar i uttaget bör du kontakta en elektriker och få uttaget utbytt.
10. Skydda elsladden från att bli trampad på eller klämd, speciellt intill kontakten, inbyggda eluttag, eller ingången på produkten. Försäkra dig om att eluttaget är placerat i närheten av produkten så att det är lättåtkomligt.
11. Använd endast tillsatser/tillbehör rekommenderade av tillverkaren.
12. Använd endast tillsammans med vagn, ställ, stativ, hållare eller bord rekommenderat av tillverkaren eller sålt tillsammans med enheten. Vid användning av vagn, var försiktig när du flyttar vagnen/produkten för att undvika skada från fall. 
13. Dra ur kontakten om produkten lämnas oanvänd för längre tid.
14. Överlåt allt underhåll till kvalificerad personal. Underhåll behövs när produkten skadats, t.ex. vid skada på elsladden eller kontakten, om vätska spillts eller föremål fallit på produkten, om den har utsatts för regn eller fuktighet, om den inte fungerar som den skall, eller om den tappats.

Deklaration om RoHS-efterlevnad

Denna produkt har utformats och tillverkats i efterlevnad med direktiv 2002/95/EC från det europeiska parlamentet och rådet om restriktion av användning av vissa farliga substanser i elektrisk och elektronisk utrustning (RoHS-direktiv) och har bedömts efterleva de maximala koncentrationvärden som utfärdats av TAC (European Technical Adaptation Committee) enligt nedan:

Substans	Föreslagen maximal koncentration	Faktisk koncentration
Bly (Pb)	0.1%	< 0.1%
Kvicksilver (Hg)	0.1%	< 0.1%
Kadmium (Cd)	0.01%	< 0.01%
Hexavalent krom (Cr ⁶⁺)	0.1%	< 0.1%
Polybrominerade bifenyler (PBB)	0.1%	< 0.1%
Polybrominerade difenyletrar (PBDE)	0.1%	< 0.1%

Vissa produktkomponenter enligt angivet ovan är undantagna enligt RoHS-direktivens annex enligt nedan:

Exempel på undantagna komponenter är:

1. Kvicksilver i kompakta lysrör som ej överstiger 5 mg per lampa och i andra lampor som inte nämns specifikt i RoHS-direktivens annex.
2. Bly i glas i katodbildrör, elektroniska komponenter, lysrör och elektroniska keramiska delar (t ex piezoelektroniska enheter).
3. Bly i högtemperaturlödning (t ex blybaserade legeringar som innehåller minst 85 % blyvikt).
4. Bly som ett fördelningselement i stål innehållande upp till 0,35 % blyvikt, aluminium innehållande upp till 0,4% blyvikt och som en kopparlegering innehållande upp till 4 % blyvikt.

Ta copyrightt på information

Copyright © ViewSonic® Corporation, 2012. Alla rättigheter förbehålles.

Apple, Mac och ADB är registrerade varumärken för Apple Inc.

Microsoft, Windows, Windows NT, och Windows-logotyper är registrerade varumärken för Microsoft Corporation i USA och andra länder.

ViewSonic, logotyperna med de tre fåglarna och OnView är registrerade varumärken för ViewSonic Corporation.

VESA och SVGA är registrerade varumärken för Video Electronics Standards Association.

DPMS och DDC är varumärken för VESA.

PS/2, VGA och XGA är registrerade varumärken för International Business Machines Corporation.

Begränsad ansvarighet: ViewSonic Corporation skall inte hållas ansvariga för tekniska eller redigeringsmässiga fel eller försummelse innefattade häri. Företaget ansvarar inte heller för oförutsedda eller indirekta skador som kan bli följden av att detta material tillhandahålls och inte heller för användandet av denna produkt.

I den fortlöpande produktförbättringens intresse förbehåller sig ViewSonic Corporation rätten att ändra produktspecifikationerna utan föregående meddelande. Informationen i detta dokument kan ändras utan föregående meddelande.

Ingen del av detta dokument får kopieras, reproduceras eller överföras på något sätt eller i något syfte utan föregående skriftligt tillstånd från ViewSonic Corporation.

Produktregistrering

Tillgodose framtida behov och erhåll ytterligare produktinformation allteftersom den blir tillgänglig genom att registrera produkten på Internet på: www.viewsonic.com. ViewSonic's installations-CD ger dig möjlighet att skriva ut registreringsformuläret som du kan skicka med vanlig post eller faxa till ViewSonic.

Inköpsuppgifter

Produktnamn:	Pro8400 ViewSonic DLP Projector
Modellnummer:	VS13647
Dokumentnummer:	Pro8400_UG_SWD Rev. 1B 12-16-11
Serienummer:	_____
Inköpsdatum:	_____

Bortskaffande av produkten vid slutet av dess livslängd

Lampan i denna produkt innehåller kvicksilver vilket kan vara farligt för dig och för miljön. Kasta den i enlighet med lokala och statliga lagar.

ViewSonic respekterar miljön och är engagerade att arbeta och leva grönt. Tack för att du tar del av en smartare och grönare datorhantering. Besök ViewSonic webbsida för att ta reda på mer.

USA och Kanada: <http://www.viewsonic.com/company/green/recycle-program/>

Europa: <http://www.viewsoniceurope.com/uk/kbase/article.php?id=639>

Taiwan: <http://recycle.epa.gov.tw/recycle/index2.aspx>

Notering om strömsladden

Strömsladden måste uppfylla kraven i de länder där du använder projektorn. Bekräfta din strömkontakttyp i diagrammet nedan och se till att korrekt strömsladd används. Om den medföljande strömsladden inte passa i strömuttaget, kontakta din återförsäljare. Denna projektor är utrustad med en skyddsjordad kontakt. Se till att kontakten passar i uttaget. Ändra inte säkerheten hos denna skyddsjordade kontakt. Vi rekommenderar starkt att vid användning av en videokälla att den också är utrustad med skyddsjordad kontakt för att förhindra signalstörningar på grund av spänningsvariationer.

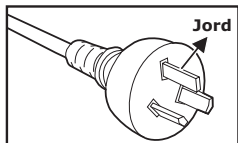

För Australien och kinesiska fastlandet

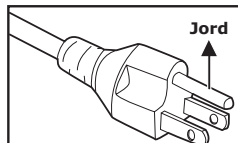

För USA och Kanada

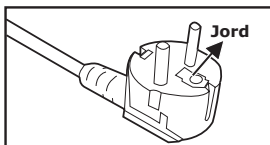

För Europeiska kontinenten

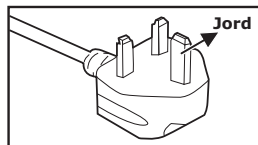

För Storbritannien

INNEHÅLL

Introduktion5

Projektorns funktioner	5
Förpackningens innehåll	6
Projektoröverblick	8

Använda produkten ...10

Kontrollpanel	10
Anslutningsportar	11
Fjärrkontroll	13
Sätta i batterier	15
Hantering av fjärrkontroll	16

Anslutning17

Ansluta en dator eller bildskärm	18
Ansluta videokällor	19

Hantering23

Slå på /stänga av projektorn	23
Justera projektorhöjd	24
Justera projektorns zoom och fokus	24
Justera storleken på den projicerade bilden	25
Låsa kontrolltangentera	26
Använda menyerna	27
Styra projektorn via LAN	36
Styra projektorn med en webbläsare	40
Visa bilder med vsPresenter	47
Visa bilder med en USB-masslagring-senhet	52

Underhåll56

Rengöra linsen	56
Rengöra projektorns hölje	56
Rengöring av filterskyddet	56
Byta lampa	57

Specifikationer59

Mått	60
Takmontering	60

Bilaga	61
LED Indikormeddelanden	61
Kompatibilitetslägen	62
Felsökning	64
RS-232 Kommando och konfiguration	65
IR kontrollkod	67

Introduktion

Projektorns funktioner

I den här projektorn förenas högkvalitativ optisk visning och en användarvänlig utformning som gör den pålitlig och lättanvänd.

Projektorn har följande funktioner:

- Texas Instruments Single chip 0,65 tum DLP®-teknologi
- 1080p (1920 x 1080 pixlar)
- Kompatibel med Macintosh® datorer
- Kompatibel med NTSC, PAL, SECAM och HDTV
- D-Sub 15-pin terminal för analog videoanslutning
- Användarvänlig, flerspråkig skärmvisning
- Avancerad elektronisk keystone-korrigering
- RS-232-kontakt för seriell styrning
- HDMI-kompatibilitet
- PJLink™-kompatibel
- LAN-inställningar med vilka projektorns status kan hanteras över nätverk från en dator
- LAN-visning 4-1 (maximalt 4 datorer/ NB-visning till en projektor)
- LAN visning 1-M tillgängligt (1 dator/ bärbar dator kan visas till max 8 projektorer samtidigt)
- USB-visning stöder datoranslutning med USB mini-B till kabel av A-typ
- Stöder presentationer med JPEG-bilder från USB-flashenhet
- Mindre än 1 W strömförbrukning i viloläge



- *Informationen i denna manual kan ändras utan vidare meddelanden.*
- *Reproduktion, överföring eller kopiering av allt eller delar av detta dokument är inte tillåtet utan skriftligt medgivande.*

Förpackningens innehåll

Vid uppackning av projektorn se till att alla dessa delar finns med:

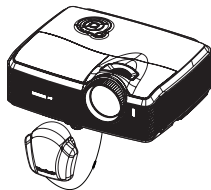

Projektor med linsskydd

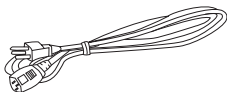

Nätkabel



Fjärrkontroll (IR) och batterier

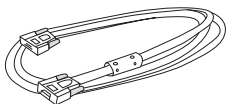

VGA-kabel
(D-SUB till D-SUB)

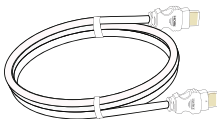

HDMI-kabel

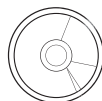

ViewSonic
DVD-guide



Snabbstartguide

Valfria tillbehör

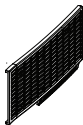

Filterhöljet

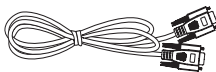

RS232-kabel

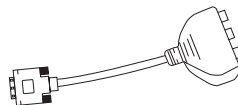

RGB till komponent adapter

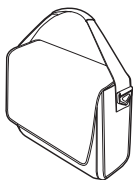

Projektortransportväska



- *Kontakta din återförsäljare omedelbart om någon post saknas, är skadad eller om enheten inte fungerar.*
- *Spara originalkartongen och förpackningsmaterialet, de kan komma till användning om du skall skicka enheten. För maximalt skydd paketera enheten såsom den ursprungligen var paketerad från fabrik.*

Projektoröverblick

Frontvy

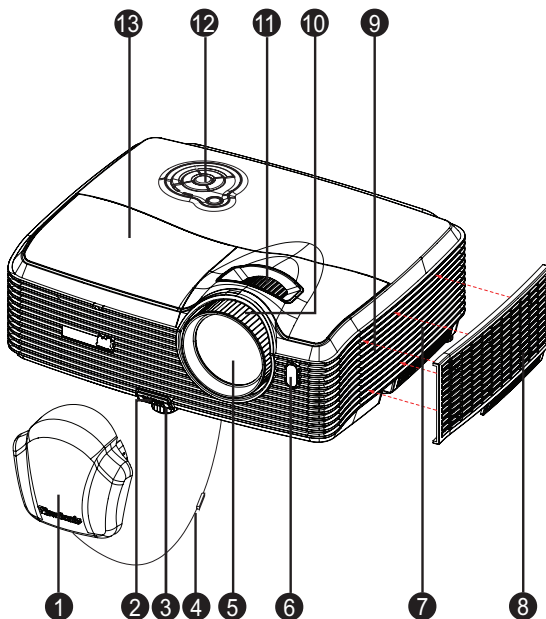

- 1 Objektivskydd
- 2 Höjningsknapp
- 3 Stativ
- 4 Rem objektivskydd
- 5 Projektorlins
- 6 IR-sensor för fjärrkontroll (framsida)
- 7 Ventilationshål (intag)

- 8 Filterhöljet
- 9 Högtalare
- 10 Fokusering
- 11 Zoomring
- 12 Kontrollpanel
- 13 Lamplock

Vy bakifrån

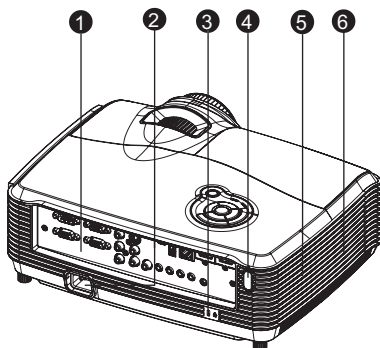

- ❶ Anslutningsportar
- ❷ AC strömuttag
- ❸ Kensingtonlås
- ❹ IR-sensor för fjärrkontroll (baksida)
- ❺ Högtalare
- ❻ Ventilationshål (utblås)

Vy underifrån

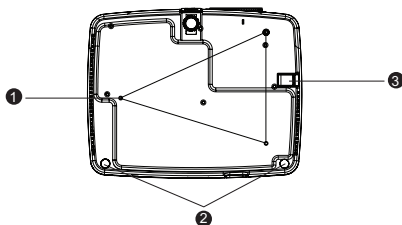

- ❶ Fästhål för takmontering (M4*8)
- ❷ Fötter med lutningsjustering
- ❸ Säkerhetsstång



OBS

- Denna projektor kan användas med en takmontering för stöd. Takmonteringen medföljer inte i paketet.
- Kontakta din återförsäljare för information om montering av projektorn i ett tak.

Använda produkten

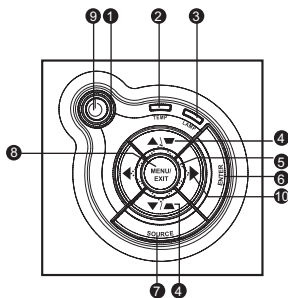
Kontrollpanel



- 1**  **Ström** (Ström LED indikator)
Se "LED indikatormeddelanden".
- 2** **TEMP** (Temperatur LED indikator)
Se "LED indikatormeddelanden".
- 3** **LAMP** (Lamp LED indikator)
Se "LED indikatormeddelanden".
- 4** **Keystone/Piltangenter (▲/Upp, ▼ /ned)**
Manuell korrigering av bildförvrängning som uppstår på grund av projiceringsvinkeln.
- 5** **Fyra riktningsknappar**
Använd de fyra riktningsknapparna för att välja poster eller göra ändringar i ditt val.
- 6** **ENTER**
Gå in i undermeny och bekräfta menyval.
- 7** **KÄLLA**
Fältet för val av källa visas.
- 8** **MENU/EXIT**
Visar eller stänger skärmmenyer.
- 9**  **Power**
Slår på och stänger av projektorn.
- 10** **► Höger/Panelknapp**
Aktiverar panelknappslåset.

Anslutningsportar

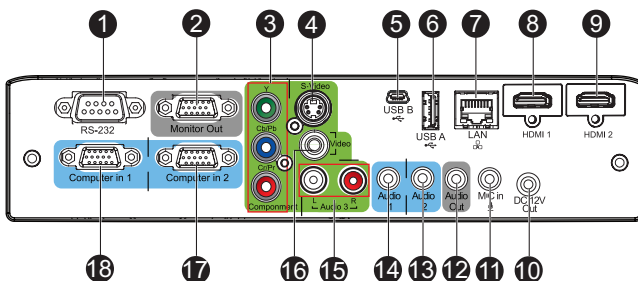

- 1 RS-232**
När projektorn körs via en dator anslut då denna till den kontrollerande datorns RS-232C port.
- 2 Monitor Out**
Anslut till en datorskärm etc.
- 3 Component (Y Cb/Pb Cr/Pr)**
Anslut Y Cb/Pb Cr/Pr utgången från videoutrustningen till detta uttag.
- 4 S-Video**
Anslut S-Video-utgången från videoutrustningen till detta uttag.
- 5 USB B**
USB-visning stöder datoranslutning med USB mini-B till kabel av A-typ.
- 6 USB A**
Den här anslutning stöder uppdatering av fast program, visning med USB-flashenhet och trådlös dongel för USB-visning.
- 7 LAN**
LAN-visning/nätverksstyrning och webbserver
- 8 HDMI 1**
Anslut HDMI-utgången från videoutrustningen till detta uttag.
- 9 HDMI 2**
Anslut HDMI-utgången från videoutrustningen till detta uttag.
- 10 DC 12V Out**
12V DC ut
- 11 MIC in**
Mikrofoningång.

- 12 **Audio Out**
Anslut till en högtalare eller annan ljudinmatningsutrustning.
- 13 **Ljud 2**
Anslut en ljudutgång från videoutrustningen eller dator till detta uttag.
- 14 **Ljud 1**
Anslut en ljudutgång från videoutrustningen eller dator till detta uttag.
- 15 **Ljud 3 (L/R)**
Anslut en ljudutmatning från videoutrustningen till detta uttag.
- 16 **Video**
Anslut kompositvideoutgången från videoutrustningen till detta uttag.
- 17 **Computer in 2**
Anslut bildinmatningssignal (analog RGB eller komponent) till detta uttag.
- 18 **Computer in 1**
Anslut bildinmatningssignal (analog RGB eller komponent) till detta uttag.

Fjärrkontroll

- 1 Ström**
Slår på och stänger av projektorn.
- 2 HDMI 1**
Visa HDMI1signal.
- 3 Video**
Växlar inmatningskälla till komposite/S-Video i sekvens.
- 4 ▲ Upp/Volym +, ▼ Ned/Volym -**
När On-Screen Display (OSD/visning på skärmen) menyn är aktiverad, ställ in projektorns ljud.
- 5 ◀ Vänster/Tyst**
När On-Screen Display (OSD) menyn inte är aktiverad används denna knapp för att tysta ljudet.
- 6 Meny**
Visa menyer på skärmen.
- 7 Användare 1**
Återkallar de inställningar som anpassats baserat på aktuella, tillgängliga inställningar.
- 8 Källa**
Fältet för val av källa visas.
- 9 Gamma**
För att ändra gammainställningen.
- 10 Mönster**
Visa ett testmönster.
- 11 Färgläge**
Ändra bildlägesinställningarna i sekvens.
- 12 Tom skärm**
Stäng tillfälligt av skärmen. Tryck igen för att avbryta den tomma skärmfunktionen.
- 13 Ljus**
Aktivera bakgrundsljusfunktionerna på fjärrkontrollens knappar.
- 14 Compo**
Visa komponentvideosignal (YPbPr/ YCbCr).

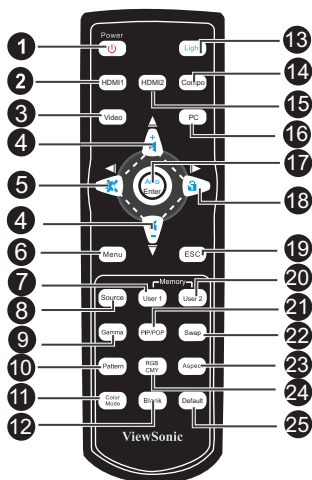

- 15 HDMI 2**
Visa HDMI 2signal.
- 16 Dator**
Växlar inmatningskälla till dator i 1/ dator i 2 i sekvens.
- 17 Auto/Enter**
Återsynkronisera projektorn till insignalen från en dator. Denna funktion är endast tillgänglig i datorläge. Bekräfta val.
- 18 ► Höger/ Lås**
När menyn On-Screen Display (OSD) är aktiverad, tangenterna #4, #5 och #18 används som riktningspilar för att välja önskat menyalternativ och göra justeringar. Aktiverar panelknappslåset.
- 19 ESC**
Lämna nuvarande sida eller poster för att stänga OSD.

- 20 **Användare 2**
Återkallar de inställningar som anpassats baserat på aktuella, tillgängliga inställningar.
- 21 **PIP/POP**
Växlar skärmen till PIP/POP i sekvens.
- 22 **Swap**
Byter inmatningskälla i PIP eller POP bilden.
- 23 **Aspect**
Välj bildskärmens bildproportioner
- 24 **RGBCMY**
Ändrar enskild RGBCMY färg (användarinställning av färg).
- 25 **Default**
Återställer inställningarna till standard från fabrik.

Sätta i batterier

1. Öppna batterilocket i den riktning som visas.

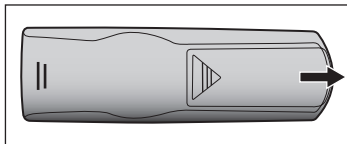

2. Sätt i batterierna såsom indikerar av bilden inuti facket.

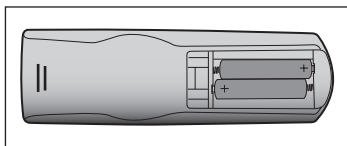

3. Stäng batterilocket på plats.

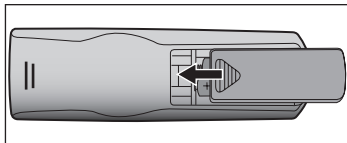

Försiktighet

- Risk för explosion om batteriet byts ut mot en felaktig sort.
- Kasta använda batterier enligt anvisningarna.
- Se till att plus och minus terminalerna är korrekt inriktade när batterierna sätts i.



- Förvara batterier utom räckhåll för barn. Det finns risk för dödsfall om batterierna oavsiktligt sväljs.
- Ta bort batteriet från fjärrkontrollen när den inte ska användas under längre perioder.
- Kasta inte batterier i det vanliga hushållsavfallet. Kassera batterier i enlighet med lokala föreskrifter.
- Risk för explosion om batterierna byts mot felaktig typ. Byt alla batterier mot nya.
- Batterier bör inte vara nära brand eller vatten, förvara batterier på en mörk, sval och torr plats.
- Om batteriläckage misstänks, torka bort läckaget och byt till nya batterier. Om läckaget kommer på huden eller kläder, skölj med riktligt med vatten omedelbart.

Hantering av fjärrkontroll

Peka fjärrkontrollen mot den infraröda fjärrkontrollsensorn och tryck på en knapp.

- Hantera projektorn från framsidan

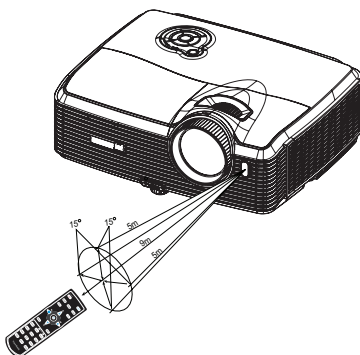

- Hantera projektorn från baksidan

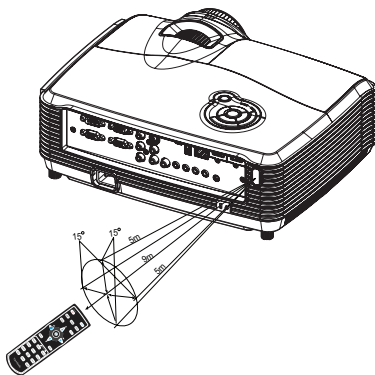

- *Peka inte med lasern direkt mot människors ögon (särskilt små barn). Risk finns för ögonskador.*
- *Fjärrkontrollen kanske inte fungerar i solljus eller andra starka ljus såsom lysrörsljus som skiner dirket mot fjärrkontrollsensorn.*
- *Använd fjärrkontrollen från en position där fjärrkontrollsensorn är synlig.*
- *Tappa inte fjärrkontrollen eller skaka den.*
- *Förvara fjärrkontrollen där den inte utsätts för mycket höga temperaturer eller fuktighet.*
- *Se till att det inte kommer vatten på fjärrkontrollen eller att våta föremål placeras ovanpå den.*
- *Montera inte isär fjärrkontrollen.*

Anslutning

När du ansluter en signalkälla till projektorn måste du se till att:

1. Stänga av all utrustning innan du gör några anslutningar.
2. Använda rätt signalkabel för respektive källa.
3. Se till att alla sladdar sitter i ordentligt.

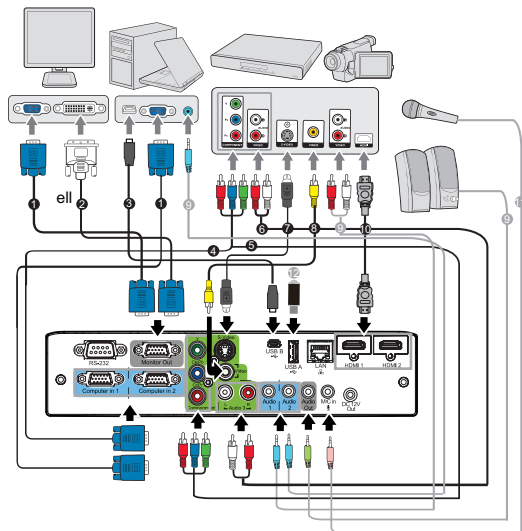

1	VGA-kabel (D-sub till D-sub)	7	S-videokabel
2	VGA till DVI-A-kabel	8	Kompositvideokabel
3	USB-kabel (mini-B-typ till A-typ)	9	Ljudkabel
4	VGA (D-Sub) till HDTV (RCA) kabel	10	HDMI-kabel
5	Komponentvideokabel	11	Mikrofon 3,5 minikontaktkabel
6	Ljud V/H kabel	12	USB-flashenhet



Viktigt

- För anslutningarna ovan är det vissa kablar som inte levereras med projektorn (se "[Förpackningens innehåll](#)" på sidan 6). De finns att köpa i butiker som säljer elektronikutrustning.
- Anslutningsillustrationen ovan är endast till som referens. Anslutningskontakterna på baksidan skiljer sig åt mellan olika projektormodeller.
- För detaljerade anslutningsmetoder, se sida 18- 21.

Ansluta en dator eller bildskärm

Ansluta en dator

Projektorn har ett VGA-ingångsuttag som gör det möjligt att ansluta den till både IBM® kompatibla och Macintosh® datorer. Om du vill ansluta till en Mac OS-dator av äldre modell behöver du en särskild adapter.

Ansluta projektorn till en bärbar eller stationär dator:

1. Anslut ena änden på den medföljande VGA-kabeln till D-Sub-kontakten på datorn.
2. Anslut den andra änden av VGA-kabeln till **Computer in 1** eller **Computer in 2** signalingången på projektorn.
3. Om du vill använda USB-skärm, anslut A-typ-änden på en USB-kabel till datorns USB-port och den andra änden till projektorns **USB B**-uttag.



Viktigt

- En del bärbara datorer aktiverar inte sina externa videoportar när de ansluts till en projektor. Vanligtvis kan du använda tangentkombinationen Fn + F3 eller CRT / LCD för att aktivera/avaktivera den externa skärmen. Leta upp en funktionstangent med texten CRT / LCD eller en funktionstangent med en bildskärmsymbol på den bärbara datorn. Tryck samtidigt på Fn och funktionstangenten. Mer information om den bärbara datorns tangentkombinationer finns i dokumentationen till datorn.

Ansluta en bildskärm

Om du vill titta på din presentation på nära håll via en bildskärm, samtidigt som den visas på skärmen, kan du ansluta **Monitor Out** signalen på projektorn till en extern bildskärm med en VGA-kabel enligt följande anvisningar:

Ansluta projektorn till en skärm:

1. Anslut projektorn till en dator enligt instruktionerna i "[Ansluta en dator](#)" på sidan 18.
2. Ta en lämplig VGA-kabel (endast en medföljer) och anslut ena änden av kabeln till D-Sub-ingången på monitorn.
Om bildskärmen har en DVI-ingång kan du ansluta DVI-änden av en VGA till DVI-A-kabel till DVI-ingången på bildskärmen.
3. Anslut kabelns andra ände till uttaget märkt **Monitor Out** på projektorn.



Viktigt

- **Monitor Out** utgången fungerar endast när **Computer in 1** eller **Computer in 2** är ansluten på datorn.

Ansluta videokällor

Din projektor kan anslutas till olika videokällor som har en av följande utgångskontakter:

- Komponentvideo
- S-video
- Kompositvideo

Det räcker om du kopplar projektorn till videokällan med ett av alternativen ovan men de olika alternativen har olika bildkvalitet. Den metod du väljer kommer antagligen att bero på möjligheten att matcha terminalerna på projektorn och videokällan enligt vad som beskrivs nedan:

Bäst bildkvalitet

Bästa möjliga videoanslutning får man med komponentvideo (som inte ska misstas för kompositvideo). Digitala tv-mottagare och DVD-spelare har ursprungligen en komponentvideosignal, så om dina enheter har den möjligheten är det att föredra framför kompositvideo.

Se "[Ansluta en komponentvideokälla](#)" på sidan 20 för mer information om hur du ansluter projektorn till en komponentvideoenhet.

Bättre bildkvalitet

S-video har en bättre analog bildkvalitet än vanlig kompositvideo. Om du har uttag för både kompositvideo och S-video på din videokälla bör du välja S-video.

Se "[Ansluta en S-videoenhet](#)" på sidan 20 för mer information om hur man kopplar projektorn till en S-videokälla.

Bra bildkvalitet

Kompositvideo är en analog videosignal som ger en acceptabel bild, men är inte det bästa din projektor kan åstadkomma. Det är den lägsta bildkvaliteten av de alternativ som beskrivs här.

Se "[Ansluta en kompositvideokälla](#)" på sidan 21 för hur du ansluter projektorn till en kompositvideoenhet.

Ansluta en komponentvideokälla

Kontrollera att videokällan har en ledig uppsättning komponentvideoutgångar:

- Om den har det kan du fortsätta.
- Om inte måste du se över vilken metod som ska användas för att ansluta enheten.

Ansluta projektorn till en komponentvideoenhet:

1. Ta en VGA (D-Sub) till HDTV (RCA) kabel, komponentvideokabel eller en komponentvideo till VGA (D-Sub) adapter och anslut änden med 3 RCA-kontakter till komponentvideoutgången på videokällanheten. Matcha kontakternas färger till de på uttagen: grönt till grönt, blått till blått och rött till rött.
2. Om du använder VGA (D-Sub) till HDTV (RCA) kabel och komponentvideo till VGA (D-Sub) adapter, anslut den andra änden av kabeln (med en D-Sub-kontakt) till **Computer in 1** eller **Computer in 2** kontakten på projektorn. Om du använder komponentvideokabel, anslut den andra änden av 3RCA-kontakten till **Y Cb/Pb Cr/Pr** utgången på projektorn.



Viktigt

- Om vald videobild inte visas efter att projektorn är påslagen och korrekt videokälla har valts, kontrollera att videoenheten är påslagen och fungerar korrekt. Kontrollera även att du har anslutit signalkablarna på rätt sätt.



- RGB till komponentadapter (ViewSonic P/N: J2552-0212-00)

Ansluta en S-videoenhet

Kontrollera att videokällan har en oanvänd S-videoutgång tillgänglig:

- Om den har det kan du fortsätta.
- Om inte måste du se över vilken metod som ska användas för att ansluta enheten.

Ansluta projektorn till en S-videoenhet:

1. Anslut ena änden av en S-videokabel till S-videokontakten på videokällan.
2. Anslut S-videokabelns andra ände till uttaget **S-Video** på projektorn.



Viktigt

- Om vald videobild inte visas efter att projektorn är påslagen och korrekt videokälla har valts, kontrollera att videoenheten är påslagen och fungerar korrekt. Kontrollera även att du har anslutit signalkablarna på rätt sätt.
- Om du redan har gjort en komponentvideoanslutning mellan projektorn och S-videokällan med komponentvideokablar behöver du inte ansluta enheten med en S-videokabel eftersom det skulle utgöra en överflödigt andra anslutning av sämre bildkvalitet. Se "[Ansluta videokällor](#)" på sidan 19 för mer information.

Ansluta en kompositvideokälla

Kontrollera att videokällan har en ledig uppsättning kompositvideoutgångar:

- Om den har det kan du fortsätta.
- Om inte måste du se över vilken metod som ska användas för att ansluta enheten.

Ansluta projektorn till en kompositvideokälla:

1. Anslut ena änden av en videokabel till kompositvideokontakten på videokällan.
2. Anslut videokabelns andra ände till uttaget märkt **Video** på projektorn.



Viktigt

- Om vald videobild inte visas efter att projektorn är påslagen och korrekt videokälla har valts, kontrollera att videoenheten är påslagen och fungerar korrekt. Kontrollera även att du har anslutit signalkablarna på rätt sätt.
- Du behöver bara ansluta enheten med kompositvideokablar om komponentvideo- eller S-videoanslutningar inte finns tillgängliga. Se "[Ansluta videokällor](#)" på sidan 19 för mer information.

Om mikrofoningången

- Om du vill använda en mikrofon ansluter du en mikrofon med 3,5 mm minijackskabel till projektorn.
- Du kan använda en trådlös mikrofon förutsatt att en trådlös modul är ansluten till projektorns mikrofoningång och den fungerar korrekt med de relevanta enheterna. För att försäkra god kvalitet vid användning av trådlös mikrofon rekommenderar vi att du använder en mikrofon som överensstämmer med specifikationerna i nedanstående tabell.

Signal	Parameter	Min	Type	Max	
Mikrofon	Givarprincip				Dynamisk
	Impedans	300		1K	ohm
	Frekvensrespons	600		16K	Hz

Hantering

Slå på /stänga av projektorn

Starta projektorn:



1. Avlägsna projektorns linsskydd.
2. Anslut strömsladden och signalkabeln för kringutrustningen.
3. Tryck på  för att slå på projektorn.
Projektorn tar några minuter på sig för att värma upp.
4. Slå på källan (dator, DVD-spelare osv.). Projektorn upptäcker källan automatiskt.
 - Om du har anslutit till flera källor till projektorn samtidigt tryck på **SOURCE** på projektorn för att välja önskad signal eller tryck på önskad signalknapp på fjärrkontrollen.



Varning

- Ta bort linsskyddet innan projektorn slås på.
- Titta aldrig direkt in i linsen när lampan är tänd. Detta kan skada ögonen.
- Brännpunkten koncentrerar höga temperaturer. Placera inga föremål när den för att undvika eventuell brandfara.

Stänga av projektorn:

1. Tryck på  för att stänga av projektorlampan. Du kommer att se meddelandet "Ström av?" visas på skärmen.
2. Tryck på  igen för att bekräfta.
 - När ström LED börjar blinka har projektorn gått in i standbyläge.
3. Dra ut nätkabeln ur eluttaget och projektorn.
4. Slå inte på projektorn omedelbart efter avstängning.

Justera projektorhöjd

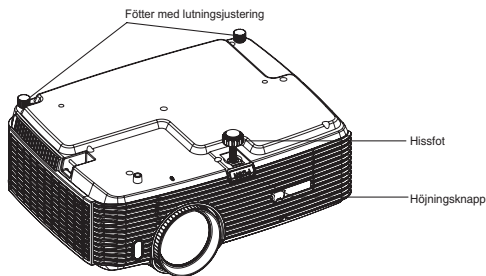

Projektorn är utrustad med hissbara fötter för justering av bildhöjden.

För att höja eller sänka bilden:

1. För att höja eller sänka bilden, tryck på hissknappen och höj eller sänk fronten på projektorn. Släpp knappen för att låsa inställningen.
2. För få plan bild på skärmen, vrid på lutningsinställningsfoten för att finställa höjden.



- För att undvika att skada projektorn bör du se till att hissfoten och lutningsinställningsfoten är helt indragen innan projektorn placeras i transportväskan.

Justera projektorns zoom och fokus

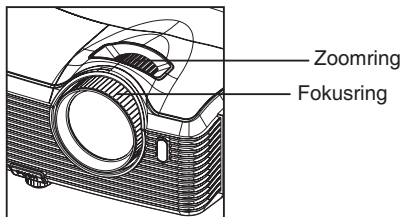

1. Ställ in skärpan genom att vrida på fokuseringen. En stillbild rekommenderas för fokusering.
2. Ställ in bildstorleken genom att glida med zoomringen.

Justera storleken på den projicerade bilden

Använd siffrorna och tabellen nedan för att avgöra projektionsstorleken och projekteringsavstånd.

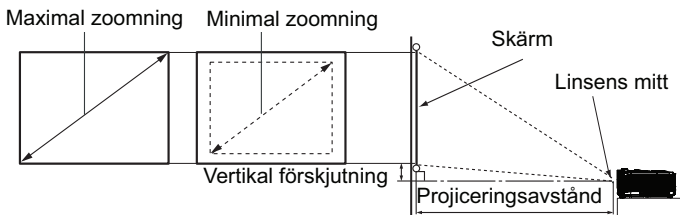

Skärmstorlek Diagonal [tum (cm)]	16 : 9 Skärm			
	Projiceringsavstånd [inch (m)]		Bildhöjd [tum (cm)]	Vertikal förskjutning [tum (cm)]
	(min. zoom)	(max. zoom)		
30 (76)	35 (0,89)	55 (1,39)	14,7 (37)	5,0 (12,8)
40 (102)	48 (1,21)	74 (1,87)	19,6 (50)	6,7 (17,1)
50 (127)	60 (1,52)	93 (2,35)	24,5 (62)	8,4 (21,4)
60 (152)	72 (1,83)	111 (2,83)	29,4 (75)	10,1 (25,6)
80 (203)	97 (2,46)	149 (3,79)	39,2 (100)	13,5 (34,2)
100 (254)	122 (3,09)	187 (4,75)	49 (125)	16,8 (42,7)
120 (305)	146 (3,72)	224 (5,7)	58,8 (149)	20,2 (51,3)
150 (381)	183 (4,66)	281 (7,14)	73,5 (187)	25,2 (64,1)
200 (508)	246 (6,24)	376 (9,54)	98,1 (249)	33,6 (85,4)
220 (559)	270 (6,87)	413 (10,5)	107,9 (274)	37,0 (94,0)
250 (635)	307 (7,81)	470 (11,94)	122,6 (311)	42,0 (106,8)
300 (762)	369 (9,38)	564 (14,33)	147,1 (374)	50,5 (128,2)



OBS

- Placera projektorn i ett horisontellt läge, andra positioner kan göra att värme bygg upp och skadar projektorn.
- Se till att det finns ett mellanrum på minst 30 cm runt projektorn.
- Använd inte projektorn i en rökig miljö. Rökrester kan samlas på viktiga delar och skada projektorn eller dess prestanda.
- Rådfråga din återförsäljare för särskilda installationer såsom hängande från taket.

På grund av variationer hos optiska komponenter finns det en marginal på 3% för de här värdena. Om du tänker installera projektorn permanent bör du fysiskt testa projekteringsstorleken och -avståndet för projektorn på plats innan du installerar den permanent, så att du kan göra anpassningar enligt projektorns optiska egenskaper. På så sätt kan du välja det bästa monteringsläget i relation till installationsplatsen.

Låsa kontrolltangenterna

Med kontrolltangenterna på projektorn låsta kan du förebygga att projektorns inställningar ändras oavsiktligt (av t.ex. barn). När **Panelknappslås** är på fungerar inga kontrolltangenter på projektorn förutom  **Power**.

1. Tryck på och håll kvar  i tre sekunder på projektorn eller på fjärrkontrollen.
Avaktivera tangentlåset genom att hålla ned  på projektorn i tre sekunder.

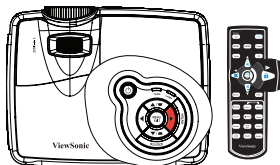

Viktigt

- Knapparna på fjärrkontrollen fungerar fortfarande när panelknapplåset är aktiverat.
- Om du trycker på  **Power** för att stänga av projektorn utan att avaktivera panelknapplåset är projektorn fortfarande låst när den slås på nästa gång.

Använda menyerna

Projektet har flerspråkig skärmmeny som gör det möjligt för dig att göra bildjusteringar och ändra ett stort antal inställningar.

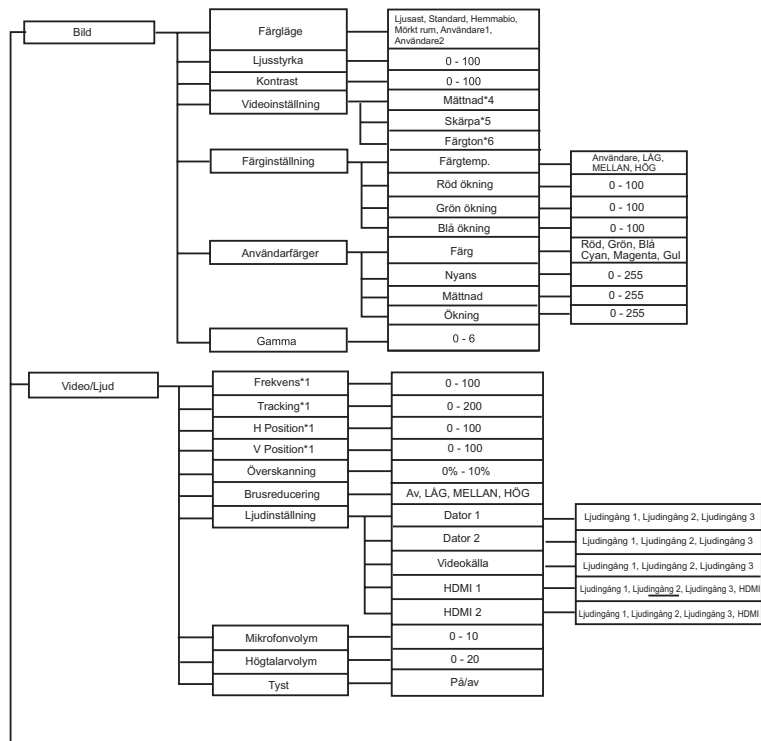

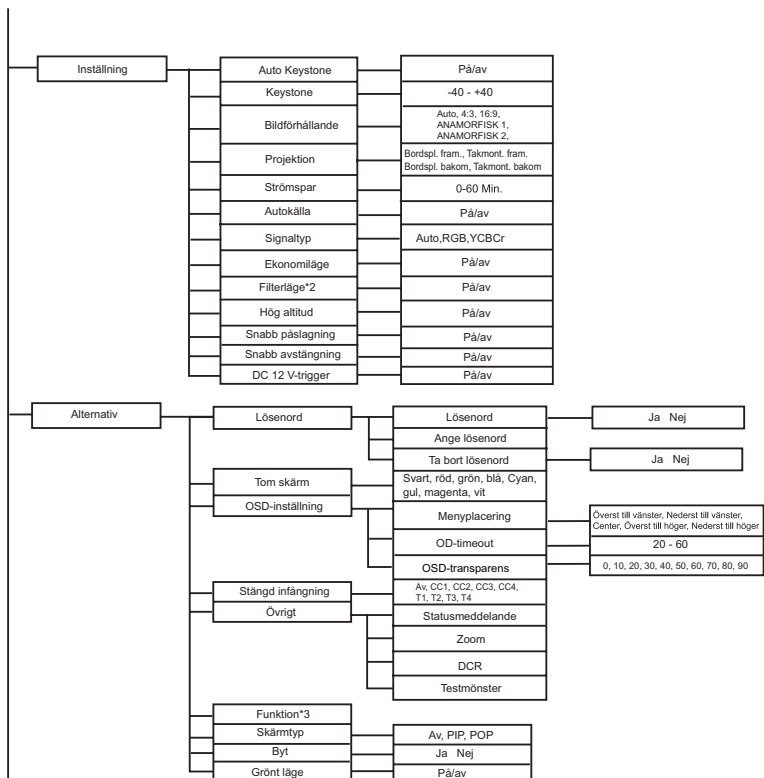

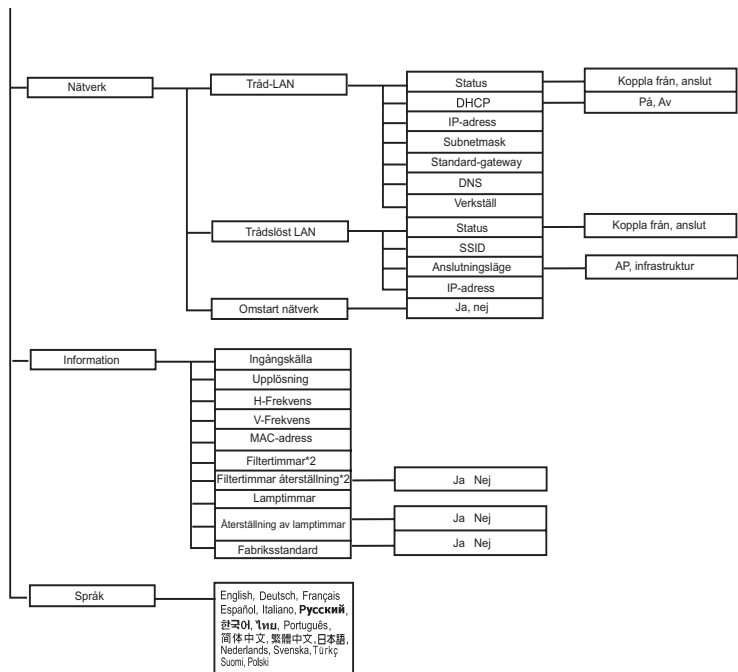

*1 Justerbart område och standardinställninge varierar mellan olika signaltyper.

*2 Denna funktion är endast tillgänglig när projektorn har ett tillvalt filterskydd installerat.

*3 Den valbara funktionslistan inkluderar Color Mode (färgläge), Gamma, Overscan, Noise Reduction (brusreducering), Keystone och Filter Mode (filterläge).

*4 Måttnad stöds under komponent, video och S-video lägen.

*5 Skärpa stöds under HDMI, komponent, video och S-video lägen.

*6 Färgton stöds under komponent, video och S-video lägen.

Hur den används

1. Tryck på **MENU** på projektorn eller **Menu** på fjärrkontrollen för att öppna OSD-meny.
2. När OSD visas använd ◀/▶ för att välja en funktion i huvudmenyn.
3. När du har valt önskad huvudmenypost, tryck på ▼ för att välja funktionsinställning.
4. Använd ▲ / ▼ för att välja önskad post och justera inställningen med ◀/▶.
5. Tryck på **MENU** på projektorn eller **Menu** på fjärrkontrollen och skärmen återgår till huvudmenyn.
6. För att avsluta OSD, tryck på **MENU** på projektorn eller **Menu** på fjärrkontrollen igen. OSD-menyen stängs och projektorn sparar automatiskt de nya inställningarna.

Bild

Färgläge

Det finns många fabriksinställda funktioner för olika typer av bilder.

- Ljusast : För den ljusaste miljön.
- Standard : För stationär eller bärbar dator.
- Hemmabio : För hemmabio.
- Mörkt rum : För mörk miljö
- Användare 1 : Memorerar användare 1 definerade inställningar.
- Användare 2 : Memorerar användare 2 definerade inställningar.

Ljusstyrka

Gör bilden ljusare eller mörkare.

kontrast

Ställer in skillnaden mellan ljusa och mörka partier.

Videoinställning

Tar dig till Videoinställningsmenyn.

- Mättand: Justera en videobild från svartvitt till fullmättad färgbild.
- Skärpa: Skärper eller mjukar upp bilden.
- Färgton: Ändrar färger mot röd eller grön.

Färginställning

Justerar färgtemperaturen. Vid högre temperatur ser skärmen kallare ut, vid lägre temperaturer ser skärmen varmare ut. Om du väljer "User" då kan du ändra intensiteten hos var och en av de tre färgerna (röd, grön, blå) för att anpassa användarens färgtemperatur.

Användarfärger

Färghantering har sex uppsättningar (RGBCMY) färger som ska justeras. När du ska välja färg kan du oberoende justera dess intervall och mättnad enligt önskemål.

Gamma

Förbättrar framställningen av mörka scener. Ett högre gammavärde gör att mörka scener framstår som ljusare.

Video/Ljud

Frekvens

Justerar timingen hos projektorn i förhållande till datorn.

Tracking

Justerar fasen hos projektorn i förhållande till datorn.

H position (Horisontell Positon)

Justerar bilden åt vänster eller höger inom projektiionsområdet.

V posititon (Vertikal Position)

Justerar bilden åt upp eller ned inom projektiionsområdet.

Överskanning

Tar bort störningar runt videobilden.

Brusreducering

Minska tillfälligt och/eller rumsbrus på bilden.

Ljudinställning

Tar dig till menyn för ljudinställning.

- Dator 1: Välj ljudinmatning för Computer in 1 signal.
 - När Ljudingång 1 är påslagen kommer Ljudingång 2 och Ljudingång 3 att stängas av automatiskt.
- Dator 2: Välj ljudinmatning för Computer in 2 signal.
 - När Ljudingång 2 är påslagen kommer Ljudingång 1 och Ljudingång 3 att stängas av automatiskt.
- Videokälla: Välj ljudinmatningen för videokälla.
 - När Ljudingång 3 är påslagen kommer Ljudingång 1 och Ljudingång 2 att stängas av automatiskt.
- HDMI 1: Välj ljudinmatning för HDMI 1-signal.
 - När HDMI 1 är påslagen kommer Ljudingång 1, Ljudingång 2 och Ljudingång 3 att stängas av automatiskt.
- HDMI 2: Välj ljudinmatning för HDMI 2-signal.
 - När HDMI 2 är påslagen kommer Ljudingång 1, Ljudingång 2 och Ljudingång 3 att stängas av automatiskt.

Mikrofonvolym

Justerar mikrofonens volym.

Högtalarvolym

Justerar projektorns volym.

Tyst

Stänger tillfälligt av ljudet.

Inställning

Auto keystone

ViewSonic Pro8400

Manuell korrigerig av bildförvrängning som uppstår på grund av projiceringsvinkeln.

Keystone

Manuell korrigerig av bildförvrängning som uppstår på grund av projiceringsvinkeln.

- Vid justering av Keystone kommer Auto Keystone att ställas in på "Av" automatiskt.

Bildförhållande

Välj hur bilden passar på skärmen.

- Auto : Skalar en bild för att passa projektorns upplösning i sin horisontella eller vertikala bredd.
- 4:3 : Justerar bildskalan så att den visas mitt på duken i höjd/breddförhållande 4:3.
- 16:9 : Justerar bildskalan så att den visas mitt på duken i höjd/breddförhållande 16:9.
- ANAMORFISK 1 : Justerar en bild så att den visas mitt på duken i höjd/breddförhållande 1,85:1.
- ANAMORFISK 2 : Justerar en bild så att den visas mitt på duken i höjd/breddförhållande 2,35:1.

Projektion

Justera bilden så att den matchar orienteringen hos projektorn: upprät eller upp och ned, framför eller bakom skärmen. Invertera eller spegelvänd bilden i enlighet därmed.

Strömsspar

Om inmatningskälla inte upptäcks och ingen operation utförs under en specifik tid kommer projektorn att stängas av automatiskt.

Autokälla

Automatisk sökning genom alla inmatningskällor.

Signaltyp

Specificera källan för Computer in 1/Computer in 2 terminalen som du vill projicera.

- Auto : Upptäcker automatiskt inmatad signaltyp från Computer in 1 och Computer in 2 terminaler.
- RGB : För VGA-signal
- YCbCr : För komponentsignal

Ekonomiläge

Använd denna funktion för att dämpa projektorlampan vilket kommer att minska energiförbrukningen och förlänga lampans livslängd.

- Denna funktion är inte tillgänglig när DCR-funktionen är på.

Filterläge

Använd denna funktion för att aktivera filterläge efter att projektorn har ett tillvalt filterskydd installerat.

Hög altitud

Använd denna funktion för att låta fläktarna arbeta med full hastighet kontinuerligt för att uppnå ordentligt kylning av projektorn på hög höjd.

Snabb påslagning

- På: Projektorn kommer att slås på inom tre sekunder.

- Av: Projektorn kommer att slås på enligt den normala påslagningsproceduren.

Snabb avstängning

- På: Projektorn kommer att stängas av direkt utan kylningsproceduren.
- Av: Projektorn kommer att stängas av enligt den normala kylningsproceduren.

DC 12 V-trigger

1. När Grönt läge är av och projektorn är i standby-läge kan du aktivera eller avaktivera för att trigga externa enheter såsom en elektrisk skärm.
2. När Grönt läge är på och projektorn är i standby-läge kommer inte DC 12V inte att trigga skärmen oavsett om du ställer in den på eller av.
3. När projektorn är i normal projektion kommer alltid DC 12V att trigga skärmen oavsett om du ställer in den på eller av.

Alternativ

Lösenord

Ställ in eller radera lösenordet. När lösenordsfunktionen är tillagd kommer bildprojektioner att kräva att ett lösenord matas in när projektorn slår på.

Tom skärm

Töm skärmen temporärt och välj skärmfärg när funktionen är aktiv.

OSD-inställning

Låter dig gå in i OSD-inställningsmenyn.

- Menyplacering: Välj menyplacering på visningsskärmen.
- OD-timeout: Nedräkningen för varaktigheten för visningen av OSD-menyen startar (vid tomgång på sekunder).
- OSD-transparens: Ändra genomskinlighetsgrad på OSD-menyens bakgrund.

Stängd infågning

Aktivera eller avaktivera dold text (closed caption) genom att välja CC1 (closed caption1, den vanligast kanalen), CC2, CC3, CC4, T1, T2, T3, T4 eller AV.

Övrigt

Låter dig gå in i menyn Övrigt.

- Statusmeddelande: Aktivera eller avaktivera meddelanderutan till höger nederst på skärmen.
- Zoom: Zooma in och ut på bilder.
- DCR (Dynamiskt kontrastförhållande): Aktivering av DCR kommer att ytterligare förbättra kontrastförhållandet genom att göra svarta scener mörkare. Avaktivering av DCR kommer att ge normal kontraståtergivning. DCR kommer att påverka lampans livslängd och systemets brusåtergivning.
- Testmönster: Visa ett testmönster.

Funktion

Låter användaren definiera en genvägs knapp på fjärrkontrollen och funktionens post välj i OSD-menyn.

Skärmtyp

Låter användaren välja PIP-skärm (Picture in Picture/bild i bild), POP-skärm (Pictur on Picture/bild på bild) eller avaktivera PIP/POP funktionen.

Byt

Byter inmatningskälla i PIP eller POP bilden.

Grönt läge

Aktivera denna funktion när strömförbrukningen är under 1 W.

Nätverk

Tråd-LAN

Konfigurera inställningar för trådat LAN.

- Status: Visa projektorns status.
- DHCP: Förkortning för Dynamic Host Configuration Protocol. Protokollet tilldelar IP-adresser till nätverksenheter automatiskt.
 - När "DHCP" är inställt på "På", tar det lite tid att få en IP-adress från DHCP-servern.
 - När "DHCP" är inställt på "Av" måste användaren ställa in IP-adressen automatiskt.
- IP-adress: En numerisk adress som identifierar datorer på nätverket. Den här funktionen kan endast användas när "DHCP" är inställt på "Av".
 - IP-adressen är numret som identifierar projektorn på nätverket. Det går inte att ha två enheter med samma IP-adress på samma nätverk.
 - IP-adressen "0.0.0.0" är inte tillåten.
- Subnetmask: En numeriskt värde som definierar antalet bitar som i en IP-adress som används till en nätverksadress på ett delat nätverk (eller undernät). Den här funktionen kan endast användas när "DHCP" är inställt på "Av".
 - Subnetmasken "0.0.0.0" är inte tillåten.
- Standard-gateway: En server (eller router) som kommunicerar över nätverk (undernät) som delas av Subnetmask. Den här funktionen kan endast användas när DHCP är inställt på Av.
- DNS: Ställ in DNS-serveradressen när DHCP är inaktiverad.
- Verkställ: Spara och använd inställningarna för trådat LAN.

Trådlös LAN

Konfigurera inställningar för trådlöst LAN.

- Status: Visa projektorns status.
- SSID: Visa projektorns SSID-information.
- Anslutningsläge: Sätt att ansluta trådlösa nätverk till WiFi-enheter.

- IP-adress: En numerisk adress som identifierar datorer på nätverket. Den här funktionen kan endast användas när DHCP är inställt på Av.
 - IP-adressen är numret som identifierar projektorn på nätverket. Det går inte att ha två enheter med samma IP-adress på samma nätverk.
 - IP-adressen "0.0.0.0" är inte tillåten.

Ingångskälla

Återställa nätverkets inställningar till standard.

Lösenordet för webbaserat administratör och vsPresenter kommer att återställas till standard "admin".

Information

Ingångskälla

Visar den aktuella inmatningskällan.

Upplösning

Visar aktuell inmatningskällans upplösning.

H-Frekvens

Visar aktuell bilds horisontella frekvens.

V-Frekvens

Visar aktuell bilds vertikala frekvens.

MAC-adress

Förkortning av Media Access Control Address. MAC-adressen är ett unikt ID-nummer som tilldelas varje nätverksadapter.

Filtertimmar

Visar filtrets förflutna driftstid (i timmar).

- När filterläge är påslaget slås filtertimmarna på automatiskt.

Filtertimmar återställning

Återställ filtertimmarna till 0 timmar Lamptimmar.

Lamptimmar

Visar lampans förflutan driftstid (i timmar).

Återställning av lamptimmar

Återställ lamptimmarna till 0 timmar.

Fabriksstandard

Återställer inställningarna till standard från fabrik.

Följande inställningar ändras inte: MAC-adress, Språk, Projektion, Hög altitude, Filterläge, Lösenord, Lamptimmar, Filtertimmar, Auto Keystone, Keystone.

Språk

Välj språk som skall användas av skärmmenyn.

Styra projektorn via LAN

Det går att hantera och styra projektorn från en eller flera fjärrdatorer när det är korrekt anslutna till samma lokala nätverk.

Trådad anslutning

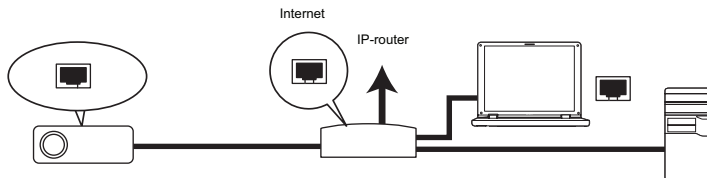

I DHCP-miljö:

1. Anslut en RJ45-kabel till ett RJ45 LAN-uttag på projektorn och till ett RJ45-uttag på routern.
2. Tryck på **MENU/AVSLUTA** på projektorn eller **Menu** på fjärrkontrollen och markera sedan ◀/▶ menyn **Nätverk**.
3. Markera **Tråd-LAN** och tryck på **ENTER** på projektorn eller **Enter** på fjärrkontrollen.
4. Kontrollera att **Status** är **Anslut**.
5. Tryck på ▼ för att markera **DHCP** och tryck på ◀/▶ för att välja **På**.
6. Tryck på ▼ för att markera **Verkställ** och tryck på **ENTER** på projektorn eller på **Enter** på fjärrkontrollen.
7. Vänta i 15 - 20 sekunder och öppna sedan sidan Tråd-LAN. Inställningarna för **IP-adress**, **Subnetmask**, **Standard-gateway** och **DNS** visas. Anteckna IP-adressen som visas på raden **IP-adress**.



Viktigt

- Om projektorns IP-adress inte visas, kontakta nätverksadministratören.
- Om RJ45-kabeln inte är korrekt ansluten visar inställningarna för IP-adress, Subnetmask, Standard-gateway och DNS 0.0.0.0. Kontrollera att kablarna är ordentligt anslutna och utför anvisningarna ovan en gång till.
- Om du vill ansluta till projektorn i vänteläge, kontrollera att RJ45 är valt och har hämtat IP-adress, Subnetmask, Standard-gateway och DNS när projektorn är på.

I icke-DHCP-miljö:

1. Upprepa stegen 1-4 ovan.
2. Tryck på ▼ för att markera **DHCP** och tryck på ◀/▶ för att välja **Av**.
3. Kontakta ITS-administratören för information om inställningarna för IP-adress, Subnetmask, Standard-gateway och DNS.
4. Tryck på ▼ för att välja posten som ska ändras och tryck på **ENTER** på projektorn eller **Enter** på fjärrkontrollen.

5. Tryck på ◀/▶ för att flytta markören och ändra värdet.
6. Spara värdena genom att trycka på **ENTER** på projektorn eller **Enter** på fjärrkontrollen. Om du inte vill spara värdena, tryck på **MENU/AVSLUTA** på projektorn eller **Menu** på fjärrkontrollen.
7. Tryck på ▼ för att markera **Verkställ** och tryck på **ENTER** på projektorn eller på **Enter** på fjärrkontrollen.



Viktigt

- Om RJ45-kabeln inte är korrekt ansluten visar inställningarna för IP-adress, Subnetmask, Standard-gateway och DNS 0.0.0.0. Kontrollera att kablarna är ordentligt anslutna och utför anvisningarna ovan en gång till.
- Om du vill ansluta till projektorn i vänteläge, kontrollera att RJ45 är valt och har hämtat IP-adress, Subnetmask, Standard-gateway och DNS när projektorn är på.

Trådlös anslutning

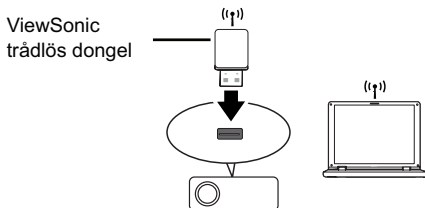

Anslut trådlöst till projektorn genom att ansluta en ViewSonic trådlös dongel (tillbehör) till USB Typ A-uttaget på projektorn och sedan krävs bara några få konfigurationssteg.

1. Kontrollera att projektorn är på.
2. Tryck på **MENU/EXIT** på projektorn eller **Menu** på fjärrkontrollen och markera sedan ◀ / ▶ menyn **Nätverk**.
3. Markera **Trådlöst LAN** och tryck på **ENTER** på projektorn eller **Enter** på fjärrkontrollen.
4. Kontrollera att **Status** är **Anslut**.
5. Kontrollera att **SSID**-informationen visas.
6. I **API**läge måste du använda datorns trådlösa anslutning för att söka efter projektorns SSID och ansluta till det. Sök sedan efter projektorn med vsPresenter. För att använda **Infrastruktur**-läget måste både datorn och projektorn anslutas till samma AP-router och ansluta med IP-adressen.

Om lägena AP och Infrastruktur

I läget AP måste du söka efter projektorns SSID med programmet för trådlös anslutning I din dator för att kunna ansluta till projektorn. Sedan kan du söka efter projektorn med vsPresenter.

Om du vill använda Infrastruktur-läget ska du ansluta både datorn och projektorn till samma AP-router och ansluta med IP-adressen.

På bilden nedan visas hur du ansluter till Internet i lägena AP och Infrastruktur.

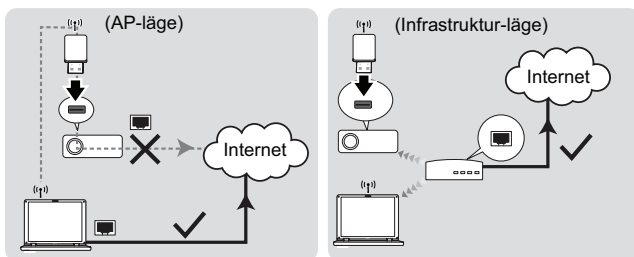

Viktigt

- Ytterligare information om lägena AP och Infrastruktur finns i dokumentationen till trådlösa routrar.

Styra projektorn med en webbläsare

När du har rätt IP-adress till projektorn och den är på eller står i vänteläge går det att styra projektorn med en dator på samma lokala nätverk.



Viktigt

- Om du använder Microsoft Internet Explorer måste den vara version 7.0 eller bättre.
- Bilderna i denna bruksanvisning är endast en referens och kan skilja sig från det verkliga utseende.

1. Ange projektorns adress i webbläsarens adressfält och tryck på retur.



2. Huvudsidan på ViewSonic webbsidestyrning öppnas.

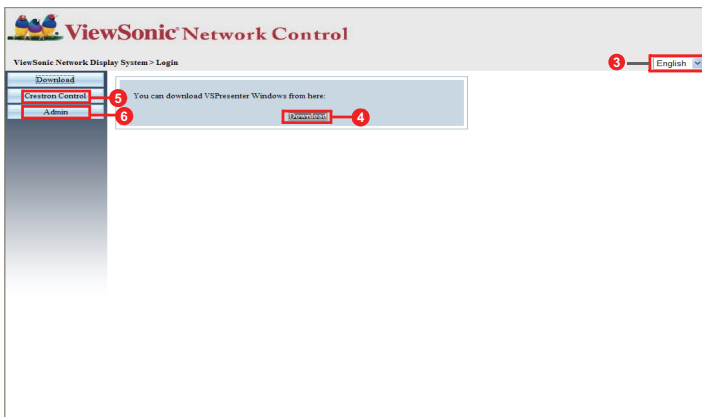

3. Ändra språk genom att klicka på nedåtpilen och öppna en lista med olika språk och välj önskat språk.
4. Hämta vsPresenter genom att klicka på Download (Hämta). Se "[Visa bilder med vsPresenter](#)" på sidan 47 för mer information.
5. På sidan Crestron (eControl) visas användargränssnittet för Crestron eControl. Se "[Om Crestron control](#)" på sidan 42 för mer information.

6. Ange ett lösenord för åtkomst till Admin-sidan. Standardlösenordet är admin.

The screenshot shows the ViewSonic Network Control web interface. On the left, there is a login form with the following fields:

User Name	admin
Password	<input type="password"/>
<input type="button" value="Login"/>	

A red arrow points from the login form to the 'System Status' menu item in the main interface. The main interface displays the following system information:

ViewSonic Network Display System > System Status	
System Status	Model Name: ViewSonic Network Display
General Setup	Version:
Picture Setup	Firmware Version: PPN0088.1.103M
Image Setup	LAN Status:
Alert Setup	IP Address: 10.00.0.02
Mail Setup	Subnet Mask: 255.255.255.0
Network Setup	Default Gateway: 10.00.0.254
Reset to Default	Wireless LAN MAC Address: 00.26.47.44.00.03
Wireless Status	
Mode	Wireless LAN: Enabled
SSID	Wireless LAN: Enabled
Channel	Wireless LAN: Enabled
IP address	Wireless LAN: Enabled
Subnet mask	Wireless LAN: Enabled
Default gateway	Wireless LAN: Enabled
Wireless MAC Address	Wireless LAN: Enabled

- System Status (Systemstatus): visar systeminformation.
- General Setup (Allmänna inställningar): ändra lösenordet till Admin-sidan.
- Picture Setup/Image Setup (Bildinställning): en del menyposter för justering av projicerade bilder.
- Alert Setup/Mail Setup (Larminställning/e-postinställning): Ställer in e-postserver och skickar systemets felmeddelanden till ITS-administratören.
- Network Setup (Nätverksinställning): inställningar för trådat och trådlöst nätverk.
- Presenter Setup (Presentatörsinställning): ändra lösenorden för administratör och användare för webbstyrningen.
- Reset to Default (Återställ till standard): återställer enheten till standardinställningarna.

Om Crestron control

Sidan Crestron (eControl) visar Crestron eControl användargränssnitt. Sidan eControl ger en mängd virtuella tangenter för att styra projektorn eller justera de projicerade bilderna.

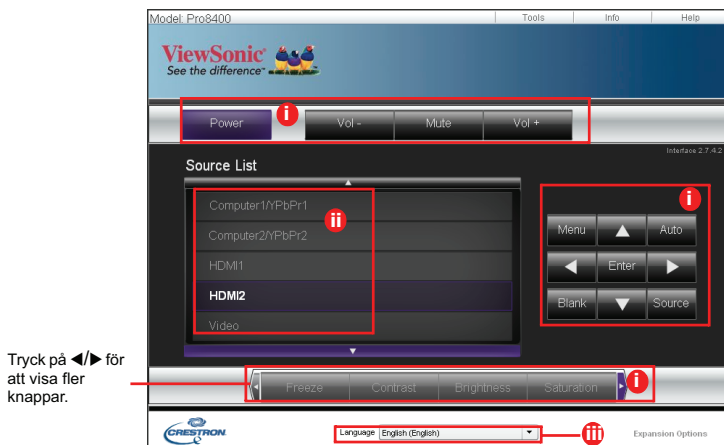

Tryck på ◀▶ för att visa fler knappar.

- Knapparnas funktion är densamma som de på skärmenyerna eller på fjärrkontrollen.
- Klicka på önskad signal för att växla mellan insignalerna.
- Ändra språk på Crestron-sidan genom att klicka på nedåtpilen och öppna en lista med olika språk och välj önskat språk.



Viktigt

- Menu-knappen kan även användas till att gå tillbaka till tidigare menyer, avsluta och spara menyinställningar.
- Källistan varierar beroende på projektorns tillgängliga anslutningar.
- När du använder projektorns styrpanel eller fjärrkontroll till att ändra skärmenyns inställningar kan det ta en stund innan webbläsaren synkroniserar dessa med projektorn.

På verktygssidan går det att hantera projektorn, konfigurera LAN-inställningarna och ställa in säker nätverksåtkomst till projektorn.

The screenshot shows the ViewSonic Pro8400 web interface. At the top, there is a navigation bar with 'Model: Pro8400', 'Log Out', 'Tools' (highlighted with a red box), 'Info', and 'Help'. Below this is the ViewSonic logo and tagline 'See the difference'. The main content area is divided into several sections, each with a red box and a letter in a red circle:

- iv**: Crestron Control section with fields for IP Address (192.168.0.2), IP ID (5), and Port (41784), and a 'Send' button.
- vi**: Projector section with fields for Projector Name (ViewSonic-Pro8400), Location (Room), and Assigned To (Sir), and a 'Send' button.
- viii**: User Password section with a 'New Password' field, a 'Confirm' field, and a 'Send' button.
- v**: Default Language section with a dropdown menu set to 'English (English)' and a 'Send' button.
- vii**: DHCP section with a checked 'Enabled' checkbox, and fields for IP Address (10.60.8.92), Subnet Mask (255.255.255.0), Default Gateway (10.60.8.254), DNS Server (10.60.31.51), and Hostname, with a 'Send' button.
- ix**: Admin Password section with a 'New Password' field, a 'Confirm' field, and a 'Send' button.
- x**: An 'exit' button at the bottom center.

At the bottom of the interface, there is a 'Language' dropdown menu set to 'English (English)' and an 'Expansion Options' link.

- iv. Det här avsnittet används endast av Crestron Control System (Crestron styrsystem). Kontakta Crestron eller se bruksanvisningen för installationsinformation.
- v. Klicka på nedåtpilen för att öppna en lista och välj standardspråk.
- vi. Det går att ge projektorn ett namn, spåra dess plats och personen som ansvarar för den.
- vii. Justera LAN-styrinställningarna.
- viii. När de ställts in är åtkomst till nätverksstyrningen av projektorn lösenordsskyddad.
- ix. När de ställts in är verktygssidan lösenordsskyddad.



Viktigt

- Förhindra fel genom att endast använda engelska bokstäver och siffror på verktygssidan.
 - Tryck på Send (Skicka-knappen) när justeringarna är gjorda och data skickas till projektorn.
- x. Tryck på **Exit (Avsluta)** för att gå tillbaka till sidan för nätverksstyrning.

Notera begränsningarna för antalet inmatade tecken (inklusive mellanslag och interpunktionstecken) i listan nedan:

Kategori	Antal tecken	Maximalt antal tecken
Crestron Control	IP Address (IP-adress)	15
	IP ID	2
	Port	5
Projector (Projektor)	Projector Name (Projektornamn)	10
	Location (Placering)	9
	Assigned To (Tilldela till)	9
Network Configuration (Nätverkskonfiguration)	DHCP (aktiverat)	(N/A) (Inte tillämpligt)
	IP Address (IP-adress)	15
	Subnet Mask (Subnetmask)	15
	Default Gateway (Standard-gateway)	15
	DNS-server	15
User Password (Användarlistan)	Enabled (Aktiverat)	(N/A) (Inte tillämpligt)
	New Password (Nytt lösenord)	20
	Confirm (Bekräfta)	2
Admin Password (Administratörlösenord)	Enabled (Aktiverat)	(N/A) (Inte tillämpligt)
	New Password (Nytt lösenord)	20
	Confirm (Bekräfta)	20

Informationssidan visar projektorns status och information.

Model: Pro8400 Log Out Tools **Info** Help

ViewSonic
See the difference™

Projector Information	Projector Status
Projector Name: ViewSonic-Pro8400	Power Status: On
Location: Room	Source: HDMI2
Firmware: VS-1.30	Color Mode: Standard
MAC Address: 00:26:47:44:66:63	Projection: Front Table
Resolution: 0 x 0 0Hz	ECO Mode: DN
Lamp Hours: 29	Error Status:
Assigned To: Sit.	

exit

CRESTRON

Language: English (English) Expansion Options

Tryck på **Exit (Avsluta)** för att gå tillbaka till sidan för nätverksstyrning.

När du trycker på knappen Help öppnas fönstret Help Desk högt upp till höger på skärmen. Där kan du skicka meddelanden till administratörer/användare av RoomView som är anslutna till samma lokala nätverk.

Help Desk X

Send



Viktigt

- Skicka meddelandena enbart med engelska bokstäver och siffror.

Besök <http://www.crestron.com> & www.crestron.com/getroomview för ytterligare information.

**Crestron RoomView

På sidan "Redigera rum" anger du IP-adressen (eller värdnamnet) som visas på projektorns skärmen, "05" för IPID och "41794" för den reserverade Crestron styrporten.

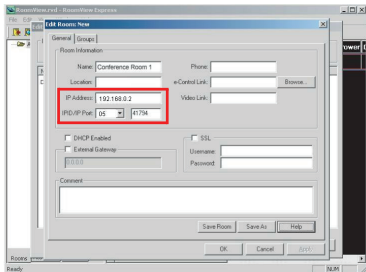

För mer information och en användarguide till Crestron RoomView och dess inställningar och kommandon, se nedanstående webbplats:
http://www.crestron.com/features/roomview_connected_embedded_projectors_devices/resources.asp

Visa bilder med vsPresenter

Hämta och installera vsPresenter

vsPresenter är ett program som körs på värddatorn. Det hjälper dig att ansluta datorn till en tillgänglig projektor på nätverket och överföra skrivbordets innehåll till nätverksprojektorn via det lokala nätverket.

1. Öppna huvudsidan Network Control (Nätverkskontroll). Se stegen 1-2 på sidan 40 för ytterligare information.
2. Hämta vsPresenter.
3. Installera programmet genom att klicka på exe-filen när hämtningen är klar. Följ instruktionerna på skärmen för att slutföra installationen.
4. Starta vsPresenter.

Använda vsPresenter

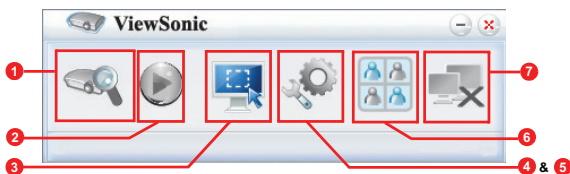

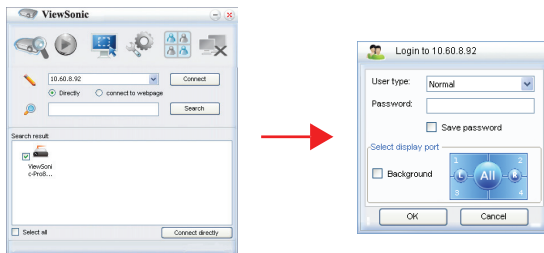

1. På söksidan går det att söka efter och ansluta till en projektor.



- i. Anslut till en projektor genom att välja Directly (Direkt) och sedan skriva in projektorns IP-adress och klicka på Connect (Anslut).
- ii. Sök efter projektorer genom att klicka på Search (Sök) och få en lista med alla projektorer på det lokala nätverket. Klicka på de önskade projektorerna på listan Sökresultat och klicka på Connect directly (Anslut direkt). Det går även att skriva ett projektornamn och klicka på Serch (Sök).
- iii. Klicka på länken till ViewSonic webbsidestyrning på [page 40](#).
 - Om du använder programmet för första gången ska du välja identitet; antingen Normal användare eller Administratör. Ingetdera kräver lösenord.

Men om du väljer att bli Administratör har du behörighet att ställa in ett lösenord för att kunna ansluta till projektorn. Detta lösenord ska sparas och användas nästa gång du försöker ansluta till samma projektor.

- Om flera datorer är anslutna till projektorn kan du bestämma en skärmp plats genom att klicka på 1, 2, 3, 4, L, R, Alla eller Bakgrund.
2. Om du vill frysa den projicerade bilden på skärmen trycker du på . Inga fler rörelser syns på skärmen förrän du trycker på .
 3. Här väljer du inspelningsläge.

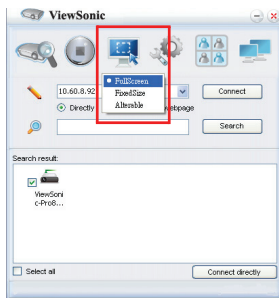

- i. Visa en helskärm genom att klicka på FullScreen (Helskärm).
 - ii. Visa en delskärm genom att klicka på FixedSize (Fast storlek). En fyrkant visas på skärmen. Placera den där du vill projicera.
 - iii. Klicka på Alterable (Ändra) om du vill ändra fyrkanten.
4. Konfigurera vsPresenter på sidan Basic Setting (Grundinställning).

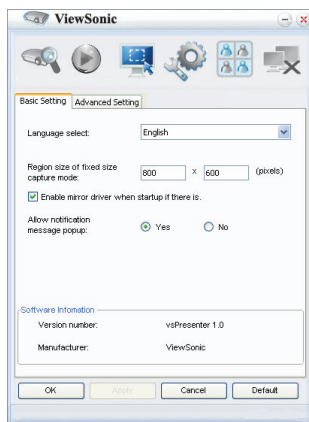

- i. Ändra språket i vsPresenter genom att klicka på nedåtpilen och öppna en lista med olika språk och välj önskat språk. Klicka på Apply (Verkställ).
 - ii. Användare kan ändra storlek parametrarna i ram i FixedSize fånga läge genom att ändra bredd och höjd på den här sidan och klicka på Apply (Verkställ) för att göra ändringarna börjar gälla.
 - iii. Användaren kan använda spegeln drivrutinen för presentatör fånga bilden, om systemet har installerats spegeln drivrutinen.
 - iv. Tillåt meddelanden genom att klicka på Yes (Ja). Klicka på Apply (Verkställ).
 - v. På den här sidan finns Programvaruinformation.
5. Konfigurera vsPresenter på sidan Advanced Setting (Avancerad inställning).

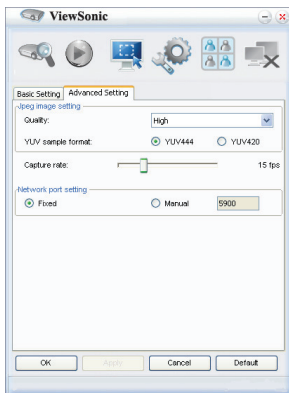

- i. Justera bildkvaliteten genom att klicka på nedåtpilen och öppna en lista med olika kvaliteter och välj önskat kvalitet. Välj ett YUV-provformat mellan YUV444 och YUV420. Jämfört med formatet YUV420 ger formatet YUV 444 bättre effekt, men kan ge långsammare överföring och uppspelningshastighet. Klicka på Apply (Verkställ) när du gjort dina val.
- ii. Justera inspelningshastigheten genom att flytta på skjutreglaget. Nätverkets bandbredd kan även påverka prestanda.
- iii. Nätverksportens inställning för fast eller manuell typ.

6. Du kan hantera de anslutna projektorerna som finns i listan under Device Management (Enhetshantering).

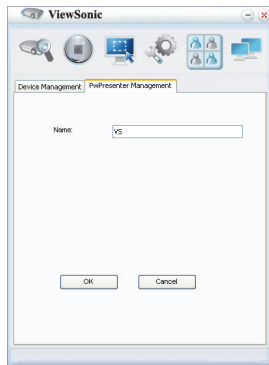
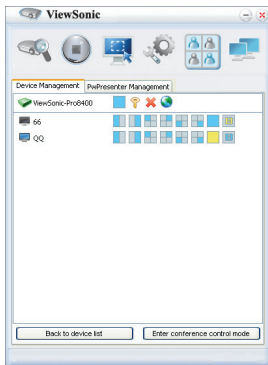

- I konferensläge:
 1. Enbart administratören kan ta kontrollen.
 2. En projektor kan visa upp till 4 olika datorskärmar.
- Du kan ange namnet på din dator under vsPresenter Management.
- För mer information om ikonerna, se följande:

Ikon	Beskrivning	Ikon	Beskrivning
	Du är en normal användare och har inte behörighet att ändra lösenordet.		Kopplar från projektorn.
	Du är administratör med behörighet att ändra lösenordet.		Öppnar webbsidan för Nätverksstyrning.
	Du är projektorns användare.		Det finns en annan användare av projektorn.
	Du är projektorns administratör.		Du är en normal användare av projektorn.

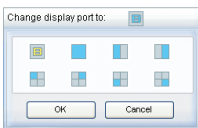

Anger ett visningsområde för projektorn.

7. Koppla från

Klicka på ikonen Koppla från om du vill koppla från projektorerna.



Viktigt

- Stäng av andra virtuella nätverksstyrningsprogram innan du använder vsPresenter.

Visa bilder med en USB-masslagringsenhet

Projektorn har en inbyggd funktion för att visa förpackade bilder på en USB-masslagringsenhet. Den kan eliminera behovet av en dator. Den kan eliminera behovet av en datorkälla.

Projektorn stöder följande bildformat:

Filformat	Högsta pixelstorlek
JPEG	8000 x 8000
GIF/TIFF/PNG/BMP	1280 x 800

- Progressiva JPEG-filer stöds inte.
- Vissa JPEG-filer kanske inte visas tydligt.

Visa bilderna på en USB-masslagringsenhet:

1. Anslut USB-masslagringsenheten till kontakten **Type A USB**.
2. Projektorn visar automatiskt huvudskärmen. Du kan också manuellt välja **USB-A** i källvalsfältet.
3. Öppna skärmenyn genom att trycka på **ENTER** på projektorn eller **Enter** på fjärrkontrollen för att visa innehållet på din USB-masslagringsenhet.
4. De mappar och filer som stöds visas som miniatyrer.

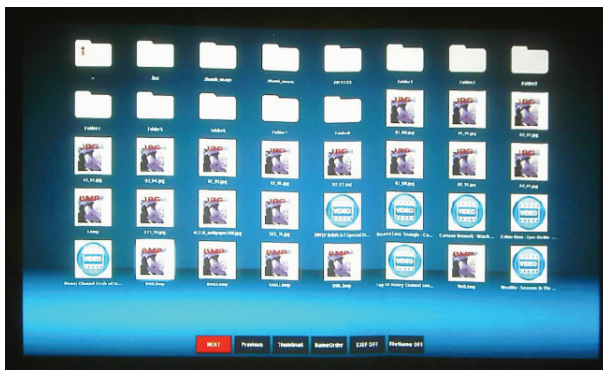

- Använd de fyra pilknapparna om du vill bläddra i miniatyrerna.
- Öppna en mapp/fil genom att trycka på **ENTER** eller **Enter**.
- Återgå till föregående skärm genom att markera miniatyrbilden med en uppåtpil längst upp till höger på skärmen och tryck på **ENTER** eller **Enter**.
- För att se fler funktioner trycker du på **MENU** för att öppna menyn. För att gå ur menyn trycker du på **ENTER** eller **Enter** igen.

När du visar miniatyrbilder



- Next (Nästa): Markerar nästa mapp/bild.
- Previous (Tidigare): Markerar föregående mapp/bild.
- Thumbnail/Full Screen/SlideShow (Miniatyr/Helskärm/Bildspel): Visar den markerade bilden i miniatyr/helskärm/bildspelsläge.
- NameOrder/ExtendOrder/SizeOrder/TimeOrder (NamnOrdning/Utökadordning/Storleksordning/Tidsordning): Ställer in om bilderna ska visas efter namn, filtillägg, filstorlekar eller tiden som bilderna togs.
- EXIF OFF/EXIF ON (EXIF AV/EXIF PÅ): Ställer in om bilden ska visas i EXIF-format.
- FilNamn PÅ/FilNamn AV: Ställer in huruvida filnamnet skall visas.

Vid visning av bildspel



- Stop (Stoppa): Stoppar bildspelet.
- Next (Nästa): Markerar nästa mapp/bild.
- Previous (Tidigare): Markerar föregående mapp/bild.
- Delay 3/Delay 4/Delay 5 (Ördröjning 3/Ördröjning 4/Ördröjning 5): Ställer in hur lång tid som ska gå mellan visning av två bilder.
- Slide Right/Slide Up/Right down/Random (Glid åt höger/Glid uppåt/Glid nedåt/Slumpmässigt): Anger hur bildspelet ska visas.
- Repeat On/Off (Repetera på/av): Anger om bildspelen ska repeteras.

Vid visning av helskärmsbilder



- Thumbnail/Full Screen/SlideShow (Minityr/Helskärm/Bildspel): Visar den markerade bilden i miniatyr/helskärm/bildspelsläge.
- Best Fit/Actual Size (Bäst passning/Verklig storlek): Anger bildens visningsstorlek.
- EXIFDisp OFF/EXIFDisp ON (EXIFvisn AV/EXIFvisn PÅ): Anger om EXIFdata ska visas.
- + 90deg (Roterar +90): Roterar bilden 90 grader medurs.
- - 90deg (Roterar -90): Roterar bilden 90 grader moturs.
- USB 2.0-kompatibla USB-lagringsenheter (masslagringsklassen) stöds.
- Vi rekommenderar starkt att du använder en USB-hårddisk med nätströmsadapter.
- Följande filsystem rekommenderas för USB-hårddisk: FAT12/FAT16/FAT32 (NTFS-formatet stöds inte).
- Vissa USB-flashenheter kanske inte fungerar korrekt med projektorn.
- Säkerhets-USB-flashenheter stöds inte.
- Anslut ingen annan apparat än USB-lagringsenheter och annan utrustning för batteriladdning via USB. Det kan förorsaka funktionsfel.
- Projektorn kan spela upp till 200 filer i en mapp.
- Filnamnen visas enligt följande sorteringsordning: symboler, siffror, bokstäver.
- Projektorn kan visa upp till 16 tecken långa filnamn, inklusive fillägget.

- Programmet är bäst på att visa filnamn på engelska. Om filerna har namn på andra språk kanske de inte visas korrekt, men innehållet kan visas i alla fall.
- Mapper på USB-masslagringsenheter känns igen till ett djup på 3 nivåer. Prioriteten vid miniatyrvisning för bildfiler är följande:

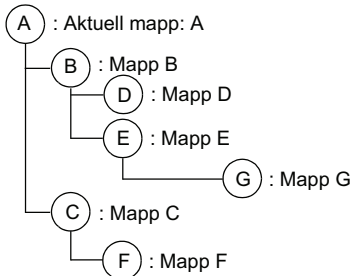

Filvisningsprioritet i mapp: A > B > C > D > E > F.
Mapp G: Går inte att visa eftersom den finns i den fjärde nivån.

- Responstiden kan variera beroende på bildinnehållet vid byte av sida, inläsning och uppspelning av filer.

Underhåll

Projektorn behöver lämpligt underhåll. Du bör hålla linsen ren eftersom damm, smuts och fläckar kommer att projiceras på skärmen och försämra bildkvaliteten. Om några delar behöver bytas ut, kontakta din återförsäljare eller kvalificerad servicepersonal. Vid rengöring av någon del av projektorn skall den först alltid stängas av och koppla bort från eluttaget.



Varning

Öppna aldrig några höljen på projektorn. Farlig elektrisk spänning finns på insidan som kan orsaka allvarliga skador. Försök inte att göra service på den här apparaten själv. Överlåt all service till behörig servicepersonal.

Rengöra linsen

Torka försiktigt av linsen med linsrengöringspapper. Vidrör inte linsen direkt med handen.

Rengöra projektorns hölje

Torka försiktigt av med en mjuk trasa. Om smuts och fläckar är svåra att ta bort, använd en mjuk trasa som fuktats med vatten eller med vatten och ett neutralt rengöringsmedel och torka torrt med en torr trasa.

Rengöring av filterskyddet

Filterskyddet som är placerat på sidan av projektorn bör rengöras efter varje 100 timmars användning. Om det inte rengör regelbundet kommer att sättas igen med damm och förhindra att projektorn ventileras ordentligt. Detta kan leda till överhettning och skada på projektorn.

Rengöring av filterskyddet:

1. Stäng av projektorn och dra ut strömsladden från vägguttaget.
2. Ta bort filterskyddet såsom visas på bilden nedan.
3. Gör rent filterskyddet.
 - Rengör filterskyddet med en liten dammsugare avsedd för rengöring av datorer och annan kontorsutrustning.
 - Om filtret är slitet byt ut det.
4. Sätt tillbaka filterskyddet.
5. Sätt fast filter skyddet.
6. Anslut nätsladden till projektorn.

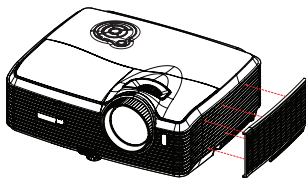

- Stäng av projektorn och ta bort strömsladden från vägguttaget innan underhållsarbetet påbörjas.
- Se till att linsen har svalnat innan rengöring.
- Använd inte rengöringsmedel eller kemikalier annat än vad som anges ovan. Använd inte bensen eller thinner.
- Använd inte kemiska sprejer.
- Använd endast en mjuk trasa eller linspapper.

Byta lampa

Ljusstyrkan hos lampan kommer successivt att försämrans och risken för att lampan går sönder ökar ju längre som projektorn används. Vi rekommenderar att lampan byts innan varningsmeddelandet visas. Försök inte att byta lampan själv. Kontakta kvalificerad servicepersonal för byte av lampan.

Typnummer: RLC-059



- *Lampan är extremt het direkt efter att projektorn slagits på. Om du vidrör lampan kan du bränna dina fingrar. Vid byta av lampan vänta minst 45 minuter tills lampan svalnat.*
- *Vidrör aldrig lampglaset. Glödlampan kan explodera vid felaktig hantering, inklusive om glödlampan eller lampglaset vidrörs.*
- *Lampans livslängd kan variera mellan olika lampor och i vilken miljö den används. Det finns ingen garanti för samma livslängd för olika lampor. Vissa lampor kan var felaktiga eller sluta fungera efter en kortare tid än andra liknande lampor.*
- *En lampa kan explodera på grund av vibrationer, stötar eller nedbrytning som resultat av antalet använda timmar när dess livslängd närmar sig slutet. Risken för explosion kan skilja sig åt beroende på miljön eller förhållandet som projektorn och lampan används i.*
- *Använd skyddshandskar och skyddsglasögon när lampan sätts dit eller tas bort.*
- *Snabba påslagningar och avstängningar kommer att skada lampan och minska dess livslängd. Vänta minst 5 minuter innan projektorn slås på igen efter att den slagits av.*
- *Använd inte lampan i omedelbar närhet till papper, kläder eller andra brännbara material och täck heller inte över den med sådant material.*
- *Använd inte lampan i en atmosfär som innehåller lättantändliga substanser såsom thinner.*
- *Ventilera området eller rummet när lampan används i en syrerik atmosfär (i luften). Om ozon inandas kan det resultera i huvudvärk, illamående, yrsel och andra symptom.*
- *Organiskt kvicksilver finns inuti lampan. Om lampan brister kommer kvicksilvret inuti lampan att exponeras. Lämna omedelbart området om lampan spricker medan den används och ventilera området i minst 30 minuter för att undvika att kvicksilverångorna inandas. Dessa kan vara farliga för människors hälsa.*

1. Stäng av projektorn.
2. Om projektorn är monterad i en takmontering, ta bort den.
3. Koppla ifrån strömsladden.
4. Lossa de skruvarna på sidan av lampskyddet och avlägsna skyddet.
5. Ta bort skruvarna från lamppmodulen, lyft upp handtaget och lyft ut modulen.
6. Sätt in den nya lamppmodulen i projektorn och dra åt skruvarna.
7. Sätt tillbaka lamplocket och dra åt skruvarna.
8. Starta projektorn. Om lampan inte tänds efter uppvärmningsperioden, försök att installera om lampan.
9. Återställ lamptimmarna. Se menyn "Information"

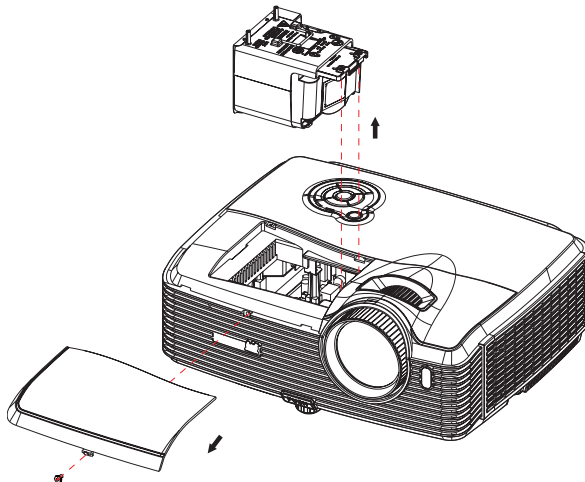

- *Kassera använda batterier enligt lokala bestämmelser.*
- *Se till att skruvarna är åtdragna ordentligt. Skruvar som inte är helt åtdragna kan orsaka skador eller olyckor.*
- *Eftersom lampan är tillverkad av glas får inte enheten tappas och glaset får inte repas.*
- *Återanvänd iten gamla lampor. Detta kan orsaka att lampan exploderar.*
- *Se till att stänga av projektorn och dra ur strömsladden innan du byter lampan.*
- *Använd inte projektorn med lamplocket borttaget.*

Specifikationer

Visningssystem	Enstaka 0,65 tums DLP panel
Upplösning	1080p (1920 x 1080 pixlar)
Zoom	1,5x
F Nr	2,41 - 2,97
Fokallängd	20,72 - 31mm
Skärmstorlek	30" - 300"
Lampa	280W
Ingångskontakter	D-Sub 15-pin x 2, S-Video x 1, Video x 1, Ljudsignalinmatning (3,5 mm stereo minikontakt) x 2, HDMI x 2, komponent RCA kontakt x 1, RCA ljudkontakt (L/R) x 1, 3,5 mm Mik ingång x1, USB A typ x1 (stöder uppdatering av fast program, visning med USB-flashenhet och trådlös dongel för USB-visning), USB typ mini-B x1 (stöder USB-visning)
Uttag	D-Sub 15 pin x 1, Ljudsignalsutgång (3,5 mm stereo minikontakt) x 1
Kontrollutgång	RS-232 x 1, 12-Vdc trigger utmatning x 1, RJ45 x 1
Högtalare	10 watt x 2
Videokompatibilitet	NTSC, NTSC 4.43 PAL, PAL-N, PAL M SECAM, HDTV (480i/p, 576p, 720p, 1080i/p), kompositvideo
Sökfrequens Horisontell frekvens Vertikal frekvens	31 - 100 KHz 50 - 85 Hz
Miljö	Drift: Temperatur: 0°C till 40°C Luftfuktighet: 10%-80% Förvaring: Temperatur: -20 °C till 60 °C Luftfuktighet: 5%-85%
Effektbehov	AC 100-240 V, 50 - 60 Hz, 3,8A
Energiförbrukning	390 W
Mått (B x D x H)	335 x 267 x 132 mm
Vikt	3,86 kg (8,5 lbs)
Notera: Design och specifikationer kan ändras utan vidare meddelanden.	

Mått

335 mm (B) x 267 mm (D) x 132 mm (H)

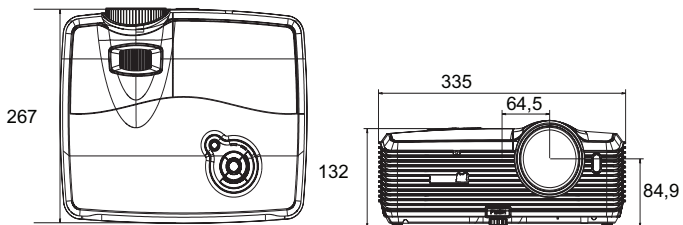

Takmontering

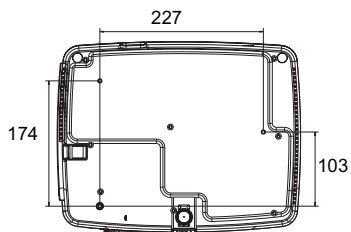

Taksruvar:
M4 x 8 (Max. L = 8 mm)

Enhet: mm

Bilaga

LED Indikormeddelanden

LED typ	Färg	Status	Förklaring
Ström LED	Blå	Fast	Standby-läge när grönt läge är påslaget.
Lamp LED	Röd	Av	
Temperature LED	Röd	Av	
Ström LED	Blå	Blixt	Standby-läge när grönt läge är avslaget.
Lamp LED	Röd	Av	
Temperature LED	Röd	Av	
Ström LED	Blå	Fast	Start
Lamp LED	Röd	Av	
Temperature LED	Röd	Av	
Ström LED	Blå	Fast	Normal drift
Lamp LED	Röd	Av	
Temperature LED	Röd	Av	
Ström LED	Blå	Blixt	Stänger av (Projektorn behöver kylas av i 35 sekunder efter att strömmen stängts av.)
Lamp LED	Röd	Av	
Temperature LED	Röd	Av	
Ström LED	Blå	Fast	Projektorsystemet har vissa problem med fläktarna så projektorn kan inte starta.
Lamp LED	Röd	Fast	
Temperature LED	Röd	Blixt	
Ström LED	Blå	Fast	Lampan har nått slutet av dess livslängd och måste snart bytas. Lampan kommer att fungera tills den slocknar. Byt lampan. Om lampan är släckt kommer det att bli fel på jämvikten.
Lamp LED	Röd	Fast	
Temperature LED	Röd	Av	
Ström LED	Blå	Fast	Temperaturen är för hög. Lampan stängs av. Fläktmotorn kylar lampan.
Lamp LED	Röd	Blixt	
Temperature LED	Röd	Av	
Ström LED	Blå	Av	Lamptändningen falerade. Om temperaturen är för hög kommer fläktarna att kyla lampan.
Lamp LED	Röd	Fast	
Temperature LED	Röd	Fast	
Ström LED	Blå	Blixt	Projektorn behöver svalna under 90 sekunder efter det att du har stängt av den. Om du försöker starta om projektorn kommer den att stängas av igen.
Lamp LED	Röd	Av	
Temperature LED	Röd	Av	

Kompatibilitetslägen

Dator:

Kompatibilitet	Upplösning	H-Synk [KHz]	V-Synk (Hz)
VGA	640 x 480	24,69	50
		31,5	60
		37,9	72
		37,5	75
		43,3	85
SVGA	800 x 600	30,99	50
		35,2	56
		37,9	60
		48,1	72
		46,9	75
		53,7	85
XGA	1024 x 768	39,63	50
		48,4	60
		56,5	70
		60	75
SXGA	1280 x 1024	64	60
		80	75
UXGA	1600 x 1200	47,7	60
Mac 13	640 x 480	35	67
Mac 16	832 x 624	49,72	75
Mac 19	1024 x 768	60,24	75
1080i30	1920 x 1080	33,75	60
1080i25	1920 x 1080	28,13	50
480p	720 x 480	31,47	59,94
576p	720 x 576	31,25	50
720p60	1280 x 720	45	60
720p50	1280 x 720	37,5	50
1080p60	1920 x 1080	67,5	60
1080p50	1920 x 1080	56,25	50

Video:

Kompatibilitet	Upplösning	H-Synk [KHz]	V-Synk (Hz)
1080p	1920 x 1080	67,5	60
1080p	1920 x 1080	56,3	50
1080i	1920 x 1080	33,8	60
1080i	1920 x 1080	28,1	50
720p	1280 x 720	45	60
720p	1280 x 720	37,5	50
576p	720 x 576	31,3	50
576i	720 x 576	15,6	50
480p	720 x 480	31,5	60
480i	720 x 480	15,8	60

Felsökning

Se symptom och åtgärder som listas nedan innan projektorn skickas för reparation. Om problemet kvarstår, kontakta din lokala återförsäljare eller servicecenter. Se även "LED indikatormeddelanden".

Startproblem

Om inte lampan tänds:

- Se till att strömsladden är ordentligt ansluten till projektorn och att den andra änden är ansluten till ett strömförande vägguttag.
- Tryck på strömknappen igen.
- Koppla ifrån strömsladden och vänta en kort stund, koppla sedan in den igen och tryck på strömknappen igen.

Bildproblem

Om sökningen efter källa visas:

- Tryck på **SOURCE** på projektorn för att välja en aktiv inmatningskälla.
- Se till att den externa källan är påslagen och ansluten.
- För en datoranslutning se till att din bärbara dators externa videoport är påslagen. Se datorns bruksanvisning.

Om bilden är ur fokus:

- Se till att linsskyddet tagits av.
- När skärmmenyn visas justera fokusringen. (Bildstorleken bör inte ändras, om den gör det justerar du zoomen och inte fokus.)
- Kontrollera projektlinsen om den behöver rengöras.

Om bilden fladdrar eller är ostabil för en datoranslutning:

- Tryck på **MENU** på projektorn **Menu** på fjärrkontrollen, gå till **Video/Audio** och justera **Frekvens** eller **Tracking**.

Fjärrkontrollproblem

Om fjärrkontrollen inte fungerar:

- Kontrollera att inget blockerar fjärrkontrollens mottagare på framsidan av projektorn. Använd fjärrkontrollen inom det effektiva området.
- Rikta fjärrkontrollen mot skärmen eller mot framsidan eller baksidan av projektorn.
- Flytta fjärrkontrollen så att riktas mer direkt framför eller bakom projektorn och inte långt åt sidan.

RS-232 Kommando och konfiguration

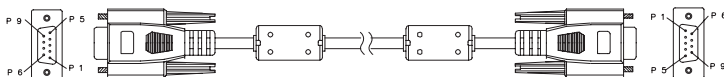

D-Sub 9 pin

1	1 CD
2	RXD
3	TXD
4	DTR
5	GND
6	DSR
7	RTS
8	CTS
9	RI

Ledningslista

C1	FÄRG	C2
1	Svart	1
2	Brun	2
3	Röd	3
4	Orange	4
5	Gul	5
6	Grön	6
7	Blå	7
8	Lila	8
9	Vit	9
SKAL	DW	SKAL

Baudhastighet	19200 bps
Datalängd	8 bitar
Paritetskontroll	Ingen
Stoppbit	1 bitar
Flödeskontroll	Ingen

STRÖM PÅ / STRÖM AV	
STRÖM PÅ	BE,EF,10,05,00,C6,FF,11,11,01,00,01,00
STRÖM AV	BE,EF,02,06,00,6D,D2,34,00,00,00,00,00
KÄLLVAL	
Computer 1	BE,EF,02,06,00,BC,D3,35,00,00,00,00,00
Computer 2	BE,EF,02,06,00,8F,D3,36,00,00,00,00,00
KOMPONENT	BE,EF,02,06,00,5E,D2,37,00,00,00,00,00
KOMPOSIT	BE,EF,02,06,00,A1,D2,38,00,00,00,00,00
S-VIDEO	BE,EF,02,06,00,70,D3,39,00,00,00,00,00
HDMI 1	BE,EF,02,06,00,43,D3,3A,00,00,00,00,00
HDMI 2	BE,EF,02,06,00,92,D2,3B,00,00,00,00,00
USB A	BE,EF,02,06,00,D2,A1,38,00,00,00,00,00

USB B	BE,EF,02,06,00,D3,70,39,00,00,00,00,00
LAN	BE,EF,02,06,00,DF,43,3A,00,00,00,00,00
SNABBKNAPP	
MENY	BE,EF,02,06,00,C8,D7,01,00,00,00,00,00
UPP	BE,EF,02,06,00,FB,D7,02,00,00,00,00,0
NED	BE,EF,02,06,00,2A,D6,03,00,00,00,00,00
VÄNSTER	BE,EF,02,06,00,9D,D7,04,00,00,00,00,00
HÖGER	BE,EF,02,06,00,4C,D6,05,00,00,00,00,00
ENTER	BE,EF,02,06,00,E6,D6,0F,00,00,00,00,00
RESYNK	BE,EF,02,06,00,F2,D5,1B,00,00,00,00,00
BILDFÖRHÅLLANDE	BE,EF,02,06,00,C7,D2,3E,00,00,00,00,00
LJUDAV STÄNGING	BE,EF,02,06,00,16,D3,3F,00,00,00,00,0
FRYS	BE,EF,02,06,00,D9,D8,40,00,00,00,00,00
TOM	BE,EF,02,06,00,08,D9,41,00,00,00,00,00
KÄLLA	BE,EF,02,06,00,7F,D6,06,00,00,00,00,00
ANDRA FUNKTIONER	
DCR PÅ	BE,EF,02,06,00,EA,D8,43,00,00,00,00,00
DCR AV	BE,EF,02,06,00,5D,D9,44,00,00,00,00,00
EKONOMI PÅ	BE,EF,02,06,00,8C,D8,45,00,00,00,00,0
EKO AV	BE,EF,02,06,00,BF,D8,46,00,00,00,00,00
VOLYM ÖKA	BE,EF,02,06,00,6E,D9,47,00,00,00,00,00
VOLYM MINSKA	BE,EF,02,06,00,91,D9,48,00,00,00,00,00
KEYSTONE ÖKA	BE,EF,02,06,00,40,D8,49,00,00,00,00,00
KEYSTONE MINSKA	BE,EF,02,06,00,73,D8,4A,00,00,00,00,00
FABRIKSÅTERSTÄLLNING	BE,EF,02,06,00,A2,D9,4B,00,00,00,00,00
LAMP TIMMAR ÅTERSTÄLLNING	BE,EF,02,06,00,15,D8,4C,00,00,00,00,00
FILTERTIMMAR ÅTERSTÄLLNING	BE,EF,02,06,00,C4,D9,4D,00,00,00,00,00

IR kontrollkod

Systemkod: 83F4

Format: NEC

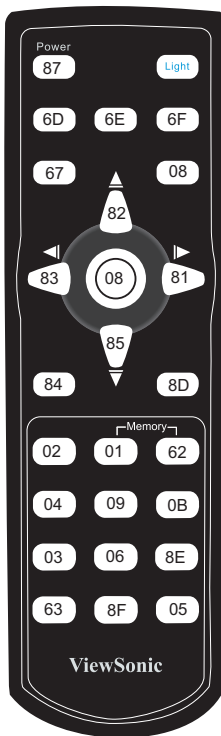

Kundtjänst

För teknisk support eller produkttjänst, se tabellen nedan eller kontakta din återförsäljare.

OBS! Du behöver produktens serienummer.

Land/ Område	Webbsida	Telefon	E-post
Sverige	www.viewsoniceurope.com/ se/	www.viewsoniceurope.com/ se/support/call-desk/	service_se@ viewsoniceurope.com

Begränsad Garanti

VIEWSONIC® PROJEKTOR

WGarantin omfattas av följande:

ViewSonic garanterar att dess produkter är fria från brister i material och utförande under garantiperioden. Om en produkt visar sig vara defekt i material eller utförande under garantiperioden kommer ViewSonic att enligt beslut efter eget bedömande att reparera eller byta ut produkten mot en likadan produkt. Utbytesprodukt eller reservdelar kan innefatta nyttillverkade eller ombyggda delar eller komponenter.

Garantins livslängd:

Nord- och Sydamerika: 3 år för alla delar exklusive lampan, 3 år för arbete, 1 år för originallampan från datum för första konsumentinköp.

Europa: 3 år för alla delar exklusive lampan, 3 år för arbete, 1 år för originallampan från datum för första konsumentinköp.

Andra områden eller länder: Rådfråga din lokala återförsäljare eller lokala ViewSonic-kontor om garantiinformation.

Lampgaranti är föremål för villkor och avtal, kontroll och godkännande. Gäller endast tillverkarens installerade lampa.

Alla tillbehörslampor som köps separat har garanti under 90 dagar.

Garantins skyddsomfång:

Denna garanti gäller endast för första köpare/konsument.

Följande omfattas ej av garantin:

1. Produkt för vilken serienumret har helt eller delvis uttraderats eller modifierats.
2. Skada, kvalitetsförsämring eller felfunktion som beror av:
 - a. Ulycka, felaktig användning, slarv, brand, vatten, blixtnedslag, force majeure eller annat laga hinder, ickeauktorerad produktmodifikation, eller underlåtelse att följa instruktioner som medföljer produkten.
 - b. Reparationer eller försök till reparationer utförda av person som inte auktoriserats av ViewSonic.
 - c. Produktskada vid leverans.
 - d. Uttag eller installation av produkten.
 - e. Orsaker exterioert produkten, såsom elspänningsfluktueringar eller strömavbrott.
 - f. Användning av tillbehör eller delar som ej uppfyller ViewSonic specifikationer.
 - g. Normalt slitage.
 - h. Annan orsak som inte hänför sig till produktfel.
3. Varje produkt som uppvisar vad som kallas "fosforinbränning", vilket sker när en statisk bild visas på produkten under en längre tid.
4. Servicekostnader avseende uttag, installation och färdigställande.

För beställning av service:

1. Vill du ha information om hur du erhåller service under garantiperioden, kontakta ViewSonic kundtjänst (Se sidan för kundsupport). Du kommer att behöva ange produktens serienummer.
2. För att erhålla service under garanti krävs att du presenterar följande: (a) ursprunglig inköpshandling (kvitto) med datum, (b) namn, (c) adress, (d) en beskrivning av problemet och (e) produktens serienummer.
3. Se till att leverera produkten med förbetald fraktkostnad i dess originalförpackning till ViewSonic eller till ett auktoriserat servicecenter för ViewSonic.
4. För ytterligare information eller namnet på närmaste servicecenter för ViewSonic, ta kontakt med ViewSonic.

Begränsning av underförstådda garantier:

Det föreligger inga garantier, explicit eller underförstått, vilka har omfång utöver den häri givna beskrivningen, inklusive underförstådd garanti för säljbarhet och riktighet för något särskilt ändamål.

Uteslutande av skadestånd:

Viewsonic skadeståndsskyldighet är begränsad till kostnaden för reparation eller utbyte av produkten. Viewsonic skall ej hållas ansvarigt för:

1. Skada på annan egendom som förorsakas av defekter hos produkten, skador som beror på olämplighet, förlust vid användning av produkten, tidsförlust, profitbortfall, förlorat affärstillfälle, förlust av goodwill, störning i affärsförhållande eller annan kommersiell förlust, även om möjligheten till sådana skador har omtalats.
2. Andra skador, såsom olycksbetingade eller följdskador eller liknande.
3. Anspråk mot kunden från annan part.

Verkan enligt delstatslag (USA):

Denna garanti ger dig vissa speciella juridiska rättigheter. Du kan även ha andra rättigheter vilka varierar från delstat till delstat. Vissa stater medger ej inskränkningar i underförstådda garantier och/eller tillåter ej uteslutande av olycksbetingade eller följdskador. Ovannämnda begränsningar och uteslutanden gäller därför eventuellt inte i ditt fall.

Försäljning utanför USA och Kanada:

För garantiinformation om och service av viewsonic-produkter som säljs utanför USA och Kanada, ska kontakt tas med ViewSonic eller med lokal återförsäljare för ViewSonic. Garantiperioden för den här produkten i huvudlandet Kina (ej medräknat Hong Kong, Macao och Taiwan) är föremål för villkor och förhållanden för Underhållsgarantikortet. För användare i Europa och Ryssland finns fullständiga garantivillkor på www.viewsoniceurope.com under Support/Warranty Information (information om support/garanti).



ViewSonic®