

ViewSonic®

Pro8500 DLP Projector

IMPORTANTE: Por favor lea la siguiente Guía del Usuario para obtener información importante acerca de la correcta instalación y utilización del producto, y cómo registrar el dispositivo para servicios futuros. La información de la garantía incluida en la presente Guía del Usuario detalla la cobertura limitada que le brinda ViewSonic Corporation, la cual también está disponible en inglés en nuestro sitio Web [http:// www.viewsonic.com](http://www.viewsonic.com) o en diferentes idiomas mediante el cuadro de selección regional ubicado en la esquina superior derecha del sitio. "Antes de operar su equipo lea cuidadosamente las instrucciones en este manual"



ViewSonic®

- User Guide
- Guide de l'utilisateur
- Bedienungsanleitung
- Guía del usuario
- Guida dell'utente
- Guia do usuário
- Användarhandbok
- Käyttöopas
- Руководство пользователя
- 使用手冊 (繁體)
- 使用手冊 (簡體)
- 사용자 안내서
- คู่มือการใช้งาน
- Podręcznik użytkownika
- Kullanıcı kılavuzu

Model No. : VS13645

Información de conformidad

Declaración FCC

Este dispositivo cumple el Apartado 15 de las normas FCC. El funcionamiento está sujeto a las dos condiciones siguientes: (1) Este dispositivo no debe causar interferencias perjudiciales, y (2) Este dispositivo debe aceptar cualquier interferencia recibida, incluidas aquellas que provoquen un funcionamiento no deseado.

Este equipo se ha probado y se ha demostrado que cumple los límites de un dispositivo digital de Clase B, de acuerdo con el Apartado 15 de la normativa FCC. Estos límites están diseñados para proporcionar una protección razonable contra las interferencias perjudiciales en una instalación residencial. Este equipo genera, utiliza y puede irradiar energía de radiofrecuencia y, si no se instala y utiliza siguiendo las instrucciones, puede causar interferencias perjudiciales a las comunicaciones de radio. Sin embargo, no existen garantías de que el equipo no provocará interferencias en una instalación particular. Si este equipo provoca interferencias perjudiciales a la recepción de radio o televisión, lo que puede determinarse encendiéndolo y apagándolo, es recomendable intentar corregir las interferencias mediante una o varias de las siguientes medidas:

- Reorientar o reubicar la antena receptora.
- Aumentar la separación entre el equipo y el receptor.
- Conectar el equipo en una toma de corriente de un circuito diferente al que está conectado el receptor.
- Solicitar ayuda al proveedor o a un profesional de radio y TV con experiencia.

Advertencia: Se advierte que los cambios o modificaciones no aprobados expresamente por la parte responsable del cumplimiento anularán la autorización para utilizar el equipo.

Para Canadá

- Este aparato digital de Clase B cumple la norma Canadiense ICES-003.
- Cet appareil numérique de la classe B est conforme à la norme NMB-003 du Canada.

Certificación CE para países europeos



Este dispositivo cumple con la Directiva EMC (Compatibilidad Electromagnética) 2004/108/EC y la Directiva de Baja Tensión 2006/95/EC.

La información siguiente es sólo para los estados miembros de la UE:

El símbolo mostrado a la derecha indica conformidad con la directriz residuos de aparatos eléctricos y electrónicos (WEEE) 2002/96/CE.

Los productos marcados con este símbolo no podrán tirarse en la basura municipal, sino que tendrán que entregarse a los sistemas de devolución y recolección de su país o área de acuerdo con lo que dispongan las leyes locales.

Si en las baterías, acumuladores o pilas de botón incluidas con este equipo aparecen los símbolos químicos Hg, Cd, o Pb, significa que la batería tiene un contenido de metales pesados de más de un 0.0005% de Mercurio, de más de un 0.002% de Cadmio o de más de un 0.004% de Plomo.



Importantes Instrucciones de Seguridad

1. Lea estas instrucciones.
2. Guarde estas instrucciones.
3. Haga caso a todas las advertencias.
4. Siga todas las instrucciones.
5. No use este aparato cerca del agua. Para reducir el riesgo de incendio o descargas eléctricas, no exponga este aparato a la lluvia ni a la humedad.
6. Limpie sólo con un trapo seco.
7. No bloquee ninguna abertura de ventilación. Instale de acuerdo a las instrucciones del fabricante.
8. No instale cerca de ninguna fuente de calor como radiadores, acumuladores de calor, estufas, u otros aparatos (incluyendo amplificadores) que produzcan calor.
9. No anule el propósito de seguridad del tipo de enchufe polarizado o conectado a tierra. Un enchufe polarizado tiene dos clavijas con una mas ancha que la otra. Un tipo de archivo conectado a tierra tiene dos clavijas y un tercer diente de tierra. La clavija ancha o el tercer diente están pensados para su seguridad. Si el enchufe suministrado no encaja en su toma, consulte con un electricista para reemplazar la toma obsoleta.
10. Proteja el cable de alimentación para no ser pisoteado o pellizcado en particular en los enchufes, receptáculos de conveniencia, y en el punto donde salen del producto.
11. Use sólo adaptadores/accesorios especificados por el fabricante.
12. Use sólo con un carro, base, trípode, soporte, o mesa especificados por el fabricante, o vendidos con el aparato. Cuando use un carro, tenga cuidado al mover la combinación de carro/aparato para evitar daños por sobresalir la punta. 
13. Desenchufe este aparato durante tormentas eléctricas o al no ser usado durante largos periodos de tiempo.
14. Pida todo tipo de servicio a personal de servicio cualificado. Se requiere servicio cuando el aparato ha sido dañado de cualquier modo, como cuando el cable de alimentación o enchufe está dañado, se ha derramado líquido o han caído objetos dentro del aparato, el aparato ha sido expuesto a lluvia o humedad, no funciona normalmente, o se ha caído.

Declaración de Cumplimiento de RoHS

Este producto ha sido diseñado y fabricado cumpliendo la Directiva 2002/95/EC del Parlamento Europeo y el Consejo para la restricción del uso de ciertas sustancias peligrosas en equipos eléctricos y electrónicos (Directiva RoHS) y se considera que cumple con los valores de concentración máximos publicados por el European Technical Adaptation Committee (Comité Europeo de Adaptaciones Técnicas) (TAC) tal y como se muestra a continuación:

Sustancia	Concentración Máxima Propuesta	Concentración Real
Plomo (Pb)	0.1%	< 0.1%
Mercurio (Hg)	0.1%	< 0.1%
Cadmio (Cd)	0.01%	< 0.01%
Cromo Hexavalente (Cr ⁶⁺)	0.1%	< 0.1%
Bifenilo Polibromado (PBB)	0.1%	< 0.1%
Éteres de Difenilo Polibromado (PBDE)	0.1%	< 0.1%

Ciertos componentes de los productos indicados más arriba están exentos bajo el Apéndice de las Directivas RoHS tal y como se indica a continuación:

Ejemplos de los componentes exentos:

1. Mercurio en bombillas fluorescentes compactas que no exceda los 5 mg por bombilla y en otras bombillas no mencionadas específicamente en el Apéndice de la Directiva RoHS.
2. Plomo en el cristal de los tubos de rayos catódicos, componentes electrónicos, tubos fluorescentes y piezas electrónicas de cerámica (p.ej. dispositivos piezoelectrónicos).
3. Plomo en soldaduras del tipo de alta temperatura (p.ej. las aleaciones basadas en plomo que contiene en peso un 85% o más de plomo).
4. Plomo como elemento aleador en acero que contenga hasta un 0,35% de plomo en peso, aluminio que contenga hasta un 0,4% de plomo en peso y como aleación de cobre que contenga hasta un 4% de plomo en peso.

Información del copyright

Copyright © 2012 ViewSonic® Corporation. Todos los derechos reservados.

Apple, Mac y ADB son marcas registradas de Apple Inc.

Microsoft, Windows, Windows NT, y el logotipo de Windows son marcas registradas de Microsoft Corporation en los Estados Unidos y otros países.

ViewSonic, el logotipo de los tres pájaros y OnView son marcas registradas de ViewSonic Corporation.

VESA y SVGA son marcas registradas de la Asociación de Estándares de Electrónica de Vídeo. DPMS y DDC son marcas registradas de VESA.

PS/2, VGA y XGA son marcas registradas de IBM Corporation.

Renuncia: ViewSonic Corporation no se hace responsable de los errores técnicos o editoriales contenidos en el presente documento, ni de los daños incidentales o consecuentes resultantes del mal uso de este material, o del rendimiento o uso de este producto.

Para continuar con la mejora del producto, ViewSonic Corporation se reserva el derecho de cambiar las especificaciones sin previo aviso. La información presente en este documento puede cambiar si aviso previo. Este documento no debe ser copiado, reproducido o transmitido total o parcialmente por ningún medio y para ningún propósito sin permiso escrito de ViewSonic Corporation.

Registro del producto

Para que nuestros productos se ajusten a sus futuras necesidades, así como para recibir información adicional sobre el producto cuando esté disponible, regístrelo a través de Internet en: www.viewsonic.com. El CD-ROM del Asistente de ViewSonic le ofrece también la posibilidad de imprimir el formulario de registro para enviarlo por correo o fax a ViewSonic.

Para el historial

Nombre del producto:	Pro8500 ViewSonic DLP Projector
Número de modelo:	VS13645
Número del documento:	Pro8500_UG_ESP Rev. 1B 12-16-11
Número de serie:	_____
Fecha de compra:	_____

Desecho del producto al final de su vida útil

La lámpara de este producto contiene mercurio, lo que puede representar un peligro para usted y para el medioambiente. Sea cuidadoso y deseche de este producto de acuerdo con las leyes locales, estatales y federales.

ViewSonic es respetuoso con el medioambiente y está comprometido a trabajar y vivir de una manera que sea respetuosa con el medioambiente. Gracias por ser parte de una forma de Computación más Inteligente y más Verde. Visite el sitio web de ViewSonic para saber más.

EE.UU. y Canadá: <http://www.viewsonic.com/company/green/recycle-program/>

Europa: <http://www.viewsoniceurope.com/uk/kbase/article.php?id=639>

Taiwán: <http://recycle.epa.gov.tw/recycle/index2.aspx>

Notas relacionadas con el cable de alimentación de CA

El cable de alimentación de CA debe cumplir los requisitos de los países en los que utilice el proyector. Confirme el tipo de enchufe de CA comparándolo con los gráficos que figuran a continuación y asegúrese de que utiliza el cable de alimentación de CA adecuado. Si el cable de alimentación de CA no coincide con la toma de corriente de CA, póngase en contacto con el proveedor. Este proyector está equipado con un enchufe de CA con toma de tierra. Asegúrese de que la toma de corriente se ajusta al enchufe. No ignore la función de seguridad del enchufe con toma de tierra. Se recomienda encarecidamente que utilice un dispositivo de fuente de video que también esté equipado con un enchufe con toma de tierra para evitar la interferencia de señal causada por las fluctuaciones del voltaje.

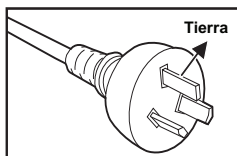

Para Australia y China continental

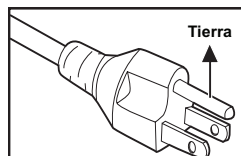

Para EE.UU. y Canadá

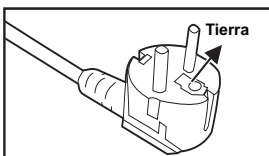

Para Europa continental

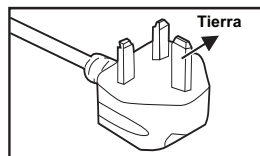

Para Gran Bretaña

CONTENIDO

Introducción5

Características del proyector	5
Contenido del paquete	6
Información general del proyector....	8

Usar el producto10

Panel de control	10
Puertos de conexión	11
Mando a distancia	13
Instalar las pilas	15
Funcionamiento del mando a distancia	16

Conexión17

Conectar su PC o monitor	18
Conectar dispositivos de fuente de vídeo	19

Funcionamiento23

Encender y apagar el proyector	23
Ajustar la altura del proyector	24
Ajustar el enfoque y zoom del proyector	24
Ajustar el tamaño de la imagen proyectada	25
Bloquear los botones de control....	26
Crear su propia pantalla de inicio...	26
Configuración del temporizador de presentación	27
Usar el menú	28
Controlar el proyector a través de un entorno LAN	39
Controlar el proyector mediante un explorador Web	43
Mostrar imágenes a través del vsPresenter	50
Visualización de imágenes con un dispositivo de almacenamiento USB ..	56

Mantenimiento 60

Limpiar la lente	60
Limpiar la carcasa del proyector	60
Limpiar la tapa del filtro	60
Reemplazar la lámpara	61

Especificaciones 63

Dimensiones.....	64
Instalación del soporte en el techo.	64

Apéndice 65

Mensajes de los indicadores LED ..	65
Modos de compatibilidad.....	66
Solucionar problemas.....	68
Código de control de infrarrojos	71

Introducción

Características del proyector

El proyector combina una proyección de motor óptico de alto rendimiento y un intuitivo diseño para ofrecer una gran fiabilidad y facilidad de uso.

El proyector cuenta con las siguientes características:

- Tecnología de un sólo procesador Texas Instruments DLP® de 1,651 cm (0,7")
- XGA (1024 x 768 píxeles)
- Ajuste de tamaño de imagen automático (sincronización automática) a pantalla completa de hasta 1600 x 1200 con compatibilidad de compresión de escala para VGA, SVGA, XGA y SXGA.
- Compatibilidad con equipos Macintosh®
- Compatibilidad con los sistemas NTSC, PAL, SECAM y HDTV
- Terminal de 15 contactos D-Sub para conectividad de vídeo analógico
- Menú en pantalla (OSD) sencillo y en varios idiomas
- Corrección de distorsión trapezoidal electrónica avanzada
- Conector RS-232 para control serie
- Compatibilidad HDMI
- Compatible con PjLink™
- El ajuste LAN le permite administrar el estado del proyector desde un ordenador remoto
- Visualización LAN 4-1 (visualización máxima de 4 PC/portátil en 1 proyector)
- Visualización LAN 1-M disponible (1 equipo de sobremesa o portátil puede mostrar hasta 8 proyectores simultáneamente)
- La visualización USB admite conexión a través de un cable USB tipo mini-B a tipo A
- Admite unidad flash USB para presentación JPEG
- Menos de 1 W de consumo de energía en el modo de espera



- *La información incluida en este manual puede modificarse sin previo aviso.*
- *Queda terminantemente prohibida la reproducción, transferencia o copia de todas las partes de este documento o de cualquiera de ellas sin consentimiento previo y por escrito.*

Contenido del paquete

Cuando desempaque el proyector, asegúrese de que contiene los siguientes artículos:

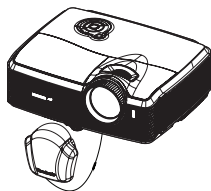

Proyector con tapa para la lente

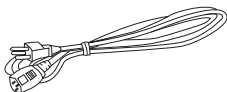

Cable de alimentación de CA



Manto a distancia (IR) y pilas

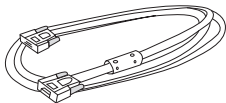

Cable VGA (D-SUB a D-SUB)

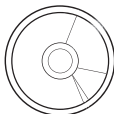

Asistente en DVD de ViewSonic

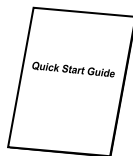

Guía de inicio rápido

Accesorios opcionales

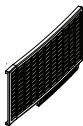

Tapa del filtro



Cable RS232

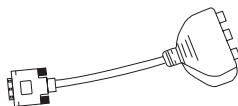

Adaptador RGB a componentes

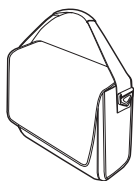

Maletín de transporte del
proyector

NOTA

- *Póngase en contacto con su proveedor inmediatamente si algún elemento falta, está dañado o si la unidad no funciona.*
- *Guarde la caja de cartón y el material de embalaje; serán de gran utilidad si alguna vez necesita transportar la unidad. Para proporcionar la máxima protección, vuelva a empaquetar la unidad como lo estaba de fábrica.*

Información general del proyector

Vista frontal

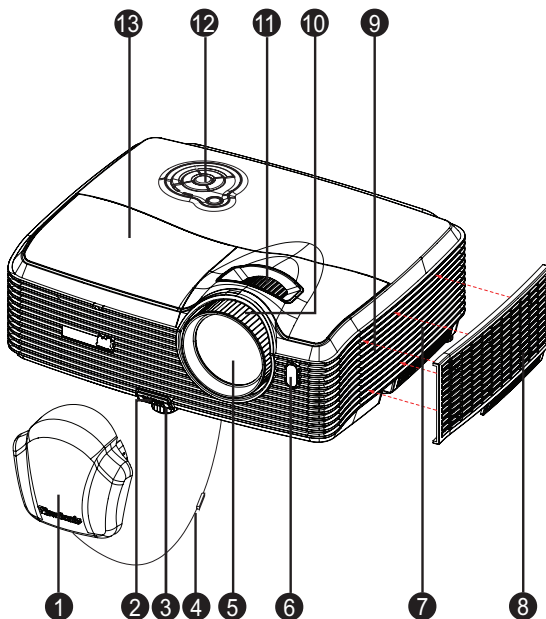

- | | |
|---|----------------------|
| ❶ Tapa de la lente | ❸ Tapa del filtro |
| ❷ Botón del elevador | ❹ Altavoz |
| ❸ Pie del elevador | ❺ Control de enfoque |
| ❹ Correa de la tapa de la lente | ❻ Control de zoom |
| ❺ Lente de proyección | ❼ Panel de control |
| ❻ Sensor frontal para el mando a distancia de infrarrojos | ❽ Tapa de la lámpara |
| ❼ Aberturas de ventilación (entradas) | |

Vista posterior

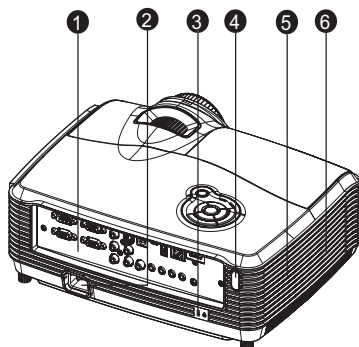

- 1 Puertos de conexión
- 2 Toma de alimentación de CA
- 3 Bloqueo Kensington
- 4 Sensor posterior para el mando a distancia de infrarrojos
- 5 Altavoz
- 6 Aberturas de ventilación (salidas)

Vista inferior

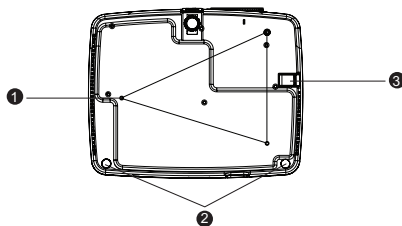

- 1 Orificios para montaje en el techo (M4*8)
- 2 Pies de ajuste de la inclinación
- 3 Barra de seguridad

NOTA

- Este proyector se puede utilizar con un soporte para instalación en el techo. Dicho soporte no se incluye en el paquete.
- Póngase en contacto con el proveedor para obtener información sobre cómo instalar el proyector en el techo.

Usar el producto

Panel de control

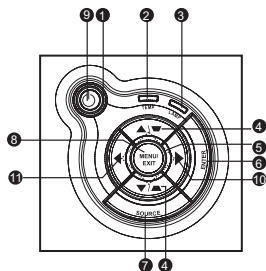

- 1** **Alimentación** (indicador LED de alimentación)
Consulte la sección “Mensajes de los indicadores LED”.
- 2** **TEMP** (indicador LED de temperatura)
Consulte la sección “Mensajes de los indicadores LED”.
- 3** **LÁMPARA** (indicador LED de la lámpara)
Consulte la sección “Mensajes de los indicadores LED”.
- 4** **Corrección de distorsión trapezoidal/Botones de dirección** (**▲** /Arriba, **▼** /Abajo)
Permite corregir manualmente las imágenes distorsionadas causadas por una proyección inclinada.
- 5** **Cuatro botones de dirección**
Utilice los cuatro botones de dirección para seleccionar las opciones o realizar ajustes en su selección.
- 6** **ENTRAR**
Permite entrar en el submenú y confirmar la selección en el menú.
- 7** **FUENTE**
Permite mostrar la barra de selección de fuente.
- 8** **MENÚ/SALIR**
Permite mostrar los menús OSD o salir de los mismos.
- 9** **Alimentación**
Permite encender o apagar el proyector.
- 10** **► Botón Derecha/Panel**
Permite activar el bloqueo de los botones del panel.
- 11** **◄ Izquierda/En blanco**
Permite ocultar la imagen de la pantalla.

Puertos de conexión

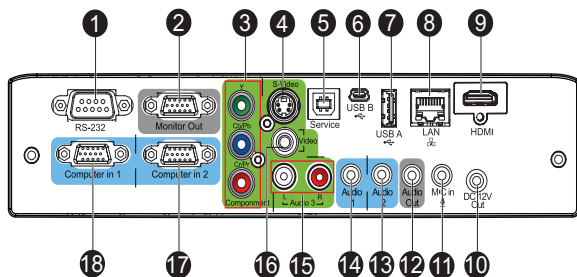

- 1 RS-232**
Al utilizar el proyector mediante un equipo, conecte este terminal al puerto RS-232C del equipo de control.
- 2 Salida de monitor**
Permite conectar una pantalla de PC, etc.
- 3 Componentes (Y Cb/Pb Cr/Pr)**
Permite conectar una salida Y Cb/Pb Cr/Pr procedente de un equipo de vídeo a este conector.
- 4 S-Video**
Permite conectar la salida de S-Video del equipo de vídeo.
- 5 Servicio**
Este conector está diseñado para actualizaciones de firmware y compatibilidad con funciones de ratón.
- 6 USB B**
La visualización USB admite conexión a través de un cable USB tipo mini-B a tipo A.
- 7 USB A**
Este conector admite visualización de unidades flash USB y llave inalámbrica para visualización USB.
- 8 LAN**
Puerto para visualización LAN/control de red y servidor Web.
- 9 HDMI**
Permite conectar la salida HDMI del equipo de vídeo a este conector.
- 10 Salida de 12 VCC**
Salida de 12 VCC
- 11 Entrada de micrófono**
Conector de entrada de micrófono.

- 12 **Salida de audio**
Permite conectar un altavoz u otro equipo de entrada de audio.
- 13 **Audio 2**
Permite conectar una salida de audio de un equipo de vídeo o PC a este conector.
- 14 **Audio 1**
Permite conectar una salida de audio de un equipo de vídeo o PC a este conector.
- 15 **Audio 3 (I/D)**
Permite conectar una salida de audio de un equipo de vídeo a este conector.
- 16 **Vídeo**
Permite conectar una salida de vídeo compuesto de un equipo de vídeo a este conector.
- 17 **Entrada de PC 2**
Permite conectar la señal de entrada de imagen (RGB analógica o componentes) a este conector.
- 18 **Entrada de PC 1**
Permite conectar la señal de entrada de imagen (RGB analógica o componentes) a este conector.

Mando a distancia

- 1 Alimentación**
Permite encender o apagar el proyector.
- 2 VGA**
Permite conmutar la fuente de entrada a Entrada de PC 1 (RGB analógico o componentes)/Entrada de PC 2 (RGB analógico o componentes) secuencialmente.
- 3 Fuente/Retroceder página**
Permite mostrar la barra de selección de fuente.
Permite retroceder una página cuando el modo de ratón está activo.
- 4 ▲ Arriba/+, ▼ Abajo/-**
Cuando el botón Ampliar o Volumen está activo, utilice estos botones para ajustar los valores.
- 5 ◀ Izquierda/Silenciar**
Cuando el menú OSD no está activo, este botón se utiliza como función de desactivación del sonido.
- 6 Menú**
Permite mostrar los menús en pantalla OSD.
- 7 Ampliar**
Permite ampliar o reducir las imágenes.
- 8 Función**
Botón a disposición del usuario para personalizar una función.
- 9 Diapositiva**
Permite activar la función de presentación de diapositivas cuando la fuente de entrada es el lector USB.
- 10 Modo de color**
Permite cambiar la configuración de color secuencialmente.
- 11 Ratón**
Permite cambiar entre los modos normal y de ratón.
- 12 En blanco**
Permite desactivar la pantalla temporalmente.
Presione este botón de nuevo para cancelar la función Pantalla en blanco.

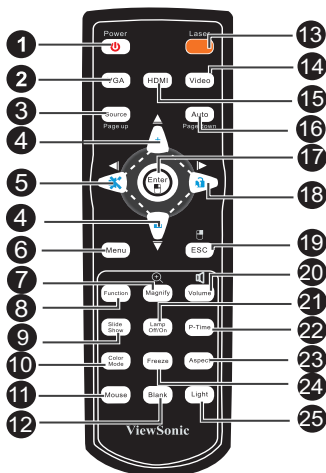

- 13 Láser**
Apunte el mando a distancia hacia la pantalla de visualización y mantenga presionado este botón para activar el puntero láser.
- 14 Vídeo**
Permite cambiar la fuente de entrada a Compuesto/S-Video/Componentes secuencialmente.
- 15 HDMI**
Permite mostrar la señal HDMI.
- 16 Automático/Avanzar página**
Permite resincronizar el proyector con la señal de entrada de su PC. Esta función solamente está disponible para el modo de PC. Permite retroceder/avanzar página cuando el modo de ratón está activo.

17 **Entrar/  Botón primario del ratón**

Permite confirmar selecciones. Permite realizar la función del botón primario del ratón cuando el modo de ratón está activo.

18 **► Derecha/  Bloquear**

Cuando el menú OSD está activado, los botones nº 4, nº 5 y nº 18 se utilizan como botones de dirección para seleccionar los elementos de menú deseados y para realizar ajustes.

Permite activar el bloqueo de los botones del panel.

19 **ESC/  Botón secundario del ratón**

Permite salir de la página o los elementos actuales, o cerrar el menú OSD.

Permite realizar la función del botón secundario del ratón cuando el modo de ratón está activo.

20 **Volumen**

Ajusta el nivel de volumen.

21 **Encender/Apagar lámpara**

Permite activar o desactivar la alimentación de la lámpara.

22 **Temporizador-P**

Permite activar el menú OSD Temporizador-P.

23 **Aspecto**

Permite seleccionar la relación de aspecto de la pantalla.

24 **Congelar**



Presione “congelar” para pausar la imagen en pantalla. Presione este botón de nuevo para cancelar esta función.

25 **Luz**

Permite habilitar las funciones de retroiluminación de los botones del mando a distancia.

Usar el mando a distancia

La capacidad de funcionamiento de su PC con el mando a distancia proporciona más flexibilidad a la hora de realizar presentaciones .

1. Conecte el proyector a su PC o equipo portátil mediante un cable USB antes de utilizar el mando a distancia en lugar del ratón de dichos equipos. Consulte la sección “**Conectar su PC**” en la [página 18](#) para obtener detalles.
2. Establezca la señal de entrada en **Entrada de PC 1** o **Entrada de PC 2**.
3. Presione el botón **Ratón** del mando a distancia para cambiar del modo normal al modo de ratón. Un icono aparecerá en la pantalla para indicar la activación del modo de ratón.
4. En lleve a cabo los controles del ratón que desee mediante el mando a distancia.
 - Para mover el cursor en la pantalla, presione **▲ / ▼ / ◀ / ▶** .
 - Para hacer clic con el botón primario, presione **** .
 - Para hacer clic con el botón secundario, presione **** .
 - Para arrastrar y colocar, presiones sin soltar el botón **Entrar** y presione **▲ / ▼ / ◀ / ▶** para arrastrar. Cuando se encuentre donde desee, presione **Entrar** de nuevo.
 - Puede utilizar el programa de software de visualización (en un equipo conectado) que responda a los comandos de retroceso y avance de página (como por ejemplo Microsoft PowerPoint), presione **Retroceder página/ Avanzar página**.
 - Para volver al modo normal, presione **Ratón** de nuevo u otros botones excepto para los botones multifunción relacionado con el ratón.

Instalar las pilas

1. Abra la tapa de las pilas en la dirección indicada.

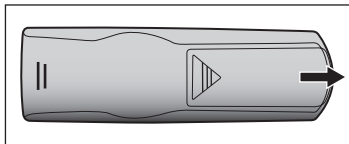

2. Instale una pila dentro del compartimento tal y como muestra el diagrama.

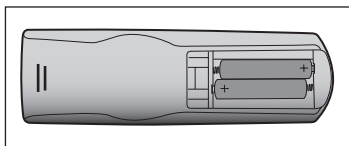

3. Cierre la tapa de las pilas colocándola en su posición.

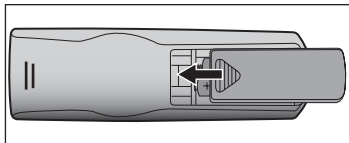

Precaución

- Hay riesgo de explosión si las pilas se reemplazan por otras cuyo tipo no es el correcto.
- Deshágase de las pilas usadas conforme a las instrucciones.
- Asegúrese de que los terminales positivo y negativo está correctamente alineados cuando inserte una pila.

NOTA



- Mantenga las pilas fuera del alcance de los niños. Hay peligro de muerte si las pilas se ingieren.
- Extraiga las pilas del mando a distancia cuando no lo utilice durante prolongados periodos de tiempo.
- No arroje las pilas usadas a la basura doméstica. Deshágase de las pilas usadas según las regulaciones locales.
- Si las pilas se sustituyen incorrectamente se podría producir una explosión. Cambie las pilas por otras nuevas.
- Las pilas no deben entrar en contacto con el agua o el fuego ni estar cerca de donde existan estos elementos. Mantenga las pilas en un lugar oscuro, frío y seco.
- Si sospecha que las baterías presentan fugas, pase un paño por la fuga y reemplace las pilas antiguas por unas nuevas. Si la sustancia fugada entra en contacto con su cuerpo o con la ropa, enjuague bien la zona afectada inmediatamente.

Funcionamiento del mando a distancia

Apunte con el mando a distancia al sensor remoto de infrarrojos y presione un botón.

- Controlar el proyector desde la parte delantera

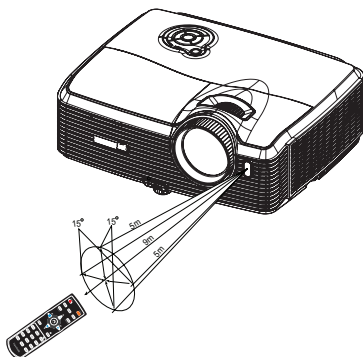

- Controlar el proyector desde la parte posterior

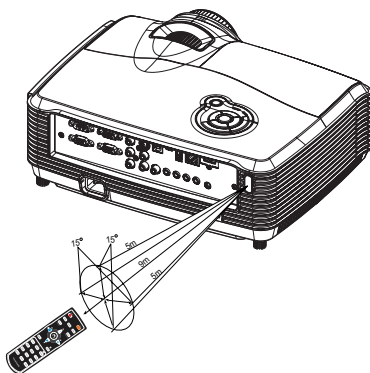

NOTA



- No apunte con el puntero láser directamente a los ojos de las personas, especialmente a los de los niños pequeños. Existe el riesgo de dañar los ojos.
- El mando a distancia no puede funcionar en lugares con mucha luz solar u otra fuente de luz potente, como por ejemplo una lámpara fluorescente cuya luz incida sobre el mando a distancia.
- Utilice el mando a distancia desde una posición en la que el sensor remoto sea visible.
- No deje caer el mando a distancia ni lo golpee.
- Mantenga el mando a distancia alejado de lugares en los que los niveles de temperatura y humedad sean altos.
- Evite que el mando a distancia entre en contacto con agua o con objetos húmedos.

Conexión

Cuando conecte una fuente de señal al proyector, asegúrese de:

1. Apagar todo el equipo antes de realizar cualquier conexión.
2. Utilizar los cables de señal correctos para cada fuente.
3. Comprobar que los cables están firmemente insertados.

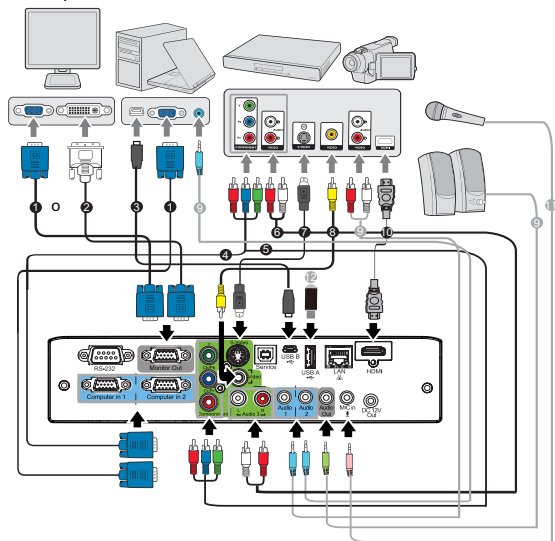

1 Cable VGA (D-Sub a D-Sub)	7 Cable de S-Video
2 Cable VGA a DVI-A	8 Cable de vídeo compuesto
3 Cable USB (tipo mini-B a tipo A)	9 Cable de audio
4 Cable VGA (D-Sub) a HDTV (RCA)	10 Cable HDMI
5 Cable de vídeo de componentes	11 Cable para miniconector de 3,5 para micrófono
6 Cable de audio I/D	12 Unidad flash USB



Importante

- En las conexiones mostradas anteriormente, algunos de los cables no se incluyen con el proyector (consulte la sección **"Contenido del paquete"** en la [página 6](#)). Se pueden adquirir en tiendas de electrónica.
- Las ilustraciones de conexiones son solamente para referencia. Los conectores de conexión disponibles en la parte posterior del proyector varían según el modelo del mismo.
- Para obtener información sobre los métodos de conexión, consulte las páginas [18-21](#).

Conectar su PC o monitor

Conectar su PC

El proyector proporciona dos tomas de entrada VGA que permiten conectarlas a equipos compatibles y Macintosh® y con IBM®. Para realizar la conexión a ordenadores Macintosh de versiones anteriores, se necesita un adaptador para Mac.

Para conectar el proyector a un ordenador portátil o de escritorio:

1. Conecte un extremo del cable VGA suministrado a la toma de salida D-Sub del equipo.
2. Conecte el otro extremo del cable VGA a la toma de entrada de señal **Entrada de PC 1** o **Entrada de PC 2** del proyector.
3. Si desea utilizar la función de paginación remota, utilice un cable USB y conecte el extremo de tipo A al puerto USB del equipo y el otro extremo a la toma **Servicio** del proyector. Consulte la sección ["Usar el mando a distancia" en la página 14](#) para obtener detalles.



Importante

- Muchos equipos portátiles no activan el puerto de vídeo externo al conectarlos a un proyector. Se suele utilizar una combinación de teclas (como FN + F3 o la tecla CRT/LCD) para activar o desactivar la visualización externa. Busque la tecla de función CRT/LCD o una tecla de función con el símbolo de un monitor en el ordenador portátil. Presione FN y la tecla de función a la vez. Consulte la documentación del ordenador portátil para conocer la combinación de teclas correspondiente.

Conectar un monitor

Si desea ver la presentación en un monitor y en la pantalla, puede conectar la toma de salida de señal **Salida del monitor** del proyector a un monitor externo con un cable VGA siguiendo estas instrucciones:

Para conectar el proyector a un monitor:

1. Conecte el proyector a un equipo tal y como se describe en la sección ["Conectar su PC" en la página 18](#).
2. Coja un cable VGA adecuado (sólo se proporciona uno) y conecte un extremo a la toma de entrada D-Sub del monitor de vídeo.
O bien, si el monitor cuenta con una toma de entrada DVI, utilice un cable VGA a DVI-A y conecte el extremo DVI del mismo a la toma de entrada DVI del monitor de vídeo.
3. Conecte el otro extremo del cable a la toma **Salida de monitor** del proyector.



Importante

- La salida **Salida de monitor** solamente funciona cuando el proyector cuenta con los terminales **Entrada de PC 1** o **Entrada de PC 2**.

Conectar dispositivos de fuente de vídeo

Puede conectar el proyector a varios dispositivos de fuente de vídeo que dispongan de cualquiera de las siguientes tomas de salida:

- Vídeo de componentes
- S-Video
- Vídeo (compuesto)

Sólo tiene que conectar el proyector a un dispositivo de fuente de vídeo mediante uno solo de los métodos de conexión anteriores; sin embargo, cada uno ofrece un nivel diferente de calidad de vídeo. El método elegido dependerá muy probablemente de la disponibilidad de terminales coincidentes tanto en el proyector como en el dispositivo de fuente de vídeo, según se describe a continuación:

Calidad de vídeo excelente

El mejor método de conexión de vídeo disponible es Vídeo de componentes, que no se debe confundir con vídeo compuesto. El sintonizador de televisión digital y los reproductores de DVD disponen de salida para el Vídeo de componentes de forma nativa, por lo que si está disponible en sus dispositivos, debe elegir este método de conexión en lugar de la conexión de vídeo (compuesto).

Consulte la sección [“Conectar un dispositivo de fuente de vídeo de componentes” en la página 20](#) para ver cómo conectar el proyector a un dispositivo de vídeo de componentes.

Calidad de vídeo buena

El método de S-Video proporciona una calidad de vídeo analógico mejor que el Vídeo compuesto estándar. Si dispone de ambas terminales de salida, Vídeo compuesto y S-Video, debe elegir la opción de S-Video en el dispositivo de la fuente de vídeo.

Consulte la sección [“Conectar un dispositivo de fuente de S-Video” en la página 20](#) para ver cómo conectar el proyector a un dispositivo de S-Video.

Calidad de vídeo inferior

El vídeo compuesto es analógico y ofrece una calidad perfectamente aceptable, aunque lejos del resultado óptimo ofrecido por el proyector. Se trata de la peor calidad de vídeo entre todos los métodos aquí descritos.

Consulte la sección [“Conectar un dispositivo de fuente de vídeo compuesto” en la página 21](#) para ver cómo conectar el proyector a un dispositivo de vídeo compuesto.

Conectar un dispositivo de fuente de vídeo de componentes

Observe el dispositivo de la fuente de vídeo para ver si hay alguna toma de salida de vídeo de componentes que no esté en uso:

- Si es así puede continuar con este procedimiento.
- Si no es así debe volver a evaluar el método que desea utilizar para conectar el dispositivo.

Para conectar el proyector a un dispositivo de fuente de Componente de vídeo:

1. Utilice un cable VGA (D-Sub) a HDTV (RCA), un cable de vídeo de componentes o un adaptador Vídeo compuesto a VGA (D-Sub) y conecte el extremo con 3 conectores de tipo RCA a las tomas de salida Vídeo de componentes del dispositivo de fuente de vídeo. Haga coincidir el color de los enchufes con el color de las tomas: verde con verde, azul con azul y rojo con rojo.
2. Si utiliza el cable VGA (D-Sub) a HDTV (RCA) y el adaptador Vídeo de componentes a VGA (D-Sub), conecte el otro extremo del cable (con un conector de tipo D-Sub) a la toma **Entrada de PC 1** o **Entrada de PC 2** del proyector. Si utiliza el cable de vídeo de componentes, conecte el otro extremo de 3 conectores de tipo RCA a las tomas **Y Cb/Pb Cr/Pr** del proyector.



Importante

- Si la imagen de vídeo seleccionada no se muestra después de que el proyector se apague y la fuente de vídeo correcta se haya seleccionado, compruebe que el dispositivo de fuente de vídeo está encendido y funciona correctamente. Compruebe también que los cables de señal se han conectado correctamente.



-  Adaptador RGB a componentes (N/P de ViewSonic: J2552-0212-00)

Conectar un dispositivo de fuente de S-Vídeo

Observe el dispositivo de la fuente de vídeo para ver si hay alguna toma de salida de S-Vídeo que no esté en uso:

- Si es así puede continuar con este procedimiento.
- Si no es así debe volver a evaluar el método que desea utilizar para conectar el dispositivo.

Para conectar el proyector a un dispositivo de fuente de S-Vídeo:

1. Utilice un cable de S-Vídeo y conecte un extremo a la toma de salida de S-Vídeo del dispositivo de fuente de vídeo.
2. Conecte el otro extremo del cable de S-Vídeo a la toma **S-Vídeo** del proyector.



Importante

- Si la imagen de vídeo seleccionada no se muestra después de que el proyector se apague y la fuente de vídeo correcta se haya seleccionado, compruebe que el dispositivo de fuente de vídeo está encendido y funciona correctamente. Compruebe también que los cables de señal se han conectado correctamente.
- Si ya ha realizado una conexión de Vídeo de componentes entre el proyector y este dispositivo de fuente de S-Vídeo mediante conexiones de Vídeo de componentes, no debe conectar este dispositivo mediante una conexión de S-Vídeo, ya que se trataría de una segunda conexión innecesaria con una calidad de imagen inferior. Consulte la sección ["Conectar dispositivos de fuente de vídeo"](#) en la [página 19](#) para obtener detalles.

Conectar un dispositivo de fuente de vídeo compuesto

Observe el dispositivo de la fuente de vídeo para ver si hay alguna toma de salida de Vídeo compuesto que no esté en uso:

- Si es así puede continuar con este procedimiento.
- Si no es así debe volver a evaluar el método que desea utilizar para conectar el dispositivo.

Para conectar el proyector a un dispositivo de fuente de Vídeo compuesto:

1. Coja un cable de vídeo y conecte un extremo a la toma de salida de vídeo compuesto del dispositivo de fuente de vídeo.
2. Conecte el otro extremo del cable de vídeo a la toma **Vídeo** del proyector.



Importante

- Si la imagen de vídeo seleccionada no se muestra después de que el proyector se apague y la fuente de vídeo correcta se haya seleccionado, compruebe que el dispositivo de fuente de vídeo está encendido y funciona correctamente. Compruebe también que los cables de señal se han conectado correctamente.
- Sólo necesita conectar este dispositivo mediante una conexión de vídeo compuesto si las entradas Vídeo de componentes y S-Vídeo no están disponibles. Consulte la sección ["Conectar dispositivos de fuente de vídeo"](#) en la [página 19](#) para obtener detalles.

Acerca de la entrada del micrófono

- Si desea utilizar un micrófono, conecte el micrófono con el cable miniclavija de 3.5 mm. al proyector.
- Puede utilizar un micrófono inalámbrico siempre y cuando se conecte a la toma de entrada del micrófono del proyector un módulo inalámbrico y funcione bien con los dispositivos asociados. Para garantizar un buen uso del micrófono inalámbrico, se recomienda que su micrófono cumpla con las especificaciones indicadas en la siguiente tabla.

Señal	Parámetro	Mín.	Tipo	Máx.	
Micrófono	Principio de transductor				Dinámico
	Impedancia	300		1K	ohmios
	Respuesta de frecuencia	600		16K	Hz

Funcionamiento

Encender y apagar el proyector

Encender el proyector:



1. Retire la tapa de la lente del proyector.
2. Complete las conexiones del cable de alimentación de CA y de los cables de señal de los periféricos.
3. Presione  para encender el proyector.
El proyector tarda aproximadamente un minuto en calentarse.
4. Encienda el equipo fuente (PC, portátil, DVD, etc.). El proyector detectará automáticamente dicho equipo.
 - Si conecta varias fuentes al proyector simultáneamente, presione el botón **FUENTE** del proyector para seleccionar la señal que desee o presione el botón de señal que desee del mando a distancia.



Aviso

- Quite la tapa de la lente antes de encender el proyector.
- No mire nunca a la lente cuando la lámpara esté encendida. Si lo hace, sus ojos pueden resultar dañados.
- Este punto focal concentra una elevada temperatura. No coloque ningún objeto cerca de él para evitar riesgos de incendio.

Apagar el proyector:

1. Presione el botón  para apagar la lámpara del proyector. El mensaje "¿Desea apagar?" aparecerá en la pantalla.
2. Presione  de nuevo para confirmar la selección.
 - Cuando el LED Alimentación comience a parpadear, el proyector habrá entrado en el modo de espera.
3. Desconecte el cable de alimentación de CA de la toma de corriente eléctrica y del proyector.
4. No encienda el proyector inmediatamente después de apagarlo.

Ajustar la altura del proyector

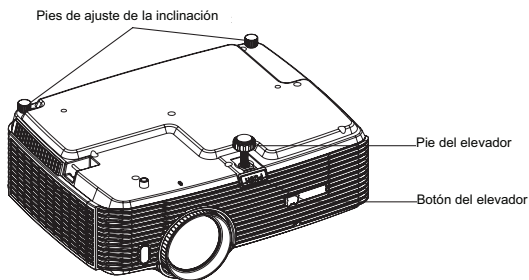

El proyector está equipado con un pie elevador para ajustar la altura de la imagen.

Para levantar o bajar la imagen:

1. Para levantar o bajar la imagen, presione el botón del elevador y levante o baje la parte frontal del proyector. Suelte el botón para bloquear el ajuste.
2. Para nivelar la imagen en la pantalla, gire los pies de ajuste de la inclinación para ajustar de forma precisa la altura.

NOTA

- Para no dañar el proyector, asegúrese de que el pie elevador y los pies de ajuste de la inclinación están completamente plegados antes de colocar el proyector en su maletín de transporte.

Ajustar el enfoque y zoom del proyector

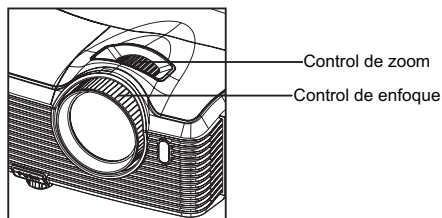

1. Enfoque la imagen girando el control de enfoque. Se recomienda utilizar una imagen fija para ajustar el enfoque.
2. Ajuste el tamaño de la imagen deslizando el control de zoom.

Ajustar el tamaño de la imagen proyectada

Consulte el gráfico y la tabla siguientes para determinar el tamaño de la pantalla y la distancia de proyección.

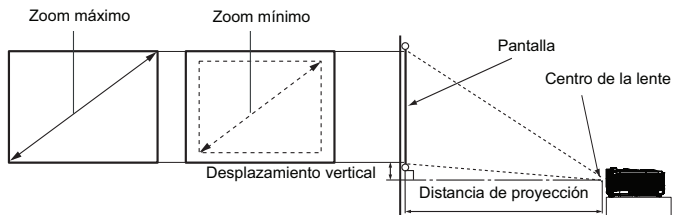

Tamaño de la pantalla Diagonal [pulgadas (cm)]	Pantalla de 4 : 3			
	Distancia de proyección [pulgadas (m)]		Altura de la imagen [pulgadas (cm)]	Desplazamiento vertical [pulgadas (cm)]
	(zoom mín.)	(zoom máx.)		
30 (76)	33 (0,85)	52 (1,32)	18 (46)	2,7 (6,9)
40 (102)	45 (1,14)	70 (1,78)	24 (61)	3,6 (9,2)
50 (127)	57 (1,44)	88 (2,23)	30 (76)	4,5 (11,5)
60 (152)	69 (1,74)	106 (2,69)	36 (91)	5,4 (13,8)
80 (203)	92 (2,34)	142 (3,60)	48 (122)	7,2 (18,4)
100 (254)	116 (2,94)	178 (4,51)	60 (152)	9,1 (23,0)
120 (305)	139 (3,54)	214 (5,43)	72 (183)	10,9 (27,6)
150 (381)	175 (4,44)	268 (6,80)	90 (229)	13,6 (34,5)
200 (508)	234 (5,93)	357 (9,08)	120 (305)	18,1 (46,0)
220 (559)	257 (6,53)	393 (9,99)	132 (335)	19,9 (50,6)
250 (635)	292 (7,43)	447 (11,36)	150 (381)	22,6 (57,5)
300 (762)	351 (8,93)	537 (13,64)	180 (457)	27,2 (69,0)

NOTA

- Coloque el proyector en posición horizontal; si lo coloca en otra posición, el proyector se puede calentar y resultar dañado.
- Mantenga una distancia de al menos 30 cm entre los lados del proyector.
- No utilice el proyector en un entorno con mucho humo. El humo residual puede acumularse en componentes críticos y dañar el proyector o su rendimiento.
- Consulte a su distribuidor para obtener instrucciones de instalación especiales, como por ejemplo cómo suspender el proyector del techo.

Hay una tolerancia del 3% entre estas cifras debido a las variaciones de los componentes ópticos. Se recomienda que, si va a instalar el proyector de manera permanente, antes de hacerlo, pruebe físicamente el tamaño y la distancia de proyección utilizando el proyector real en el lugar donde vaya a instalarlo, a fin de dejar espacio suficiente para adaptarse a las características ópticas del mismo. Esto ayudará a determinar la posición de montaje exacta que mejor se ajuste a la ubicación de instalación.

Bloquear los botones de control

Bloqueando los botones de control del proyector, puede evitar que alguien (niños, por ejemplo) cambie la configuración accidentalmente. Cuando la opción **Bloqueo de botones del panel** está activada, ningún botón del proyector funcionará excepto el botón  **Alimentación**.

1. Mantenga pulsado  durante 3 segundos en el proyector o en el mando a distancia.

Para desactivar el bloqueo de los botones del panel, presione  del proyector durante 3 segundos.

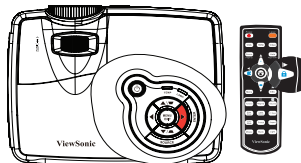



Importante

- Aunque el bloqueo de los botones del panel esté habilitado, puede seguir utilizando los botones del mando a distancia.
- Si presiona  **Alimentación** para apagar el proyector sin desactivar el bloqueo de botones del panel, el proyector seguirá en estado de bloqueo cuando lo vuelva a encender.

Crear su propia pantalla de inicio

Además de seleccionar la pantalla de inicio predefinida entre el logotipo de ViewSonic o la pantalla del usuario, puede crear su propia pantalla, que es una imagen proyectada desde su PC o fuente de vídeo. de inicio.

1. Presione el botón **MENÚ/SALIR** del proyector o el botón **Menú** del mando a distancia y, a continuación, presione   hasta que se resalte el menú **Opción**.
2. Presione  para resaltar **Pantalla de inicio** y presione el botón **ENTRAR** del proyector o el botón **Entrar** del mando a distancia.
3. Resalte **Captura de pantalla**. Presione el botón **ENTRAR** del proyector o el botón **Entrar** del mando a distancia de nuevo.
4. El mensaje '**Captura de pantalla en curso**' se mostrará mientras el proyector procesa la imagen. Espere.
5. Si la acción se realiza correctamente, aparecerá el mensaje **La pantalla de presentación se capturó correctamente**. en la pantalla. La imagen capturada se guardará como **Usuario**.
6. Para ver la imagen capturada mostrada como la pantalla de inicio, establezca la opción **Usuario** del menú **Opción** > **Pantalla de inicio** > **Pantalla de inicio** > **Usuario** y reinicie el proyector.

En el caso poco probable de que la captura no se realice, cambie la imagen de destino.

Configuración del temporizador de presentación

El temporizador de presentación indica el tiempo de presentación en la pantalla para lograr una mejor gestión del tiempo cuando se realicen presentaciones. Siga estos pasos para utilizar esta función:

1. Vaya a **Configuración > Temporizador de presentación** y presione el botón **ENTRAR** para mostrar la página **Temporizador de presentación**.
2. Resalte **Intervalo del temporizador** y decida el período de tiempo del temporizador presionando **◀/▶**. El período de tiempo puede establecerse de 1 a 240 minutos en incrementos de 1 minuto.



Importante

- Si el temporizador ya está activado, se reiniciará siempre que se reinicie la opción Intervalo del temporizador.
3. Presione **▼** para resaltar **Mostrar temporizador** y elija si desea que el temporizador se muestre en la pantalla presionando **◀/▶**.

Selección	Descripción
Siempre	Muestra el temporizador en pantalla durante el tiempo de presentación.
1 min, 2 min o 3 min	Muestra el tiempo en pantalla en los últimos 1/2/3 minutos.
Nunca	Oculto el temporizador durante el tiempo de presentación.

4. Presione **▼** para resaltar **Posición del temporizador** y establezca la posición del temporizador presionando **◀/▶**.
Superior izquierda→ Inferior izquierda→ Superior derecha→ Inferior derecha
5. Presione **▼** para resaltar **Método de recuento del temporizador** y seleccione la dirección de recuento presionando **◀/▶**.

Selección	Descripción
Creciente	Aumenta desde 0 el tiempo de presentación.
Decreciente	Disminuye hasta 0 el tiempo de presentación.

6. Para activar el temporizador de presentación, resalte **Temporizador de presentación** y, a continuación, **◀/▶** para seleccionar **Activado**. Presione el botón **ENTRAR** del proyector o el botón **Entrar** del mando a distancia de nuevo.

Para cancelar el temporizador, siga estos pasos:

1. Vaya al menú **Configuración > Temporizador de presentación > Temporizador de presentación** y resalte la opción **Desactivado**.

Usar el menú

El proyector tiene menús en pantalla (OSD) en varios idiomas que permiten realizar ajustes en la imagen y cambiar la configuración.

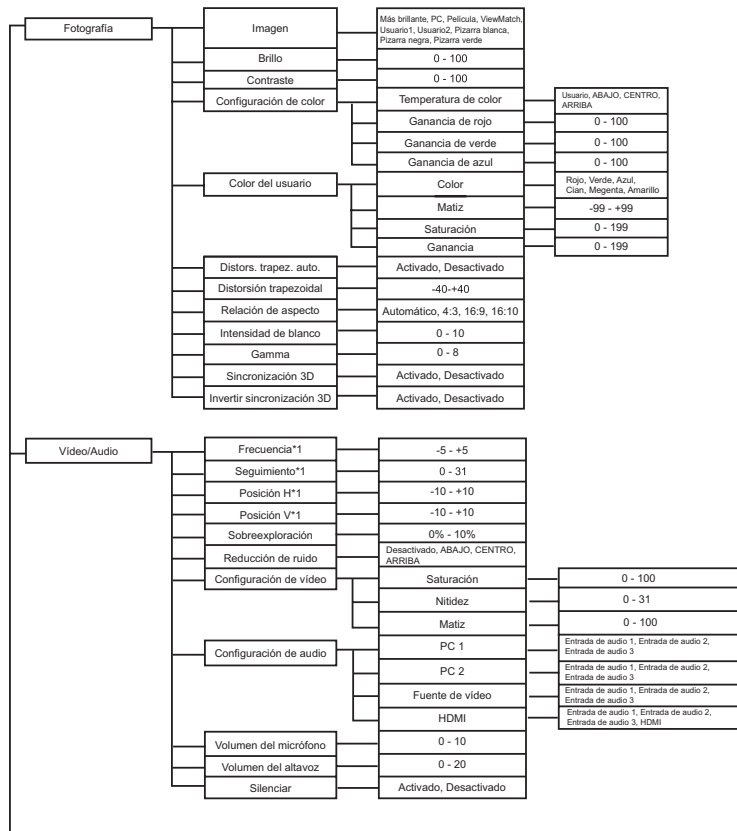

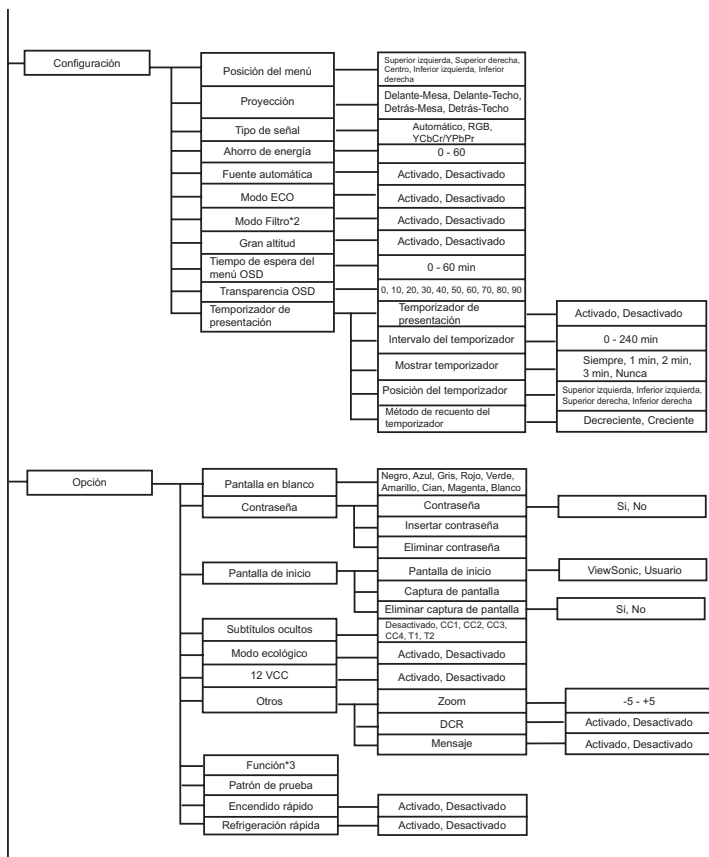

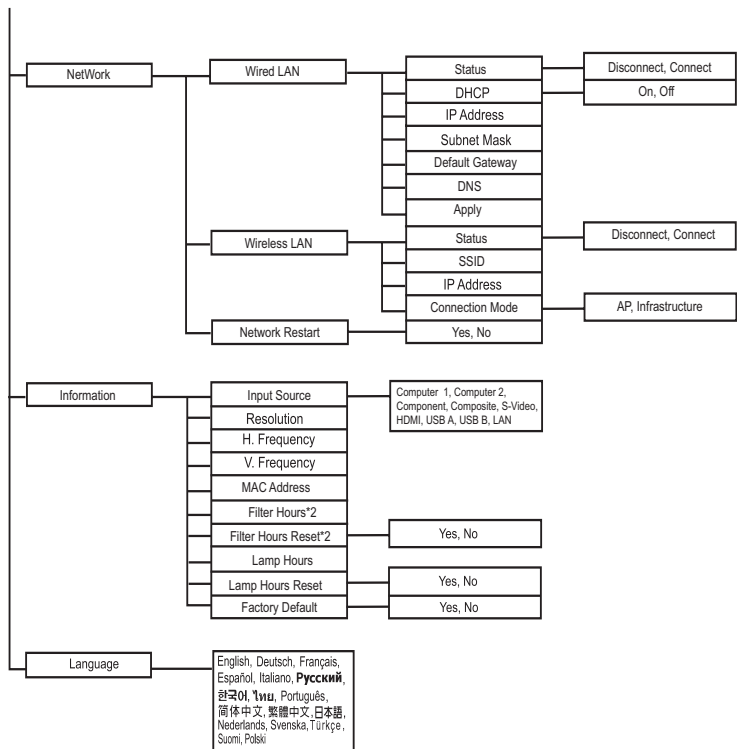

*1 El intervalo de ajuste y la configuración predeterminados dependen del tipo de señal.

*2 Esta función solamente está disponible cuando en el proyector se instala un filtro opcional.

*3 La lista de funciones que se pueden seleccionar es la siguiente: Brillo, Contraste, Saturación, Configuración de color > Gamma, Sobreexploración, Reducción de ruido, Configuración de audio, Volumen del micrófono, Volumen del altavoz, Silenciar, Distorsión trapezoidal, Relación de aspecto, Proyección, Ahorro de energía, Modo ECO, Modo Filtro, Posición del menú, Transparencia OSD, Subtítulos ocultos, Mensaje, Zoom, DCR y Patrón de prueba.

*4 La saturación se admite en los modos Componentes, Vídeo y S-Video.

*5 La nitidez se admite en los modos HDMI, Componentes, Vídeo y S-Video.

*6 El matiz se admite en los modos Componentes, Vídeo y S-Video.

Uso

1. Presione el botón **MENÚ** del proyector o el botón **Menú** del mando a distancia para abrir el menú OSD.
2. Cuando el menú OSD se muestre en la pantalla, utilice los botones ◀/▶ para seleccionar cualquier función del menú principal.
3. Después de seleccionar el elemento deseado del menú principal, presione ▼ para seleccionar configurar la función.
4. Utilice los botones ▲/▼ para seleccionar el elemento que desee y ajuste la configuración con los botones ◀/▶.
5. Presione el botón **MENU** del proyector o el botón **Menú** del mando a distancia para permitir que la pantalla regrese al menú principal.
6. Para salir del menú OSD, presione de nuevo el botón **MENÚ** del proyector o el botón **Menú** del mando a distancia. El menú OSD se cerrará y el proyector guardará automáticamente la nueva configuración.

Fotografía

Imagen

Hay muchas configuraciones preestablecidas de fábrica optimizadas para diversos tipos de imágenes.

- Más brillante : para el entorno más brillante.
- PC : para equipo de sobremesa o portátil.
- Película : para cine en casa.
- ViewMatch : para un rendimiento de color preciso.
- Usuario 1 : memorizar las configuraciones definidas por el usuario 1.
- Usuario 2 : memorizar las configuraciones definidas por el usuario 2.
- Pizarra blanca : para un tipo de pantalla de proyección blanca.
- Pizarra negra : para un tipo de pantalla de proyección negra.
- Pizarra verde : para un tipo de pantalla de proyección verde.

Brillo

Ilumina u oscurece la imagen.

Contraste

Establece la diferencia entre las áreas claras y oscuras.

Configuración de color

Permite ajustar la temperatura de color. A mayor temperatura, la pantalla parece más fría; a menor temperatura, la pantalla parece más cálida. Si selecciona la opción "Usuario", podrá cambiar la intensidad de cada uno de los 3 colores (rojo, verde y azul) para personalizar la temperatura de color conforme a las preferencias del usuario.

Color del usuario

Esta opción permite ajustar seis grupos (RGBCMY) de colores. Al seleccionar cada color, puede ajustar la gama y la saturación de forma independiente de acuerdo con sus preferencias.

Distors. trapez. auto.

Permite corregir automáticamente las imágenes distorsionadas causadas por una proyección inclinada.

Distorsión trapezoidal

Permite corregir manualmente las imágenes distorsionadas causadas por una proyección inclinada.

- Cuando ajuste la opción Distorsión trapezoidal, la opción Distors. trapez. auto. se desactivará automáticamente.

Relación de aspecto

Permite seleccionar la forma de ajustar la imagen a la pantalla:

- Automático : aplica escala a una imagen proporcionalmente para ajustar la resolución nativa del proyector a su ancho horizontal o vertical.
- 4:3 : ajusta la imagen para mostrarla en el centro de la pantalla con una relación de aspecto 4:3.
- 16:9 : ajusta la imagen para mostrarla en el centro de la pantalla con una relación de aspecto 16:9.
- 16:10 : ajusta la imagen para mostrarla en el centro de la pantalla con una relación de aspecto 16:10.

Intensidad de blanco

Permite aumentar el brillo de las áreas blancas.

Gamma

Permite ajustar las representaciones de composición oscura. Cuando mayor sea el nivel de gamma, la composición oscura se volverá más brillante.

Sincronización 3D (solamente para TI 3D DLP-LINK)

- Activado: habilita la función 3D.
- Desactivado: deshabilita la función 3D

Invertir sincronización 3D

- Activado: invertir el contenido del marco izquierdo y derecho.
- Desactivado: contenido predeterminado del marco.

Cuando la función Sincr 3D está activada:

- El nivel de brillo de la imagen proyectada disminuirá.
- El Deformación trapez. sólo puede ajustarse dentro de los grados limitados.
- El Zoom sólo puede ampliar las imágenes hasta tamaños limitados.

Vídeo/Audio

Frecuencia

Permite ajustar la frecuencia del proyector respecto a su PC.

Seguimiento

Permite ajustar la fase del proyector respecto a su PC.

Posición H (posición horizontal)

Permite ajustar la imagen hacia la izquierda o hacia la derecha dentro del área de proyección.

Posición V (posición vertical)

Permite ajustar la imagen hacia arriba y hacia abajo dentro del área de proyección.

Sobreexploración

Permite eliminar el ruido alrededor de la imagen.

Reducción de ruido

Permite reducir el ruido temporal y/o espacial de la imagen.

Configuración de vídeo

Permite entrar en el menú de Configuración de vídeo.

- Saturación: Permite ajustar una imagen de vídeo desde negro y blanco hasta un color totalmente saturado.
- Nitidez: Permite realzar o suavizar la imagen.
- Matiz: Permite cambiar hacer los colores más rojizos o verdosos.

Configuración de audio

Permite entrar en el menú de configuración de audio.

- PC 1: permite seleccionar la entrada de audio para la señal Entrada de PC 1.
 - Cuando la opción Entrada de audio 1 está activada, las opciones Entrada de audio 2 y Entrada de audio 3 se desactivarán automáticamente.
- PC 2: permite seleccionar la entrada de audio para la señal Entrada de PC 2.
 - Cuando la opción Entrada de audio 2 está activada, las opciones Entrada de audio 1 y Entrada de audio 3 se desactivarán automáticamente.
- Fuente de vídeo: permite seleccionar la entrada de audio para la fuente de vídeo.
 - Cuando la opción Entrada de audio 3 está activada, las opciones Entrada de audio 1 y Entrada de audio 2 se desactivarán automáticamente.
- HDMI: permite seleccionar la entrada de audio para la señal HDMI.
 - Cuando la opción HDMI está activada, las opciones Entrada de audio 1, Entrada de audio 2 y Entrada de audio 3 se desactivarán automáticamente.

Volumen del micrófono

Permite ajustar el nivel de volumen del micrófono.

Volumen del altavoz

Permite ajustar el nivel de volumen del micrófono.

Silenciar

Permite desactivar el sonido temporalmente.

Configuración

Posición del menú

permite elegir la ubicación del menú en la pantalla de visualización.

Proyección

Permite ajustar la imagen para que coincida con la orientación del proyector: boca arriba, boca abajo, delante o detrás de la pantalla. Invierta la imagen conforme a la configuración elegida.

Tipo de señal

Especifique la fuente para el terminal Entrada de PC 1/Entrada de PC 2 que desee proyectar.

- Automático : detecta automáticamente el tipo de señal de entrada de los terminales Entrada de PC 1 y Entrada de PC 2.
- RGB : para una señal VGA
- YCbCr/YPbPr : para señal de componentes

Ahorro de energía

Si no se detecta la fuente de entrada y no se realiza ninguna operación durante un determinado período de tiempo, el proyector se apagará automáticamente.

Fuente automática

Busca automáticamente todas las fuentes de entrada.

Modo ECO

Utilice esta función para atenuar la emisión de luz de la lámpara del proyector, lo que reducirá el consumo de energía y prolongará la vida de la lámpara.

- Esta función no está disponible cuando la función DCR está activada.

Modo Filtro

Utilice esta función para activar el modo de filtro después de haber instalado un filtro opcional.

Gran altitud

Utilice esta función para que los ventiladores funcionen continuamente a gran velocidad para lograr una refrigeración adecuada del proyector a gran altitud.

Tiempo de espera del menú OSD

Permite iniciar el tiempo que el menú OSD permanece en pantalla (desde un estado de inactividad en segundos).

Transparencia OSD

Permite seleccionar el nivel de transparencia del fondo del menú OSD.

Temporizador de presentación

Recuerda al presentador que debe finalizar la presentación dentro de un determinado período de tiempo.

- Temporizador de presentación: permite activar el temporizador de presentación.
- Intervalo del temporizador: permite establecer una duración preferida de tiempo para la presentación.
- Mostrar temporizador: Permite establecer si se va a mostrar el temporizador en la pantalla.
- Posición del temporizador: permite establecer la posición de la pantalla en la que se muestra el temporizador.
- Método de recuento del temporizador: permite establecer el método de recuento del temporizador.

Opción

Pantalla en blanco

Pone en blanco la pantalla temporalmente y permite seleccionar el color de la pantalla cuando esta función está activa.

Contraseña

Permite establecer o eliminar la contraseña. Cuando se agrega la función de contraseña, la proyección de imagen requerirá que inserte la contraseña preestablecida cuando encienda el proyector.

Pantalla de inicio

Permite entrar en el menú Pantalla de inicio.

- Pantalla de inicio: Seleccione la pantalla de inicio que se va a mostrar cuando el proyector se inicia o cuando no hay señal de entrada. "Usuario" es la pantalla capturada por el usuario.
- Captura de pantalla: Permite capturar la pantalla de proyección actual como pantalla de inicio.
- Eliminar captura de pantalla: permite eliminar la pantalla de proyección capturada.

Subtítulos ocultos

Habilite o deshabilite los subtítulos ocultos seleccionando CC1 (subtítulos ocultos1, el canal más común), CC2, CC3, CC4, T1, T2 o DES.

Modo ecológico

Habilite esta función cuando el consumo de energía sea inferior a 1 W.

12 VCC

1. Cuando el modo económico está desactivado y el proyector se encuentra en el modo de espera, puede habilitarlo o deshabilitarlo para activar dispositivos externos como, por ejemplo, una pantalla anelétrica.
2. Cuando el modo económico está activado y el proyector se encuentran el modo de espera, 12 VCC no activará la pantalla independientemente de si está habilitado o deshabilitado.
3. Cuando el proyector se encuentra funcionando normalmente, 12 VCC siempre activará la pantalla independientemente de si está habilitado o deshabilitado.

Otros

Permite entrar en el menú Otros.

- Zoom: permite ampliar o reducir las imágenes.
- DCR (Dynamic Contrast Ratio, es decir, Relación de contraste dinámico): habilite DCR para realzar la relación de contraste oscureciendo las escenas negras. Deshabilite DCR para reanudar el rendimiento de contraste normal. DCR afectará al período de vida útil de la lámpara y al rendimiento del ruido del sistema.
- Mensaje: habilite o deshabilite el cuadro mensaje situado en la parte inferior derecha de la pantalla.

Función

Permite al usuario definir un botón de acceso directo del mando a distancia; el elemento de función se seleccionará en el menú OSD.

Patrón de prueba

permite mostrar un patrón de prueba incrustado.

Encendido rápido

- Activado: el proyector se encenderá en 3 segundos.
- Desactivado: el proyector se encenderá siguiendo el procedimiento de encendido normal.

Refrigeración rápida

- Activada: el proyector se apagará directamente sin llevar a cabo el procedimiento de enfriado.
- Desactivado: el proyector se apagará siguiendo el procedimiento de enfriado normal.

Red

LAN cableada

Permite definir la configuración LAN cableada.

- Estado: muestra el estado del proyector.
- DHCP: abreviatura de Dynamic Host Configuration Protocol, es decir, Protocolo de configuración dinámica de host. Este protocolo asigna automáticamente la dirección IP a los dispositivos conectados en red.
 - Si "DHCP" se establece en "Activada", el sistema tardará cierto tiempo en obtener la dirección IP procedente del servidor DHCP.
 - Si "DHCP" se establece en "Desactivado", el usuario tendrá que establecer la dirección IP manualmente.
- Dirección IP: dirección numérica para identificar los equipos conectados en red. Esta función solamente se puede usar cuando DHCP se establece en Desactivado.
 - La dirección IP es el número que identifica a este proyector en la red. Desactivado puede haber dos dispositivos con la misma dirección IP en la misma red.
 - No se permite utilizar la dirección IP "0.0.0.0".
- Máscara de subred: valor numérico para definir el número de bits utilizado para una dirección de red de una red dividida (o subred) en una dirección IP. Esta función solamente se puede usar cuando DHCP se establece en Desactivado.
 - No se permite utilizar la máscara de subred "0.0.0.0".
- Puerta de enlace predeterminada: servidor (o enrutador) que permite la comunicación entre redes (subredes) divididas por la máscara de subred. Esta función solamente se puede usar cuando DHCP se establece en Desactivado.
- DNS: permite configurar la dirección del servidor DNS cuando DHCP está deshabilitado.
- Aplicar: permite guardar y ejecutar la configuración LAN cableada.

LAN inalámbrica

Permite definir la configuración LAN inalámbrica.

- Estado: muestra el estado del proyector.
- SSID: muestra la información SSID del proyector.

- Dirección IP: dirección numérica para identificar los equipos conectados en red. Esta función solamente se puede usar cuando DHCP se establece en Desactivado.
 - La dirección IP es el número que identifica a este proyector en la red. No puede haber dos dispositivos con la misma dirección IP en la misma red.
 - No se permite utilizar la dirección IP "0.0.0.0".
- Modo de conexión: métodos para conectarse a redes inalámbricas con dispositivos Wi-Fi.

Reinicio de red

Restaurar la configuración de red a los valores.

La contraseña de administrador de la web y vsPresenter se restablecerán por defecto "admin".

Información

Fuente de entrada

Permite mostrar la fuente de entrada actual.

Resolución

Permite mostrar la resolución de la fuente de entrada actual.

Frecuencia horizontal

Permite mostrar la frecuencia horizontal actual de la imagen.

Frecuencia vertical

Permite mostrar la frecuencia vertical actual de la imagen.

Dirección MAC

Abreviatura de Media Access Control Address, es decir, Dirección de control de acceso al medio. La dirección MAC es un número de identificación único asignado a cada adaptador de red.

Horas del filtro

Muestra el tiempo de funcionamiento transcurrido del filtro (en horas).

- Si la opción Modo de filtro está activada, la opción Horas del filtro también se activa automáticamente.

Restablecer horas del filtro

Permite restablecer el contador de horas del filtro en 0 horas.

Horas de la lámpara

Muestra el tiempo de funcionamiento transcurrido de la lámpara (en horas).

Reiniciar horas de la lámpara

Permite restablecer el contador de horas de la lámpara en 0 horas.

Valores de fábrica

Permite restaurar la configuración predeterminada de fábrica.

Los ajustes siguientes se mantendrán: Dirección MAC, Idioma, Proyección, Gran altitud, Modo Filtro, Contraseña, Horas de la lámpara, Horas del filtro, Distors. trapez. auto., Distorsión trapezoidal.

Idioma

Permite seleccionar el idioma utilizado los menús en pantalla.

Controlar el proyector a través de un entorno LAN

Puede administrar y controlar el proyector desde uno o varios equipos remotos cuando están correctamente conectados a la misma red de área local.

Conexión cableada

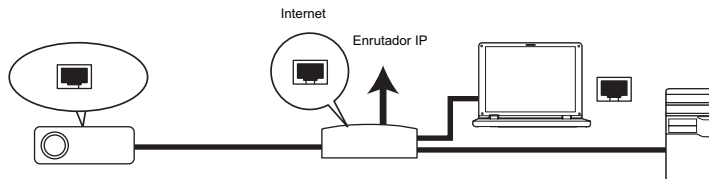

Si se encuentra en un entorno que no sea DHCP:

1. Utilice un cable RJ45 y enchufe un extremo en el conector de entrada LAN RJ45 del proyector y el otro extremo en el puerto RJ45 de Ethernet o del enrutador.
2. Presione el botón **MENÚ/SALIR** del proyector o el botón **Menú** del mando a distancia y, a continuación, presione **◀/▶** hasta que se resalte el menú **Red**.
3. Resalte la opción **LAN cableada** y presione el botón **ENTRAR** del proyector o el botón **Entrar** del mando a distancia.
4. Asegúrese de que la opción **Estado** está establecida en **Conectar**.
5. Presione **▼** para resaltar **DHCP** y presione **◀/▶** para seleccionar **Activado**.
6. Presione **▼** para resaltar **Aplicar** y presione el botón **ENTRAR** del proyector o el botón **Entrar** del mando a distancia.
7. Espere entre 15 y 20 segundos y vuelva a entrar en la página LAN cableada. Se mostrarán los parámetros **Dirección IP**, **Máscara de subred**, **Puerta de enlace predeterminada** y **DNS**. Anote la dirección IP mostrada en la fila **Dirección IP**.



Importante

- Si no aparece el parámetro Dirección IP, póngase en contacto con su administrador.
- Si el cable RJ45 no está correctamente conectado, los parámetros Dirección IP, Máscara de subred, Puerta de enlace predeterminada y DNS mostrarán el valor 0.0.0.0. Asegúrese de que los cables están correctamente conectados y realice los procedimientos anteriores de nuevo.
- Si desea conectarse al proyector en su modo de espera, asegúrese de que ha seleccionado RJ45 y ha obtenido la información correspondiente a los parámetros Dirección IP, Máscara de subred, Puerta de enlace predeterminada y DNS cuando el proyector está encendido.

Si se encuentra en un entorno DHCP:

1. Repita los pasos 1-4 anteriores.
2. Presione **▼** para resaltar **DHCP** y presione **◀/▶** para seleccionar **Desactivado**.
3. Póngase en contacto con su administrador de ITS para obtener información sobre los parámetros Dirección IP, Máscara de subred, Puerta de enlace predeterminada y DNS.

4. Presione ▼ para seleccionar elemento que desee modificar y presione el botón **ENTRAR** del proyector o el botón **Entrar** del mando a distancia.
5. Presione ◀/▶ para mover el cursor y especifique el valor.
6. Para guardar la configuración, presione el botón **ENTRAR** del proyector o el botón **Entrar** del mando distancia. Si no desea guardar la configuración, presione el botón **MENÚ/SALIR** del proyector o el botón **Menú** del mando a distancia.
7. Presione ▼ para resaltar **Aplicar** y presione el botón **ENTRAR** del proyector o el botón **Entrar** del mando a distancia.



Importante

- Si el cable RJ45 no está correctamente conectado, los parámetros Dirección IP, Máscara de subred, Puerta de enlace predeterminada y DNS mostrarán el valor 0.0.0.0. Asegúrese de que los cables están correctamente conectados y realice los procedimientos anteriores de nuevo.
- Si desea conectarse al proyector en su modo de espera, asegúrese de que ha seleccionado RJ45 y ha obtenido la información correspondiente a los parámetros Dirección IP, Máscara de subred, Puerta de enlace predeterminada y DNS cuando el proyector está encendido.

Conexión inalámbrica

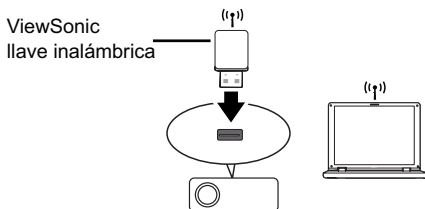

Para conectar el proyector de forma inalámbrica, tiene que enchufar una llave inalámbrica ViewSonic (opcional) al conector USB tipo A del proyector y, a continuación, solamente tendrá que realizar unos pocos pasos de configuración a través del menú OSD.

1. Asegúrese de que el proyector está encendido.
2. Presione el botón **MENÚ/SALIR** del proyector o el botón **Menú** del mando a distancia y, a continuación, presione **◀/▶** hasta que se resalte el menú **Red**.
3. Resalte la opción **LAN inalámbrica** y presione el botón **ENTRAR** del proyector o el botón **Entrar** del mando a distancia.
4. Asegúrese de que la opción **Estado** está establecida en **Conectar**.
5. Asegúrese de que se muestra la información **SSID**.
6. En el modo **PA**, es necesario utilizar la herramienta de conexión inalámbrica del equipo para buscar el SSID del proyector y conectarse a él. A continuación, puede buscar el proyector con vsPresenter. Para utilizar el modo **Infraestructura**, debe conectar tanto el equipo como el proyector al mismo enrutador PA y realizar las conexiones con la dirección IP.

Acerca de los modos AP e Infraestructura

En el modo AP, necesita utilizar su utilidad de conexión inalámbrica al ordenador para buscar el SSID del proyector y conectarse a él. Entonces, puede buscar el proyector con vsPresenter.

En el modo Infraestructura, deberá conectar tanto el ordenador como el proyector al mismo enrutador AP y realizar conexiones con la dirección IP.

El siguiente diagrama describe cómo acceder a Internet en los modos AP e Infraestructura.

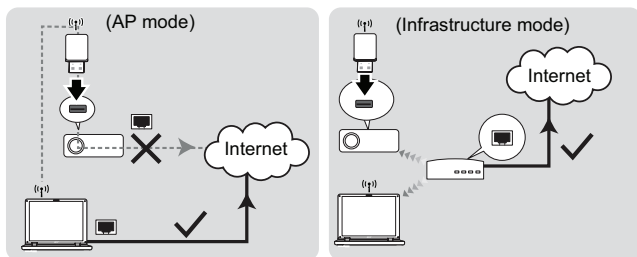

Importante

- Si necesita más información acerca de los modos PC e Infraestructura, consulte los documentos del usuario de los enrutadores inalámbricos que normalmente están disponibles en tiendas 3C.

Controlar el proyector mediante un explorador Web

Cuando tenga la dirección IP correcta del proyector y este esté encendido o en el modo de espera, podrá usar cualquier equipo que se encuentre en la misma red de área local para controlar el proyector.



Importante

- Si utiliza Microsoft Internet Explorer, asegúrese de que su versión es la 7.0 o posterior.
 - Las capturas de pantalla de este manual son solamente de referencia y pueden ser diferentes del diseño real.
1. Especifique la dirección del proyector en la barra de direcciones del explorador y presione Entrar.



2. Aparecerá la página principal del sistema de control de página web de ViewSonic.

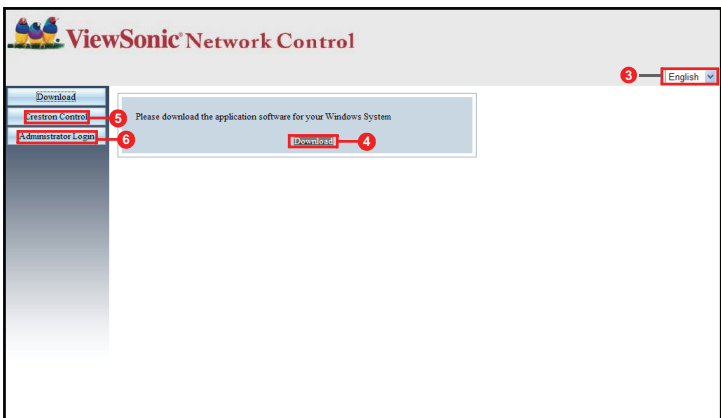

3. Para cambiar el idioma para las páginas web, haga clic en la flecha abajo para mostrar el contenido de la lista desplegable y seleccione el idioma que desee.
4. Para descargar vsPresenter, haga clic en Download (Descargar). Consulte la sección [“Mostrar imágenes a través del vsPresenter”](#) en la [página 50](#) para obtener detalles.
5. La página Crestron (eControl) muestra la interfaz de usuario de Crestron eControl. Consulte la sección [“Acerca del control Crestron”](#) en la [página 45](#) para obtener detalles.

6. Para tener acceso a la página de administración, es necesario especificar la contraseña. La contraseña predeterminada es “admin”.

The screenshot shows the ViewSonic Network Control web interface. On the left, there is a login form with the following fields:

- User Name: admin
- Password: [input field]
- Login button

A red box highlights the login form, and a red arrow points from it to the 'System Status' menu item in the main interface. The main interface shows a navigation menu on the left and a table of system information on the right.

System Status	Model Name	Prod#00
General Setup	Version	
Picture Setup	Firmware Version	PRC807_04-2_26
Image Setup	LAN Status	
Alert Setup	IP Address	10.0.0.12
Mail Setup	Subnet Mask	255.255.255.0
Network Setup	Default Gateway	10.0.0.254
Reset to Default	Wire MAC Address	00:28:47:00:E7:d4
	Wireless Status	
	Mode	Wireless LAN Invald
	SSID	Wireless LAN Invald
	Channel	Wireless LAN Invald
	IP address	Wireless LAN Invald
	Subnet mask	Wireless LAN Invald
	Default gateway	Wireless LAN Invald
	Wireless MAC Address	Wireless LAN Invald

- System Status (Estado del sistema): muestra información del sistema.
- General Setup (Configuración general): permite cambiar la contraseña para la página de administración.
- Picture Setup/Image Setup (Configuración de fotografía/Configuración de imagen): proporciona algunos elementos de menú OSD para ajustar las imágenes proyectadas.
- Alert Setup/Mail Setup (Configuración de alertas/Configuración de correo): permite configurar el servidor de correo y enviar mensajes de error del sistema al administrador de ITS.
- Network setup (Configuración de red): proporciona configuración de red cableada e inalámbrica.
- Presenter Setup (Configuración del presentador): permite cambiar las contraseñas de administrador y usuario para control web.
- Reset to Default (Restablecer valores predeterminados): permite restaurar la configuración predeterminada de fábrica del dispositivo.

Acerca del control Crestron

La página de Crestron (eControl) muestra la interfaz de usuario Crestron eControl. La página eControl proporciona diversos botones virtuales para controlar el proyector o ajustar las imágenes proyectadas.

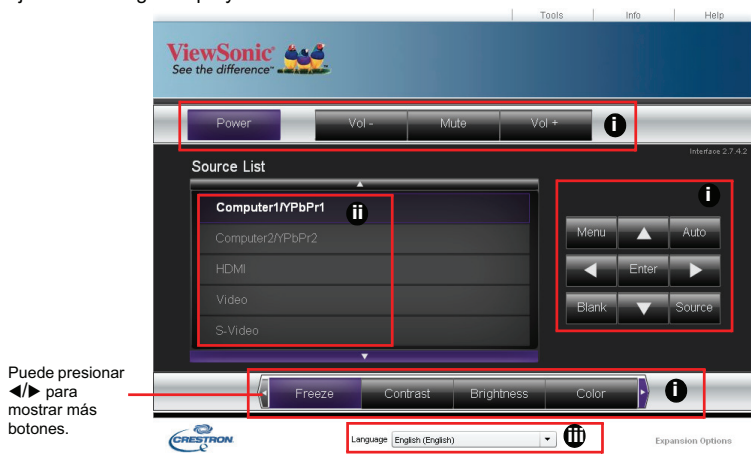

Puede presionar para mostrar más botones.

- i. Estos botones funcionan de la misma manera que los de los menús OSD o del mando a distancia.
- ii. Para cambiar de señal de entrada, haga clic en la señal que desee.
- iii. Para cambiar el idioma para la página de Crestron, haga clic en la flecha abajo para mostrar el contenido de la lista desplegable y seleccione el idioma que desee.



Importante

- El botón Menú también se puede usar para retroceder a los menús OSD anteriores, salir de la configuración de menús y guardar dicha configuración.
- La lista de fuentes varía en función de los conectores disponibles en el proyector.
- Si utiliza el panel de control o el mando a distancia del proyector para cambiar la configuración del menú OSD, el explorador web puede tardar varios minutos en sincronizar estos cambios con el proyector.

La página de herramientas permite administrar el proyector, definir la configuración del control LAN y garantizar el acceso del uso remoto en red en este proyector.

The screenshot shows the ViewSonic Pro8500 web interface. At the top, there are tabs for 'Tools', 'Info', and 'Help'. The main content area is divided into several sections:

- Crestron Control (iv):** Fields for IP Address (192.168.0.2), IP ID (5), and Port (41794). A 'Send' button is at the bottom.
- Projector (vi):** Fields for Projector Name (Pro 8500), Location (Room), and Assigned To (Sir.). A 'Send' button is at the bottom.
- User Password (viii):** A 'New Password' field with an 'Enabled' checkbox and a 'Confirm' field. A 'Send' button is at the bottom.
- Default Language (v):** A dropdown menu showing 'English (English)' and a 'Send' button.
- DHCP (vii):** A 'DHCP' checkbox (checked), and fields for IP Address (10.60.8.52), Subnet Mask (255.255.255.0), Default Gateway (10.60.8.254), DNS Server (10.60.31.51), and Hostname. A 'Send' button is at the bottom.
- Admin Password (ix):** A 'New Password' field with an 'Enabled' checkbox and a 'Confirm' field. A 'Send' button is at the bottom.
- exit (x):** A black button with the text 'exit'.

At the bottom of the page, there is a 'Language' dropdown menu set to 'English (English)' and an 'Expansion Options' link.

- iv. Esta sección solamente se utiliza con el sistema de Control Crestron. Póngase en contacto con Crestron o consulte su manual de usuario para obtener información de configuración.
- v. Haga clic en la flecha abajo para mostrar una lista desplegable y seleccionar un idioma predeterminado.
- vi. Puede asignar un nombre al proyector y realizar un seguimiento de su ubicación y de la persona encargada de él.
- vii. Puede ajustar la configuración Control LAN.
- viii. Una vez establecido, el acceso al funcionamiento remoto en red en este proyector se habrá protegido mediante contraseña.
- ix. Cuando se establezca, el acceso a la página de herramientas se habrá protegido mediante contraseña.



Importante

- Para evitar errores, introduzca solamente caracteres del alfabeto inglés y dígitos en la página de herramientas.
 - Después de realizar los ajustes, presione el botón Enviar y los datos se guardarán para el proyector.
- x. Presione **Exit (Salir)** para volver a la página de funcionamiento remoto en red.

Preste atención a la limitación de la longitud entrada (incluidos los espacios y otros signos de puntuación) de la lista siguiente:

Elemento de la categoría	Longitud de entrada	Número máximo de caracteres
Control Crestron	Dirección IP	15
	Id. de dirección IP	2
	Puerto	5
Proyector	Nombre del proyector	10
	Ubicación	9
	Asignado a	9
Configuración de la red	DHCP (habilitado)	(N/D)
	Dirección IP	15
	Máscara de subred	15
	Puerta de enlace predeterminada	15
	Servidor DNS	15
Contraseña del usuario	Habilitada	(N/D)
	Nueva contraseña	20
	Confirmar	2
Contraseña de administración	Habilitada	(N/D)
	Nueva contraseña	20
	Confirmar	20

La página de información muestra la información y el estado del proyector.

The screenshot shows the ViewSonic Pro8500 web interface. At the top, there are navigation links: "Log Out", "Tools", "Info" (highlighted with a red box), and "Help". Below the navigation is the ViewSonic logo with the tagline "See the difference" and a small cartoon character. The main content area is divided into two columns: "Projector Information" and "Projector Status".

Projector Information		Projector Status	
Projector Name	Pro8500	Power Status	On
Location	Room	Source	Network
Firmware	Ver 2.18	Color Mode	PC
MAC Address	00:26:47:00:f2:bd	Projection	Front Table
Resolution	0 x 0 0Hz	Lamp Mode	ECO Mode Off
Lamp Hours	3	Error Status	
Assigned To	Sir.		

At the bottom of the main content area, there is a black button labeled "exit". A red arrow points from this button to the text "Presione Exit (Salir) para volver a la página de funcionamiento" on the right side of the image. Below the main content area, there is a "Language" dropdown menu set to "English (English)" and a link for "Expansion Options". The ViewSonic logo is also present at the bottom left.

Presione **Exit (Salir)** para volver a la página de funcionamiento

Después de presionar el botón "Help", la ventana de Title aparecerá en la esquina superior derecha de la pantalla. Podrá entregar mensajes a los administradores y usuarios de software de RoomView que se conectarán a la misma red de área local.

The screenshot shows a small window titled "Title" with a close button (X) in the top right corner. Inside the window, there is a text input field with a vertical scrollbar on the right side. To the right of the input field is a button labeled "Send".



Importante

- Por favor, entregue sólo los mensajes con letras y dígitos en inglés.

Para obtener más información, visite las páginas Web <http://www.crestron.com> y www.crestron.com/getroomview.

**RoomView de Crestron

En la página Edit Room (Editar habitación), introduzca la dirección IP (o el nombre host) como se muestra en el menú de visualización en pantalla (OSD) del proyector, y "05" para IPID y "41794" para el puerto de control Crestron reservado.

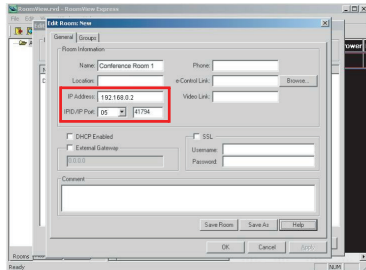

Acerca de la configuración del software RoomView de Crestron y el método de comando, acceda al siguiente sitio Web para obtener la Guía de usuario de RoomView y más información al respecto:

<http://www.crestron.com/features/>

[roomview_connected_embedded_projectors_devices/resources.asp](http://www.crestron.com/features/roomview_connected_embedded_projectors_devices/resources.asp)

Mostrar imágenes a través del vsPresenter

Descargar e instalar vsPresenter

vsPresenter es una aplicación que se ejecuta en el equipo principal. Ayuda a conectar su PC a un proyector de red disponible y transferir el contenido del escritorio a dicho proyector a través de una conexión de red local.

1. Entre la página principal de Control de red Consulte los pasos 1 y 2 de la página [43](#) para obtener detalles.
2. Descargar vsPresenter.
3. Cuando la descarga se complete, instale el software en su PC haciendo clic en el archivo exe. Siga las instrucciones que aparezcan en la pantalla para completar la instalación.
4. Iniciar vsPresenter.

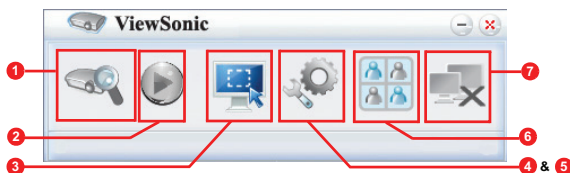

Utilizar vsPresenter

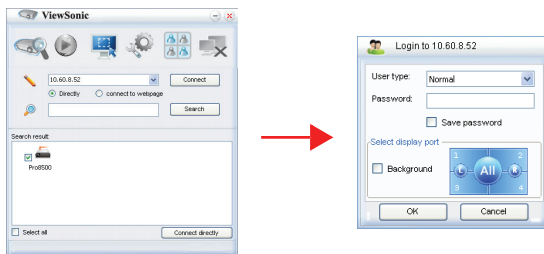

1. La página de búsqueda permite buscar un proyector y conectarse él.



- i. Para conectarse un proyector seleccione Directly (Directamente) y, a continuación, escriba la dirección IP del proyector y haga clic en Connect (Conectar).
- ii. Para buscar proyectores, simplemente haga clic en Search (Buscar) para enumerar todos los proyectores que se encuentren en la misma red de área local. Haga clic en los proyectores que desee en la lista de resultados de búsqueda y, a continuación, haga clic en Conectar directamente. También puede escribir el nombre del proyector que desee y hacer clic en Search (Buscar).
- iii. Puede establecer conexión con el sistema de control de la página Web de ViewSonic en la [página 43](#).

- Si accede por primera vez como usuario, elija su identificación como usuario Normal o Administrador. Ninguno de los dos casos precisa contraseña. Pero si elije acceder como Administrador, tiene autorización para establecer una contraseña para conectar con el proyector. Dicha contraseña deberá conservarse para utilizarla la próxima vez que intente conectarse al mismo proyector.
 - Si existen múltiples ordenadores conectados al proyector, puede escoger una zona de pantalla haciendo clic en 1, 2, 3, 4, I, D, Todo o Fondo.
2. Si quiere congelar la imagen proyectada en la pantalla, pulse . Cualquier otro movimiento no se verá en la pantalla hasta que pulse .
 3. Aquí puede elegir un modo de captura.

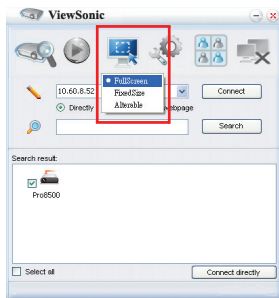

- i. Para mostrar una pantalla completa haga clic en FullScreen (Pantalla completa).
- ii. Para mostrar una pantalla parcial, haga clic en FixedSize (Tamaño fijo). Un cuadrado aparecerá en la pantalla. Puedo colocarlo donde se para proyectar.
- iii. Si desea cambiar el cuadrado, haga clic en Alterable (Alterable).

4. La página Basic Setting (Configuración básica) permite configurar vsPresenter.

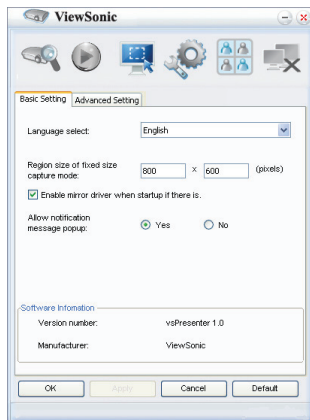

- Para cambiar el idioma de la interfaz de vsPresenter, haga clic en la flecha abajo para mostrar el contenido de la lista desplegable y seleccione el idioma que desee. Haga clic en Apply (Aplicar).
- Los usuarios pueden cambiar los parámetros de tamaño del marco en el modo de captura FixedSize (Tamaño fijo) modificando la anchura y altura en esta página y haciendo clic en Apply (Aplicar) para que los cambios surtan efecto.
- Si el sistema ha instalado Mirror Driver puede utilizarlo para la imagen de captura del presentador.
- Para permitir que aparezcan mensajes de notificación, haga clic en Yes (Sí). Haga clic en Apply (Aplicar).
- La información de software está disponible en esta página.

5. La página Advanced Setting (Configuración avanzada) permite configurar vsPresenter.

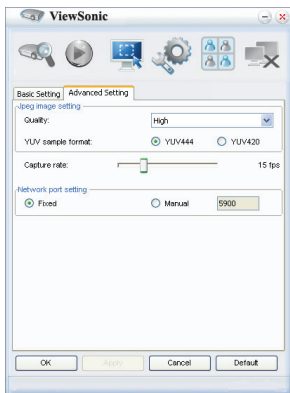

- i. Para ajustar la calidad de la imagen, haga clic en la flecha abajo para mostrar el contenido de la lista desplegable y seleccione el nivel de calidad que desee. Cuanto mayor sea la calidad de la imagen seleccionada, se precisará mayor velocidad de transferencia de la red. Seleccione un formato de muestra YUV entre YUV444 y YUV420. Comparado con el formato YUV420, el formato YUV 444 ofrece mejor efecto aunque puede ralentizar el transporte y la velocidad de reproducción. Haga clic en Apply (Aplicar) después de realizar la selección.
- ii. Para ajustar la tasa de captura mueva la barra deslizante. El ancho de banda de la red también puede afectar al rendimiento.
- iii. Configuración de puerto de red. Puede ser de tipo fijo o manual.

6. Puede administrar los proyectores conectados que se detallan en Device Management (Gestión del dispositivo).

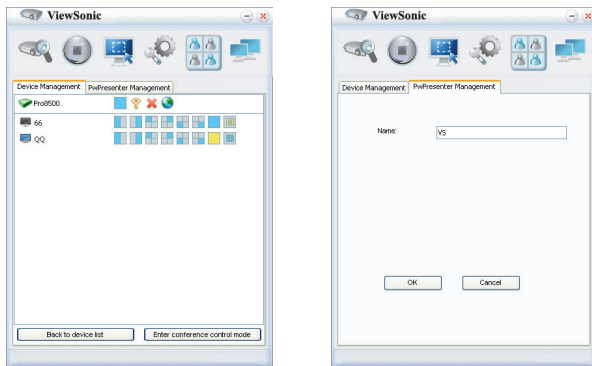

- En un modo de conferencia:
 1. Sólo el administrador puede tomar el control.
 2. Un proyector puede mostrar hasta 4 pantallas de ordenador.
- Puede establecer el nombre de su ordenador en vsPresenter Management.
- Para detalles sobre los iconos, consulte lo siguiente:

Icono	Descripción	Icono	Descripción
	Como usuario normal no dispone de acceso para cambiar la contraseña.		Desconecta del proyector.
	Como administrador tiene autoridad para cambiar la contraseña.		Abre la página Web de Control de red.
	Usted es el usuario del proyector.		Hay otro usuario del proyector.
	Usted es el administrador del proyector.		Usted es un usuario normal del proyector.

Establece una zona de visualización para el proyector.

Change display port to:

7. Desconectar

Para desconectarse del proyector (o proyectores), haga clic en el icono Disconnect (Desconectar).



Importante

- Asegúrese de desactivar otros programas de control de red virtuales antes de utilizar vsPresenter.

Visualización de imágenes con un dispositivo de almacenamiento USB

El proyector está provisto de una aplicación que permite mostrar imágenes guardadas en un dispositivo de almacenamiento USB. Esta opción puede eliminar la necesidad de una fuente de ordenador.

El proyector admite los siguientes formatos de imagen:

Formato de archivo	Tamaño máximo de píxeles
JPEG	8000 x 8000
GIF/TIFF/PNG/BMP	1280 x 800

- Los archivos JPEG progresivos no se admiten.
- Algunos archivos JPEG puede que no se muestren claramente.

Cómo mostrar las imágenes en un dispositivo de almacenamiento USB:

1. Conecte el dispositivo de almacenamiento USB a la toma **Type A USB**.
2. El proyector muestra automáticamente la pantalla principal. O bien, puede seleccionar manualmente **USB A** desde la barra de selección de fuente.
3. Pulse **ENTER** en el proyector o **Enter** en el mando a distancia para mostrar el contenido de su dispositivo de almacenamiento USB.
4. Las carpetas y archivos compatibles se presentan en el modo de miniatura.

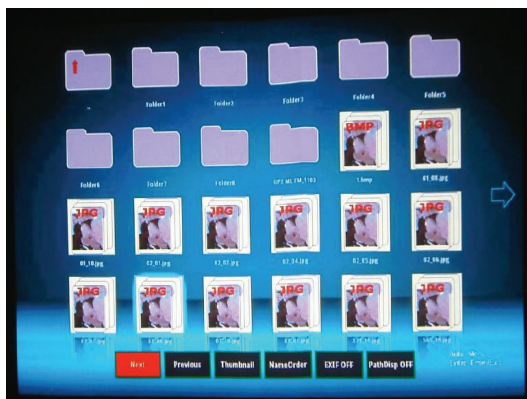

- Para desplazarse por las miniaturas utilice las teclas de flecha direccionales.
- Para abrir una carpeta/archivo, pulse **ENTER** o **Enter**.
- Para volver a la pantalla anterior, seleccione la miniatura con la flecha arriba en la esquina superior derecha de la pantalla y después, pulse **ENTER** o **Enter**.

- • Para obtener más funciones, pulse **Auto** para abrir el menú. Para salir del menú, pulse **ENTER** o **Enter** de nuevo.

Durante la visualización de miniaturas



- Next (Siguiente): Selecciona la carpeta/imagen siguiente.
- Previous (Anterior): Selecciona la carpeta/imagen anterior.
- Thumbnail/Full Screen/SlideShow (Miniatura/Pantalla completa/ Presentación de diapositivas): Muestra la imagen seleccionada en el modo miniatura/pantalla completa/presentación de diapositivas.
- NameOrder/ExtendOrder/SizeOrder/TimeOrder (Ordenar por nombre/ Ordenar por extensión/Ordenar por tamaño/Ordenar por hora): Establece las imágenes a visualizar según el orden de los nombres de archivos, su extensión, tamaño o la hora de captura de las fotos.
- EXIF OFF/EXIF ON (EXIF desact./EXIF act.): Establece si visualizar la imágenes en formato EXIF.
- PathDisp OFF/PathDisp ON (Mostrar ruta desact./Mostrar ruta act.): Establece si mostrar la ruta de la carpeta.

Al visualizar presentaciones de diapositivas



- Stop (Detener): Detiene la presentación.
- Fast/Medium/Slow (Rápido/Medio/Lento): Establece el intervalo entre la visualización de una imagen y otra.
- Slide Right/Slide Up/Right down/Random (Deslizar a la derecha/Deslizar arriba/Derecha abajo/Aleatorio): Establece la manera de visualizar la presentación.
- Repeat On/Off (Repetición act./desact.): Establece si repetir la presentación.

Al visualizar imágenes en pantalla completa



- Thumbnail/Full Screen/SlideShow (Miniatura/Pantalla completa/ Presentación de diapositivas): Muestra la imagen seleccionada en el modo miniatura/pantalla completa/presentación de diapositivas.
- Best Fit/Actual Size (Ajuste perfecto/Tamaño real): Establece el tamaño de visualización de la imagen.
- EXIFDisp OFF/EXIFDisp ON (Visualizar EXIF desact./Visualizar EXIF act.): Establece si mostrar los datos EXIF.
- + 90deg (Girar +90): Gira la imagen 90 grados hacia la derecha.
- - 90deg (Girar -90): Gira la imagen 90 grados hacia la izquierda.
- Se admite USB 2.0 conforme a medio de almacenamiento USB (tipo de almacenamiento masivo).
- Se recomienda encarecidamente utilizar un adaptador de corriente alterna (CA) con el disco duro USB.
- Los formatos siguientes se recomiendan con el disco duro USB: FAT12/FAT16/ FAT32 (el formato NTFS no es compatible).
- Algunas unidades flash USB no funcionan correctamente con el proyector.
- La unidad flash USB de seguridad no es compatible.
- No conecte ningún aparato diferente a los dispositivos de almacenamiento USB u otros equipos para cargar la batería a través de USB. Esto puede deteriorar el funcionamiento.

- El proyector reproduce hasta 200 archivos de una carpeta.
- Los nombres de archivos se muestran en el siguiente orden: símbolos, dígitos, letras.
- El proyector puede mostrar los nombres de archivos hasta 16 caracteres incluyendo la extensión del archivo.
- La aplicación está adaptada para mostrar los nombres de archivos en inglés. Si los nombres se detallan en otro idioma, éstos puede que no se muestren correctamente aunque su contenido se visualizará con normalidad.
- Las carpetas en el dispositivo de almacenamiento USB pueden reconocer un máximo de 3 capas. La prioridad de visualización de miniaturas en los archivos de imagen es la siguiente:

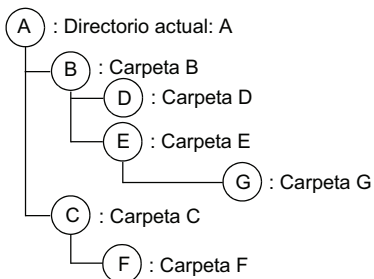

Prioridad de visualización de archivo en la carpeta: A > B > C > D > E > F.
Carpeta G: No se puede mostrar porque está en la cuarta capa.

- El tiempo de respuesta puede variar según el contenido de la imagen al cambiar de una página a otra, al cargar y reproducir archivos.

Mantenimiento

El proyector necesita el mantenimiento adecuado. La lente debe mantenerse limpia ya que el polvo, la suciedad o las manchas se proyectarán en la pantalla y reducirán la calidad de la imagen. Si alguna otra pieza necesita cambiarse, póngase en contacto con su distribuidor o con el personal técnico cualificado. Cuando limpie cualquier pieza del proyector, siempre debe apagar y desenchufar éste previamente.



Aviso

No abra nunca ninguna de las tapas del proyector. El alto voltaje del interior del proyector puede causar serios daños personales. No intente reparar este producto por sí mismo. Remita todas las tareas de servicio al personal técnico cualificado.

Limpiar la lente

Limpe suavemente la lente con papel especial para lentes. No toque el objetivo con las manos.

Limpiar la carcasa del proyector

Limpe la carcasa con cuidado con un paño suave. Si existe suciedad difícil de quitar, use un paño suave humedecido en agua, o agua y detergente neutral, y límpielo con un paño suave y seco.

Limpiar la tapa del filtro

El filtro, que se encuentra en el lateral del proyector, se debe limpiar cada 100 horas de uso. Si no se limpia periódicamente, se podría atascar e impedir que el proyector se ventilara adecuadamente. Esta situación puede causar un sobrecalentamiento que dañe al proyector.

Para limpiar el filtro:

1. Apague el proyector y desenchufe el cable de alimentación de CA de la toma de corriente eléctrica.
2. Quite el filtro tal y como se muestra en la ilustración.
3. Limpiar el filtro.
 - Para limpiar el filtro, es aconsejable usar una pequeña aspiradora diseñada para PCs y otros equipos de oficina.
 - Si el filtro se rompe, reemplácelo.
4. Vuelva a colocar el filtro.
5. Acople el filtro.
6. Vuelva a proporcionar corriente al proyector.

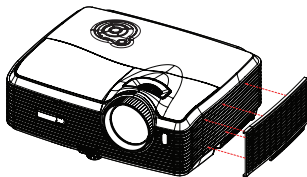

- *Apague el proyector y desenchufe el cable de alimentación de CA de la toma de corriente antes de llevar a cabo ninguna tarea de mantenimiento.*
- *Asegúrese de que la lente está fría antes de limpiarla.*
- *No utilice detergentes ni productos químicos que no sean los indicados anteriormente. No utilice benceno ni disolventes.*
- *No use líquidos químicos.*
- *Use un paño suave o papel de limpieza para lentes.*

Reemplazar la lámpara

A medida que aumentan las horas de uso del proyector, la luminosidad de su lámpara se reduce gradualmente y las probabilidades de que esta se rompa aumentan. Es recomendable reemplazar la lámpara si se muestra un mensaje de advertencia. No intente reparar la lámpara usted mismo. Póngase en contacto con el personal de servicio técnico cualificado para reemplazarla.

Número del tipo: RLC-059



- *La temperatura de la lámpara es altísima inmediatamente después de apagar el proyector. Si toca la lámpara, se puede quemar los dedos. Cuando reemplace la lámpara, espere al menos 45 minutos para que se enfríe.*
- *No toque nunca el cristal de la lámpara. La lámpara puede explotar si no se trata con cuidado y si se toca el vidrio de que está compuesta.*
- *El período de vida de la lámpara puede variar en función de ésta y de las condiciones medioambientales de uso. No se garantiza el mismo período de vida para cada lámpara. Algunas lámparas pueden presentar averías o un período de vida más corto que otras lámparas similares.*
- *Las lámparas pueden explorar por vibración, impacto o degradación después de un prolongado período de funcionamiento a medida que su período de vida se acerca a su fin. El riesgo de explosión puede variar en función del entorno y de las condiciones en los que el proyector y la lámpara se utilizan.*
- *Utilice gafas y guantes protectores cuando coloque o quite la lámpara.*
- *Los ciclos de encendido y apagado rápidos dañan la lámpara y reducen su vida. Espere al menos 5 minutos para apagar el proyector después de encenderlo.*
- *No utilice la lámpara cerca de papel, ropa u otro material combustible ni la cubra con dichos materiales.*
- *No utilice la lámpara en un entorno que contenga sustancias inflamables, como por ejemplo disolventes.*
- *Ventile perfectamente el área o la sala cuando utilice la lámpara en un entorno con oxígeno (en el aire). Si se inhala ozono, podría causar dolores de cabeza, náuseas, mareos y otros síntomas, etc.*
- *La lámpara está compuesta de mercurio inorgánico. Si la lámpara estalla, el mercurio que contiene puede derramarse. Abandone la zona inmediatamente si la lámpara se rompe mientras se utiliza y ventile dicha área durante al menos 30 minutos para no inhalar los gases de mercurio.*

1. Apague el proyector.
2. Si el proyector está instalado en el techo, desmóntelo.
3. Desenchufe el cable de alimentación.
4. Afloje el tornillo que se encuentra en el lateral de la tapa de la lámpara y quite dicha tapa.
5. Quite los tornillos del módulo de la lámpara, levante el asa y saque el módulo.
6. Inserte el nuevo módulo de lámpara en el proyector y apriete los tornillos.
7. Vuelva a colocar la tapa de la lámpara y apriete el tornillo.
8. Encienda el proyector. Si la lámpara no se enciende después del período de calentamiento vuelva a instalarla.
9. Reinicie el contador de horas de la lámpara. Consulte el menú "Información".

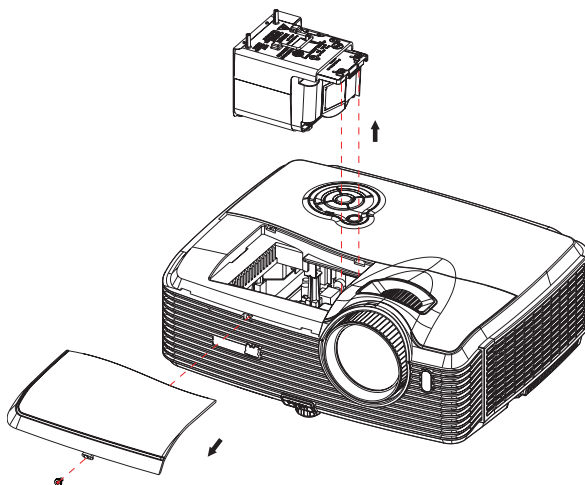

- *Deséchese de la lámpara usada según las regulaciones locales.*
- *Asegúrese de que los tornillos están perfectamente apretados. Si los tornillos no están perfectamente apretados se pueden producir daños o accidentes personales.*
- *Dado que la lámpara está fabricada con vidrio, no deje caer la unidad ni arañe el vidrio.*
- *No reutilice la lámpara antigua. Si lo hace, la lámpara puede explotar.*
- *Asegúrese de apagar el proyector y desenchufar el cable de alimentación de CA antes de cambiar la lámpara.*
- *No utilice el proyector cuando la tapa de la lámpara no esté colocada.*

Especificaciones

Sistema óptico	Panel DLP único de 0,7"
Resolución	XGA (1024 x 768 píxeles)
Zoom	1,5X
F/Nº:	2,41 - 2,97
Distancia focal	20,72 - 31 mm
Tamaño de la pantalla	30" - 300"
Lámpara	280 W
Terminal de entrada	D-Sub de 15 contactos x 2, S-Video x 1, Vídeo x 1, Entrada de señal de audio (miniconector estéreo de 3,5 mm) x 2, HDMI x 1, Conector RCA de componentes x 1, Conector de audio RCA (L/R) x 1, Entrada de micrófono de 3,5 mm x1, USB tipo A x1 (admite visualización de unidades flash USB y llave inalámbrica para visualización USB), USB tipo mini-B x1 (admite visualización USB)
Terminal de salida	D-Sub de 15 contactos x 1, salida de señal de audio (miniconector estéreo de 3,5 mm) x 1
Terminal de control	RS-232 x 1, USB tipo B x 1 (admite actualización de firmware y control de ratón remoto), RJ45 x 1, Salida de activador 12 Vcc x 1
Altavoz	10 W x 2
Compatibilidad de vídeo	NTSC, NTSC 4.43 PAL, PAL-N, PAL M SECAM, HDTV (480i/p, 576p, 720p, 1080i/p) y vídeo compuesto
Frecuencia de exploración Frecuencia horizontal Frecuencia vertical	31 - 100 KHz 50 - 120 Hz
Condiciones medioambientales	Funcionamiento: Temperatura: 0 °C a 40 °C Humedad: 10%-80% Almacenamiento: Temperatura: -20 °C a 60 °C Humedad: 30%-85%
Requisitos de alimentación	1000-240 VCA, 50 - 60 Hz y 3,8A
Consumo de energía	380 W
Dimensiones (A x F x L)	335 x 267 x 132 mm
Peso	3,8 kg (8,5 libras)
Nota: el diseño y las especificaciones están sujetos a cambios sin previo aviso.	

Dimensiones

335 mm (A) x 267 mm (F) x 132 mm (L)

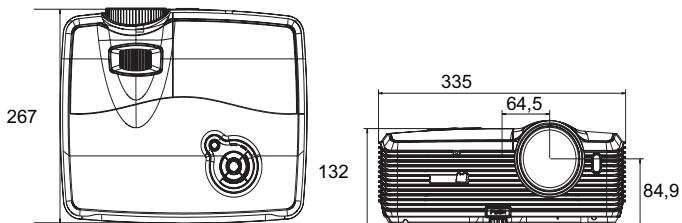

Instalación del soporte en el techo

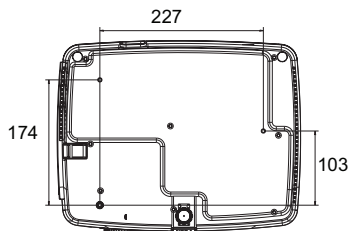

Tornillos para instalación en el techo:
M4 x 8 (L = 8 mm máximo)

Unidades: mm

Apéndice

Mensajes de los indicadores LED

LED de encendido (azul)	LED de la lámpara (Rojo)	LED de temperatura (Rojo)	Significado
Encendido	Apagado	Apagado	Modo de espera cuando el modo ecológico está activado.
Intermitente	Apagado	Apagado	Modo de espera cuando el modo ecológico está desactivado.
Intermitente	Encendido	Apagado	Error de encendido de la lámpara
Intermitente	Apagado	Apagado	Modo de refrigeración
Encendido	Intermitente	Apagado	Error de temperatura
Encendido	Encendido	Apagado	Fin del período de vida lámpara
Encendido	Encendido	Intermitente	Error del ventilador

Modos de compatibilidad

PC:

Compatibilidad	Resolución	Sincronización horizontal [KHz]	Sincronización vertical [Hz]
VGA (expandido) DOS/Modo de texto visible	640 x 480	24,69	50
		31,5	60
		37,9	72
		37,5	75
		43,3	85
SVGA (expandido)	800 x 600	30,99	50
		35,2	56
		37,9	60
		48,1	72
		46,9	75
		53,7	85
XGA (nativo)	1024 x 768	39,63	50
		48,4	60
		56,5	70
		60	75
SXGA (comprimido)	1280 x 1024	64	60
		80	75
UXGA (comprimido)	1600 x 1200	47,7	60
Mac 13	640 x 480	35	67
Mac 16	832 x 624	49,72	75
Mac 19	1024 x 768	60,24	75
Otros	1280 x 768	47,8	60
	1280 x 800	49,7	60
	640 x 350	37,9	85
	1280 x 960	60,02	60
	1360 x 768	47,7	60

Vídeo:

Compatibilidad	Resolución	Sincronización horizontal [KHz]	Sincronización vertical [Hz]
1080p	1920 x 1080	67,5	60
1080p	1920 x 1080	56,3	50
1080i	1920 x 1080	33,8	60
1080i	1920 x 1080	28,1	50
720p	1280 x 720	45	60
720p	1280 x 720	37,5	50
576p	720 x 576	31,3	50
576i	720 x 576	15,6	50
480p	720 x 480	31,5	60
480i	720 x 480	15,8	60

Solucionar problemas

Consulte los síntomas y soluciones que se indican a continuación antes de enviar el proyector para que lo reparen. Si el problema no se resuelve, póngase en contacto con su proveedor local o con el centro de servicio técnico. Consulte también la sección "Mensajes de los indicadores LED".

Problemas de arranque

Si no se ilumina ninguna luz:

- Asegúrese de que el cable de alimentación está perfectamente conectado al proyector y que el otro extremo está enchufado a una toma de corriente que funciona.
- Presione de nuevo el botón de encendido.
- Desenchufe el cable de alimentación y espere unos instantes. A continuación, enchúfelo y presione el botón de encendido de nuevo.

Problemas con la imagen

Si se muestra el mensaje de búsqueda de fuente:

- Presione el botón **FUENTEE** del proyector o el botón **Fuente** del mando a distancia para seleccionar una fuente de entrada activa.
- Asegúrese de que la fuente externa está encendida y conectada.
- Para una conexión de PC, asegúrese de que el puerto de vídeo externo del equipo portátil está activado. Consulte el manual del equipo.

Si la imagen está desenfocada:

- Asegúrese de que la tapa de la lente está quitada.
- Mientras el menú OSD se muestra en la pantalla, ajuste el anillo de enfoque. (El tamaño de la imagen no debe cambiar; si cambia, está ajustando el zoom, no el enfoque.)
- Compruebe si la lente de proyección para ver si necesita limpiarse.

Si la imagen parpadea o es inestable para una conexión de PC:

- Presione el botón **Automático** del mando a distancia.
- Presione el botón **MENÚ** del proyector o el botón **Menú** del mando a distancia, seleccione **Configuración de vídeo y Configuración de audio** y ajuste los elementos **Frecuencia** o **Seguimiento**.

Problemas con el mando a distancia

Si el mando a distancia no funciona:

- Asegúrese de que no hay nada que bloquee el receptor del mando a distancia situado en la parte frontal del proyector. Utilice el mando a distancia dentro del alcance efectivo.
- Apunte con el mando a distancia a la pantalla o a la parte delantera o trasera del proyector.
- Mueva el mando a distancia para que quede situado directamente en frente o detrás del proyector y no en el lateral.

Comando y configuración RS-232

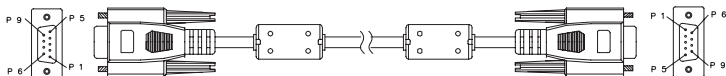

D-Sub de 9 contactos

1	1 CD
2	RXD
3	TXD
4	DTR
5	GND
6	DSR
7	RTS
8	CTS
9	RI

Lista de hilos

C1	COLOR	C2
1	Negro	1
2	Marrón	2
3	Rojo	3
4	Naranja	4
5	Amarillo	5
6	Verde	6
7	Azul	7
8	Púrpura	8
9	Blanco	9
SHELL	DW	SHELL

Tasa en baudios	19200 bps
Longitud de los datos	8 bits
Comprobación de paridad	Ninguna
Bit de parada	1 bit
Control de flujo	Ninguno

ENCENDER/APAGAR	
ENCENDER	BE,EF,10,05,00,C6,FF,11,11,01,00,01,00
APAGAR	BE,EF,03,06,00,DC,DB,69,00,00,00,00,00
SELECCIÓN DE FUENTE	
PC 1	BE,EF,03,19,00,19,29,01,47,02,CC,CC,00
PC 2	BE,EF,03,19,1E,90,72,01,47,02,CC,CC,00
COMPONENTES	BE,EF,03,19,00,89,E8,01,47,02,CC,CC,00
COMPUESTO	BE,EF,03,19,00,78,A8,01,47,02,CC,CC,00
S-VIDEO	BE,EF,03,19,00,E8,69,01,47,02,CC,CC,00
HDMI	BE,EF,03,19,00,DA,2B,01,47,02,CC,CC,00
USB A	BE,EF,02,06,00,D2,A1,38,00,00,00,00,00

USB B	BE,EF,02,06,00,D3,70,39,00,00,00,00,00
LAN	BE,EF,02,06,00,DF,43,3A,00,00,00,00,00
BOTÓN RÁPIDO	
MENÚ	BE,EF,02,06,00,E9,D3,30,00,00,00,00,00
ARRIBA	BE,EF,02,06,00,6D,D2,34,00,00,00,00,00
ABAJO	BE,EF,02,06,00,0B,D2,32,00,00,00,00,00
IZQUIERDA	BE,EF,02,06,00,DA,D3,33,00,00,00,00,00
DERECHA	BE,EF,02,06,00,38,D2,31,00,00,00,00,00
ENTRAR	BE,EF,02,06,00,D5,6B,12,00,00,00,00,00
RESINCRONIZAR	BE,EF,02,06,00,86,D1,2F,00,00,00,00,00
ASPECTO	BE,EF,03,06,00,0D,DA,68,00,00,00,00,00
SILENCIAR	BE,EF,02,06,00,0E,DE,67,00,00,00,00,00
CONGELAR	BE,EF,02,06,00,02,D0,2B,00,00,00,00,00
EN BLANCO	BE,EF,02,06,00,DF,DF,66,00,00,00,00,00
FUENTE	BE,EF,02,06,00,57,D0,2E,00,00,00,00,00
OTRAS FUNCIONES	
DCR ACTIVADO	BE,EF,02,06,00,D3,D1,2A,00,00,00,00,00
DCR DESACTIVADO	BE,EF,02,06,00,02,D0,2B,00,00,00,00,00
ECO ACTIVADO	BE,EF,03,06,00,EF,DB,6A,00,00,00,00,00
ECO DESACTIVADO	BE,EF,03,06,00,3E,DA,6B,00,00,00,00,00
SUBIR VOLUMEN	BE,EF,02,06,00,F1,DE,68,00,00,00,00,00
BAJAR VOLUMEN	BE,EF,02,06,00,20,DF,69,00,00,00,00,00
SUBIR CORRECCIÓN TRAPEZOIDAL	BE,EF,03,06,00,10,DB,65,00,00,00,00,00
BAJAR CORRECCIÓN TRAPEZOIDAL	BE,EF,03,06,00,23,DB,66,00,00,00,00,00
REINICIAR HORAS DE LA LÁMPARA	BE,EF,02,06,00,D3,43,3A,00,00,00,00,00
REINICIAR HORAS DEL FILTRO	BE,EF,02,06,00,D2,92,3B,00,00,00,00,00
RESTAURAR VALORES DE FÁBRICA	BE,EF,03,06,00,6B,DA,6E,00,00,00,00,00
VERSIÓN DE FIRMWARE	BE,EF,03,06,00,D5,D9,70,00,00,00,00,00

Código de control de infrarrojos

Código del sistema: 83F4

Formato: NEC

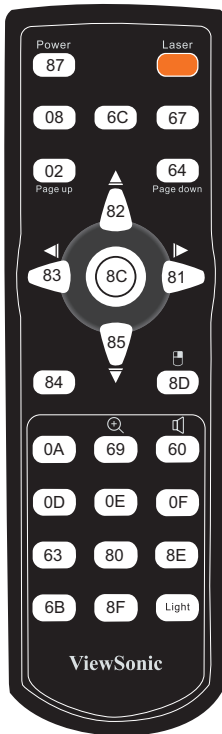

Servicio de atención al cliente

Para obtener asistencia técnica o para reparar el equipo, consulte la tabla siguiente o póngase en contacto con el distribuidor.

Nota : Tendrá que facilitar el número de serie del producto.

País/Región	Sitio Web	Teléfono	Correo electrónico
España	www.viewsoniceurope.com/es/	www.viewsoniceurope.com/es/support/call-desk/	service_es@viewsoniceurope.com
Latinoamérica (México)	www.viewsonic.com/la/	001-8882328722	soporte@viewsonic.com

Renta y Datos, 29 SUR 721, COL. LA PAZ, 72160 PUEBLA, PUE. Tel: 01.222.891.55.77 CON 10 LINEAS
Electroser, Av Reforma No. 403Gx39 y 41, 97000 Mérida, Yucatán. Tel: 01.999.925.19.16
Other places please refer to <http://www.viewsonic.com/la/soporte/index.htm#Mexico>

Garantía limitada

PROYECTOR DE VIEWSONIC®

Cobertura de la garantía:

ViewSonic garantiza que sus productos no tendrán defectos de materiales ni de fabricación durante el período de garantía. Si algún producto presenta alguno de estos defectos durante el período de garantía, ViewSonic decidirá si repara o sustituye el producto por otro similar. Los productos o las piezas sustituidos pueden incluir componentes o piezas reparadas o recicladas.

Garantía general limitada de tres (3) años

Sujeto a la garantía más limitada de un (1) año expuesta a continuación; Norteamérica y Sudamérica: Garantía de tres (3) años para todas las piezas excepto la lámpara, tres (3) años para la mano de obra y un (1) año para la lámpara original a partir de la fecha de la primera compra del consumidor; Europa excepto Polonia: Garantía de tres (3) años para todas las piezas excepto la lámpara, tres (3) años para la mano de obra y noventa (90) días para la lámpara original a partir de la fecha de la primera compra del consumidor; Polonia: Garantía de dos (2) años para todas las piezas excepto la lámpara, dos (2) años en mano de obra y noventa (90) días para la lámpara original a partir de la fecha de la primera compra del consumidor.

Garantía de uso severo limitada de un (1):

En condiciones de uso severo, donde la utilización del proyector incluye más de catorce (14) horas de media al día, Norteamérica y Sudamérica: Garantía de un (1) año para todas las piezas excepto la lámpara, un (1) año para la mano de obra y noventa (90) días para la lámpara original a partir de la fecha de la primera compra del consumidor; Europa: Garantía de un (1) año para todas las piezas excepto la lámpara, un (1) año para la mano de obra y noventa (90) días para la lámpara original a partir de la fecha de la primera compra del consumidor.

Otras regiones o países: póngase en contacto con su distribuidor local o con la oficina de ViewSonic local para obtener información sobre la garantía.

La garantía de la lámpara está sujeta a términos, condiciones, verificación y aprobación. Se aplica únicamente a la lámpara instalada del fabricante. Todas las lámparas secundarias compradas por separado tienen una garantía de 90 días.

A quién protege la garantía:

Esta garantía sólo es válida para el primer comprador.

Qué no cubre la garantía:

1. Productos en los que el número de serie esté desgastado, modificado o borrado.
2. Daños, deterioros, averías o malos funcionamientos que sean consecuencia de:
 - a. Accidente, abuso, uso inadecuado, negligencia, incendio, agua, rayos u otras causas naturales, mantenimiento inadecuado, modificación no autorizada del producto o no seguir las instrucciones suministradas con éste.
 - b. Funcionamiento sin cumplir las especificaciones del producto.
 - c. Cualquier uso del producto que no sea para el que se ha diseñado o en condiciones normales.
 - d. Reparaciones o intentos de reparación por alguien no autorizado por ViewSonic.
 - e. Transporte del producto.
 - f. Desinstalación o instalación del producto.

- g. Causas externas al producto, como fluctuaciones o fallos de la corriente eléctrica.
 - h. Uso de componentes que no cumplan las especificaciones de ViewSonic.
 - i. Deterioros normales del uso.
 - j. Cualquier otra causa no relacionada con un defecto del producto.
3. Cargos de configuración, instalación y desinstalación.

Cómo obtener asistencia:

1. Para obtener información sobre cómo recibir asistencia cubierta en la garantía, póngase en contacto con el Servicio de atención al cliente de ViewSonic. Tendrá que proporcionar el número de serie del producto.
2. Para recibir asistencia bajo garantía, tendrá que proporcionar (a) el recibo con la fecha de compra original, (b) su nombre, (c) dirección, (d) descripción del problema y (e) el número de serie del producto.
3. Lleve o envíe (con todos los gastos pagados) el producto en su embalaje original a un centro de asistencia de ViewSonic o a ViewSonic.
4. Para obtener el nombre del centro de asistencia de ViewSonic más cercano, póngase en contacto con ViewSonic.

Límite de las garantías implícitas:

No existe ninguna garantía, expresa o implícita, aparte de la descrita en este documento, incluida la garantía implícita de comerciabilidad o adecuación a un fin concreto.

Exclusión de daños:

La responsabilidad de viewsonic se limita al coste de la reparación o sustitución del producto. Viewsonic no se hace responsable de:

1. Daños en otras pertenencias causados por defectos del producto, inconvenientes, pérdida de uso del producto, de tiempo, de beneficios, de oportunidades comerciales, de fondo de comercio, interferencia en relaciones comerciales u otras pérdidas comerciales, incluso si existe el conocimiento de la posibilidad de dichos daños.
2. Cualquier daño, ya sea fortuito, resultante o de cualquier tipo.
3. Cualquier reclamación al usuario por terceros.

Alcance de las legislaciones estatales:

Esta garantía proporciona derechos legales concretos también dispone de otros derechos que pueden variar según el estado. En algunos estados está prohibida la limitación de las garantías implícitas y/o la exclusión de daños fortuitos o resultantes, por lo que es posible que no se apliquen las limitaciones y exclusiones anteriores.

Ventas fuera de EE.UU. y de Canadá:

Para obtener información y asistencia sobre los productos de ViewSonic que se venden fuera de EE.UU. y de Canadá, póngase en contacto con ViewSonic o con el distribuidor local de ViewSonic.

El período de garantía para este producto en la China continental (excluido Hong Kong, Macao y Taiwán) está sujeto a los términos y condiciones de la Tarjeta de garantía de mantenimiento.

Para usuarios de Europa y Rusia, los detalles completos de la garantía del producto están disponibles en www.viewsoniceurope.com dentro de la sección Garantía, debajo del título Soporte.

Garantía limitada en México

PROYECTOR DE VIEWSONIC®

Cobertura de la garantía:

ViewSonic garantiza que sus productos se encuentran libres de defectos en el material o mano de obra, durante su utilización normal y período de garantía. En caso de que se compruebe que un producto posee algún defecto en el material o mano de obra durante el período de garantía, ViewSonic, a su sola discreción, reparará o reemplazará el producto por un producto similar. El producto o las piezas de reemplazo pueden incluir piezas, componentes y accesorios refabricados o reacondicionados.

Duración de la garantía:

3 años para todas las piezas excepto la lámpara, 3 años para la mano de obra, 1 año para la lámpara original a partir de la fecha de compra del primer cliente.

La garantía de la lámpara está sujeta a términos, condiciones, verificación y aprobación. Se aplica únicamente a la lámpara instalada del fabricante. Todas las lámparas secundarias compradas por separado tienen una garantía de 90 días.

Personas cubiertas por la garantía:

Esta garantía es válida sólo para el primer comprador.

Situaciones no cubiertas por la garantía:

1. Cualquier producto en el cual el número de serie haya sido dañado, modificado o extraído.
2. Daño, deterioro o funcionamiento defectuoso causado por:
 - a. Accidente, uso inadecuado, negligencia, incendio, inundación, relámpago u otros actos de la naturaleza, modificación no autorizada del producto, intento de reparación no autorizada o incumplimiento de las instrucciones suministradas con el producto.
 - b. Cualquier daño al producto causado por el envío.
 - c. Causas externas al producto, como fluctuaciones o fallas del suministro eléctrico.
 - d. Utilización de insumos o piezas que no cumplan con las especificaciones de ViewSonic.
 - e. Desgaste por uso normal.
 - f. Cualquier otra causa que no se encuentre relacionada con un defecto del producto.
3. Cualquier producto que posea una condición conocida como "imágenes quemadas" que ocurre cuando una imagen estática es desplegada en el producto durante un período de tiempo extenso.
4. Gastos por traslado, instalación, aseguramiento y servicio de configuración.

Solicitud de asistencia técnica:

Para obtener más información acerca de cómo obtener la asistencia técnica durante el período de garantía, póngase en contacto con el Servicio de Atención al Cliente de ViewSonic (Por favor, consulte la página adjunta que posee información sobre el Servicio de Atención al Cliente). Deberá proporcionar el número de serie del producto. Por lo tanto, anote la información del producto y de la compra en el espacio proporcionado abajo para su uso futuro. Por favor, conserve el recibo de comprobante de compra para respaldar su solicitud de garantía.

Para sus registros

Nombre del producto: _____ Nombre del modelo: _____
Número del documento: _____ Número de serie: _____
Fecha de compra: _____ ¿Compra con garantía extendida? _____ (S/N)

Si la respuesta anterior fue positiva, ¿cuál es la fecha de vencimiento de la garantía? _____

1. Para obtener el servicio de garantía, deberá proporcionar (a) el recibo original fechado, (b) su nombre, (c) su dirección, (d) la descripción del problema y (e) el número de serie del producto.
2. Lleve o envíe el producto en el embalaje original a un centro autorizado de servicio de ViewSonic.
3. Los costos de transporte de ida y vuelta de los productos en garantía serán abonados por ViewSonic.

Limitación de garantías implícitas:

No existen garantías, explícitas o implícitas, que se extiendan más allá de la descripción que aparece en este documento, incluyendo las garantías implícitas de comerciabilidad y adecuación para un uso en particular.

Exclusión de daños:

La responsabilidad de ViewSonic se encuentra limitada al costo de reparación o reemplazo del producto. ViewSonic no será responsable de:

1. Daños a otros efectos causados por cualquier defecto del producto, daños que causen inconvenientes, imposibilidad de utilizar el producto, pérdida de tiempo, pérdida de ganancias, pérdida de oportunidad comercial, pérdida de fondo de comercio, interferencia con relaciones comerciales u otra pérdida comercial, incluso si se advirtió acerca de la posibilidad de dichos daños.
2. Cualquier otro daño, ya sea accidental, consecuente o de cualquier otra forma.
3. Cualquier reclamo contra el cliente realizado por cualquier otra parte.
4. Reparaciones o intentos de reparaciones realizados por personas no autorizadas por ViewSonic.

Información de contacto de los Servicios de Ventas y Centros Autorizados de Servicio dentro de México:**Nombre y dirección del fabricante e importadores:**

México, Av. de la Palma #8 Piso 2 Despacho 203, Corporativo Interpalmas,

Col. San Fernando Huixquilucan, Estado de México

Tel.: (55) 3605-1099

<http://www.viewsonic.com/la/soporte/index.htm>

NÚMERO GRATIS DE ASISTENCIA TÉCNICA PARA TODO MÉXICO: 001.866.823.2004**Hermosillo:**

Distribuciones y Servicios Computacionales SA de CV.

Calle Juárez 284 local 2

Col. Bugambillas C.P. 83140

Tel.: 01-66-22-14-9005

Correo electrónico: disc2@hmo.megared.net.mx

Villahermosa:

Compumantenimientos Garantizados, S.A. de C.V.

AV. GREGORIO MENDEZ #1504

COL. FLORIDA C.P. 86040

Tel.: 01 (993) 3 52 00 47 / 3522074 / 3 52 20 09

Correo electrónico:
compumantenimientos@prodigy.net.mx

Puebla, Pue. (Matriz):

RENTA Y DATOS, S.A. DE C.V. Domicilio:

29 SUR 721 COL. LA PAZ

72160 PUEBLA, PUE.

Tel.: 01(52)222.891.55.77 CON 10 LINEAS

Correo electrónico: datos@puebla.megared.net.mx

Veracruz, Ver.:

CONEXION Y DESARROLLO, S.A DE C.V. Av.

Americas # 419

ENTRE PINZÓN Y ALVARADO

Fracc. Reforma C.P. 91919

Tel.: 01-22-91-00-31-67

Correo electrónico: gacosta@qplus.com.mx

Chihuahua

Soluciones Globales en Computación

C. Magisterio # 3321 Col. Magisterial

Chihuahua, Chih.

Tel.: 4136954

Correo electrónico: cefeo@soluglobales.com

Cuernavaca

Compusupport de Cuernavaca SA de CV

Francisco Leyva # 178 Col. Miguel Hidalgo

C.P. 62040, Cuernavaca Morelos

Tel.: 01 777 3180579 / 01 777 3124014

Correo electrónico: aquevedo@compusupportcva.com

Distrito Federal:

QPLUS, S.A. de C.V.

Av. Coyoacán 931

Col. Del Valle 03100, México, D.F.

Tel.: 01(52)55-50-00-27-35

Correo electrónico: gacosta@qplus.com.mx

Guadalajara, Jal.:

SERVICRECE, S.A. de C.V.

Av. Niños Héroes # 2281

Col. Arcos Sur, Sector Juárez

44170, Guadalajara, Jalisco

Tel.: 01(52)33-36-15-15-43

Correo electrónico: mmiranda@servierece.com

Guerrero Acapulco

GS Computación (Grupo Sescicomp)

Progreso #6-A, Colo Centro

39300 Acapulco, Guerrero

Tel.: 744-48-32627

Monterrey:

Global Product Services

Mar Caribe # 1987, Esquina con Golfo Pérsico

Fracc. Bernardo Reyes, CP 64280

Monterrey N.L. México

Tel.: 8129-5103

Correo electrónico: aydeem@gps1.com.mx

MERIDA:

ELECTROSER

Av Reforma No. 403Gx39 y 41

Mérida, Yucatán, México CP97000

Tel.: (52) 999-925-1916

Correo electrónico: rrrb@sureste.com

Oaxaca, Oax.:

CENTRO DE DISTRIBUCION Y

SERVICIO, S.A. de C.V.

Murguía # 708 P.A., Col. Centro, 68000, Oaxaca

Tel.: 01(52)95-15-15-22-22

Fax: 01(52)95-15-13-67-00

Correo electrónico: gpotai2001@hotmail.com

Tijuana:

STD

Av Ferrocarril Sonora #3780 L-C

Col 20 de Noviembre

Tijuana, Mexico

PARA ASISTENCIA TÉCNICA EN LOS ESTADOS UNIDOS:

ViewSonic Corporation

381 Brea Canyon Road, Walnut, CA. 91789

ESTADOS UNIDOS

Tel.: 800-688-6688 (Inglés); 866-323-8056 (Español);

Fax: 1-800-685-7276

Correo electrónico: <http://www.viewsonic.com>



ViewSonic®