

# ViewSonic®

## Pro8500 DLP Projector



ViewSonic®

- User Guide
- Guide de l'utilisateur
- Bedienungsanleitung
- Guía del usuario
- Guida dell'utente
- Guia do usuário
- Användarhandbok
- Käyttöopas
- Руководство пользователя
- 使用手冊 (繁體)
- 使用手冊 (簡體)
- 사용자 안내서
- คู่มือการใช้งาน
- Podręcznik użytkownika
- Kullanıcı kılavuzu

Model No. : VS13645

# Informations de Conformité

## Déclaration de la FCC

Cet appareil est conforme à l'Article 15 des Réglementations de la FCC. Son opération est soumise aux deux conditions suivantes: (1) cet appareil ne doit pas provoquer d'interférence néfaste et (2) cet appareil doit accepter toute interférence reçue, y compris une interférence pouvant causer une opération indésirable.

Cet équipement a été testé et estimé conforme aux limites pour un appareil numérique de catégorie B, selon l'Article 15 des Réglementations de la FCC. Ces limites sont prévues pour fournir une protection raisonnable contre une interférence néfaste dans une installation résidentielle. Cet équipement produit, utilise et peut émettre une énergie de fréquence radio, et, s'il n'est pas installé et utilisé selon les instructions, peut causer une interférence aux communications radio. Cependant aucune garantie n'est faite qu'une interférence ne se produira pas dans une installation particulière. Si cet équipement provoque une interférence néfaste pour la réception radio ou TV, ce qui peut être déterminé en éteignant puis rallumant l'équipement, l'utilisateur est encouragé à essayer une des mesures suivantes:

- Réorientez ou relocalisez l'antenne réceptrice.
- Augmentez la distance séparant l'équipement du récepteur.
- Connectez l'équipement dans une prise sur un circuit différent de celui sur lequel le récepteur est connecté.
- Consultez votre vendeur ou un technicien radio/TV expérimenté pour de l'aide.

**Avertissement:** Vous êtes averti que les changements et modifications non expressément approuvés par la partie responsable pour la compatibilité annulent votre droit d'opérer cet équipement.

## Pour le Canada

- This Class B digital apparatus complies with Canadian ICES-003.
- Cet appareil numérique de la classe B est conforme à la norme NMB-003 du Canada.

## Conformité CE pour les Pays Européens

**CE** L'appareil est conforme la norme EMC 2004/108/EC et à la norme sur la basse tension 2006/95/EC.

## Les informations suivantes ne sont destinées qu'aux pays membres de l'Union Européenne:

La marque indiquée sur la droite désigne la conformité avec la Directive sur les Equipements Electriques et Electroniques 2002/96/EC (WEEE).

La marque indique l'exigence de NE PAS se débarrasser de l'équipement comme un déchet non-répertorié et d'utiliser les systèmes de retour et récolte selon les réglementations locales.

Si les cellules de batteries, d'accumulateurs ou de boutons inclus dans cet appareil comportent les symboles chimiques Hg, Cd, ou Pb, cela signifie que la batterie contient une charge en métaux lourds de plus de 0,0005% de mercure, plus de 0,002% de cadmium, ou plus de 0,004% de plomb.



# Importantes Instructions de Sécurité

1. Lisez ces instructions.
2. Conservez ces instructions.
3. Faites attention à tous les avertissements.
4. Suivez toutes les instructions.
5. N'utilisez pas cette unité près de source d'eau.
6. Nettoyez avec un chiffon propre et sec.
7. Ne bloquez aucune orifice de ventilation. Installez l'unité selon les instructions du fabricant.
8. N'installez pas près des sources de chaleur du genre radiateurs, fours ou d'autres appareils (y compris des amplificateurs) qui produisent de la chaleur.
9. Ne défaites pas la fonction de sécurité de la fiche polarisée ou de type sol. Une fiche polarisée a deux lames dont une plus grande que l'autre. Une fiche de type sol a deux lames et une troisième dent de sol. La lame plus large et la troisième dent sont des caractéristiques de sécurité. Si la fiche fournie ne convient pas à votre prise, consultez un électricien pour le changement de la prise obsolète.
10. Protégez le cordon électrique pour qu'il ne se fasse pas pincer ni que personne ne s'y prenne les pieds au niveau des: Réceptacles de commodité et points de leurs sorties de l'unité. Assurez-vous que la prise électrique soit située proche de l'unité afin qu'elle soit facilement accessible.
11. N'utilisez que les accessoires spécifiés par le fabricant.
12. N'utilisez qu'avec un plateau, un stand, un trépied, un support ou une table spécifiée par le fabricant ou vendu avec l'unité. Lorsqu'un plateau est utilisé, faites attention en bougeant la combinaison plateau/unité pour éviter toute blessure en raison d'une chute. 
13. Débranchez l'unité lorsqu'elle n'est plus utilisée pour une longue période de temps.
14. Pour toute réparation, veuillez consulter un technicien de réparation qualifié. Une réparation est requise lorsque l'unité a été endommagée du genre: si le cordon d'alimentation ou la fiche électrique est endommagée, si un produit liquide s'est répandu ou que des objets sont tombés dans l'unité, si l'unité a été exposée à la pluie ou l'humidité ou si l'unité ne fonctionne pas normalement ou est tombée.

# Déclaration de Conformité RoHS

Ce produit a été conçu et fabriqué en conformité avec la Directive 2002/95/EC du Parlement Européen et du Conseil de l'Europe sur la restriction de l'utilisation de certaines substances dangereuses dans les équipements électriques et électroniques (Directive RoHS) et est estimé conforme avec les valeurs de concentration maximale émises par le Comité Européen d'Adaptation Technique (TAC) comme indiqué ci-dessous:

| <b>Substance</b>                         | <b>Concentration maximale Proposée</b> | <b>Concentration réelle</b> |
|--|--|-----------------------------|
| Plomb (Pb)                               | 0.1%                                   | < 0.1%                      |
| Mercuré (Hg)                             | 0.1%                                   | < 0.1%                      |
| Cadmium (Cd)                             | 0.01%                                  | < 0.01%                     |
| Chromium hexavalent ( $\text{Cr}^{6+}$ ) | 0.1%                                   | < 0.1%                      |
| Biphényles polybrominés (PBB)            | 0.1%                                   | < 0.1%                      |
| Diphényles éther polybrominés (PBDE)     | 0.1%                                   | < 0.1%                      |

Certains composants de produits comme indiqués ci-dessus sont exemptes de par l'Annexe des Directives RoHS comme indiqué ci-dessous:

Exemples de composants exemptes:

1. Le mercure dans les lampes fluorescentes compactes sans dépasser 5 mg par lampe et dans les autres lampes non spécifiquement mentionnées dans la Directive RoHS.
2. Le plomb dans le verre des tubes cathodiques, les composants électroniques, les tubes fluorescents et les parties de céramique électronique (comme les appareils piézoélectroniques).
3. Le plomb dans les soudures de type haute température (du genre alliages de plomb contenant 85% de plomb).
4. Le plomb comme élément d'alliage dans l'acier contenant jusqu'à 0,35% de plomb, l'aluminium contenant jusqu'à 0,4% de plomb et comme alliage du cuivre contenant jusqu'à 4% de plomb.

# Informations du Copyright

Copyright © ViewSonic® Corporation, 2012. Tous droits réservés.

Macintosh et Power Macintosh sont des marques de fabrique déposées d'Apple Inc.

Microsoft, Windows, Windows NT et le logo Windows sont les marques de fabrique déposées de Microsoft Corporation aux Etats-Unis et dans les autres pays.

ViewSonic, le logo Trois Oiseaux, OnView, ViewMatch et ViewMeter sont les marques de fabrique déposées de ViewSonic Corporation.

VESA est une marque de fabrique déposée de Video Electronics Standards Association. DPMS et DDC sont les marques de fabrique de VESA.

PS/2, VGA et XGA sont les marques de fabrique déposées d'International Business Machines Corporation.

Déclaration: ViewSonic Corporation n'est en aucun cas responsable pour les erreurs ou omissions éditoriales contenues dans ce document, ni pour les possibles dommages accidentels ou consécutifs survenus par la mise à disposition de ce matériel ou la performance ou l'utilisation de ce produit.

Dans un but d'amélioration continue du produit, ViewSonic Corporation se réserve le droit de changer les spécifications du produit sans préavis. Les informations dans ce document peuvent changer sans préavis.

Aucune partie de ce document ne peut être copiée, reproduite ni transmise de quelle manière que ce soit et quel qu'en soit le motif, sans l'autorisation écrite préalable de ViewSonic Corporation.

## Enregistrement du Produit

Pour satisfaire tous vos besoins futurs et pour recevoir des informations supplémentaires sur le produit dès qu'elles deviennent disponibles, veuillez faire enregistrer votre produit sur Internet via: [www.viewsonic.com](http://www.viewsonic.com). Le CD-ROM Assistant de ViewSonic offre aussi la possibilité d'imprimer le formulaire d'enregistrement, que vous pouvez à ViewSonic par courriel postal ou fax.

### Pour Votre Référence

|                            |                                    |
|----------------------------|------------------------------------|
| <b>Nom du Produit:</b>     | Pro8500<br>ViewSonic DLP Projector |
| <b>Numéro de modèle:</b>   | VS13645                            |
| <b>Numéro de document:</b> | Pro8500_UG_FRN Rev. 1B 12-16-11    |
| <b>Numéro de série:</b>    | _____                              |
| <b>Date d'achat:</b>       | _____                              |

### Elimination du produit en fin de vie

La lampe de ce produit contient du mercure qui peut représenter un danger pour vous et pour l'environnement. Veuillez faire attention et mettre le produit au rebut dans le respect des lois locales ou nationales en vigueur.

ViewSonic respecte l'environnement et fait des efforts allant dans le sens d'un environnement de travail et de vie écologiques. Merci d'œuvrer aussi pour une informatique plus intelligente et plus écologique. Pour en savoir plus, veuillez visiter le site web de Vie wSonic.

Etats-Unis et Canada: <http://www.viewsonic.com/company/green/recycle-program/>

Europe: <http://www.viewsoniceurope.com/uk/kbase/article.php?id=639>

Taiwan: <http://recycle.epa.gov.tw/recycle/index2.aspx>

## Notes sur le cordon d'alimentation secteur

Le cordon d'alimentation secteur doit répondre aux exigences du pays où vous utilisez ce projecteur. Veuillez confirmer votre type de prise secteur par rapport aux schémas ci-dessous et veiller à utiliser le bon cordon d'alimentation secteur. Si le cordon d'alimentation fourni ne correspond pas à votre prise secteur, veuillez contacter votre revendeur. Ce projecteur est équipé d'une fiche secteur avec terre. Veuillez vous assurer que votre prise secteur correspond à la fiche. Ne contournez pas la sécurité de ce type de prise de terre. Nous vous recommandons fortement d'utiliser un périphérique vidéo source également équipé d'une fiche secteur avec terre pour éviter les interférences dues aux fluctuations de tension.

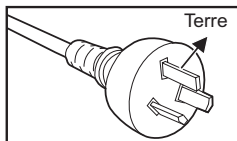

Pour l'Australie et la  
Chine Continentale

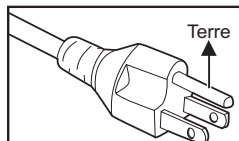

Pour les Etats-Unis et le  
Canada

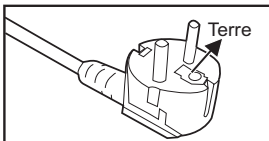

Pour l'Europe Continentale

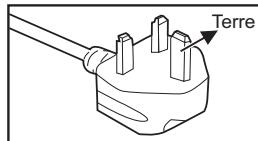

Pour le R.U.

# TABLE DES MATIERES

## **Introduction .....5**

|                                      |   |
|--------------------------------------|---|
| Caractéristiques du projecteur ..... | 5 |
| Contenu de l'emballage .....         | 6 |
| Vue d'ensemble du projecteur .....   | 8 |

## **Utilisation du produit ..10**

|                                   |    |
|-----------------------------------|----|
| Panneau de commande .....         | 10 |
| Ports de connexion .....          | 11 |
| Télécommande .....                | 13 |
| Installation des piles .....      | 15 |
| Fonctionnement de la télécommande | 16 |

## **Connexion .....17**

|   |    |
|---|----|
| Connexion d'un ordinateur ou d'un moni-<br>teur ..... | 18 |
| Connexion des périphériques source<br>vidéo .....     | 19 |

## **Fonctionnement .....23**

|   |    |
|---|----|
| Mise sous/hors tension du projecteur                                | 23 |
| Réglage de la hauteur du projecteur                                 | 24 |
| Réglage du zoom et de la mise au point<br>du projecteur .....       | 24 |
| Réglage de la taille de l'image<br>projetée .....                   | 25 |
| Verrouillage des touches de contrôle                                | 27 |
| Créer votre propre écran de<br>démarrage .....                      | 27 |
| Réglage du minuteur de présentation                                 | 28 |
| Utilisation du menu .....   | 30 |
| Contrôle du projecteur par le biais d'un<br>environnement LAN ..... | 40 |
| Contrôle du projecteur par le biais d'un<br>navigateur web .....    | 44 |
| Affichage des images par le biais de<br>vsPresenter .....           | 51 |
| Afficher les photos avec un périphérique<br>de stockage USB .....   | 57 |

|                                      |           |
|--------------------------------------|-----------|
| <b>Maintenance .....</b>             | <b>61</b> |
| Nettoyage de l'objectif .....        | 61        |
| Nettoyage du boîtier du projecteur . | 61        |
| Nettoyage du cache du filtre .....   | 61        |
| Remplacement de la lampe .....       | 62        |
| <b>Caractéristiques .....</b>        | <b>64</b> |
| Dimensions .....                     | 65        |
| Montage au plafond .....             | 65        |
| <b>Annexe .....</b>                  | <b>66</b> |
| Messages des témoins DEL .....       | 66        |
| Modes de compatibilité .....         | 67        |
| Dépannage .....                      | 69        |
| Code de commande IR .....            | 72        |



# Introduction

## Caractéristiques du projecteur

Le projecteur intègre un moteur optique à hautes performances et une conception conviviale pour offrir un haut niveau de fiabilité et une grande facilité d'utilisation.

Le projecteur possède les caractéristiques suivantes :

- Puce unique de 0,7" de Texas Instruments technologie DLP®
- XGA (1024 x 768 pixels)
- Redimensionnement automatique de l'image (Synchro auto) en 1600 x 1200 plein écran avec compatibilité avec la compression de mise à l'échelle pour VGA, SVGA, XGA et SXGA
- Compatibilité avec les ordinateurs Macintosh®
- Compatibilité avec NTSC, PAL, SECAM et HDTV
- Borne D-Sub 15-broches pour la connectivité avec la vidéo analogique
- Menu sur écran multilingue et convivial
- Correction trapézoïdale (keystone) électronique avancée
- Connecteur RS-232 pour la commande série
- Compatibilité HDMI
- Compatible PLink™
- Paramètre réseau permettant la gestion de l'état du projecteur depuis un ordinateur distant
- Affichage LAN 4-1 (affichage maximum 4PC/ NB pour 1 projecteur)
- Affichage LAN 1-M disponible (1PC/NB peut afficher simultanément jusqu'à 8 projecteurs)
- L'affichage USB prend en charge la connexion sur ordinateur via un câble USB mini-B / A
- Prend en charge un lecteur flash USB pour la présentation JPEG
- Consommation électrique inférieure à 1 W en mode veille



REMARQUE

- *Les informations contenues dans ce manuel sont sujettes à modifications sans préavis.*
- *La reproduction, le transfert ou la copie de tout ou partie de ce document n'est pas autorisée sans le consentement écrit exprès.*

## Contenu de l'emballage

Lorsque vous déballez le projecteur, assurez-vous d'avoir tous ces éléments :

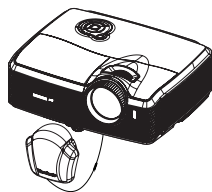

Projecteur avec capuchon d'objectif

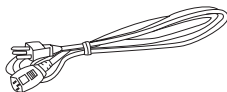

Cordon d'alimentation secteur



Télécommande (IR) et piles

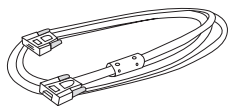

Câble VGA  
(D-SUB vers D-SUB)

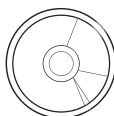

DVD Assistant ViewSonic

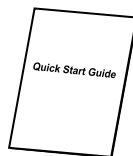

Guide de démarrage rapide

## Accessoires optionnels



Cache du filtre

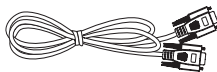

Câble RS232

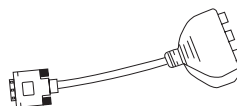

Adaptateur RVB vers composante

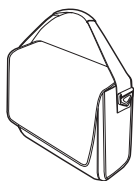

Sacoche de transport du projecteur



- *Contactez votre revendeur immédiatement si l'un des éléments est manquant, semble endommagé, ou si l'appareil ne fonctionne pas.*
- *Conservez le carton d'expédition et les matériaux d'emballage d'origine, ils s'avéreront pratiques si jamais vous avez à expédier votre appareil. Pour un maximum de protection, remballiez votre appareil tel qu'il l'était à sa sortie d'usine.*

# Vue d'ensemble du projecteur

## Vue de face

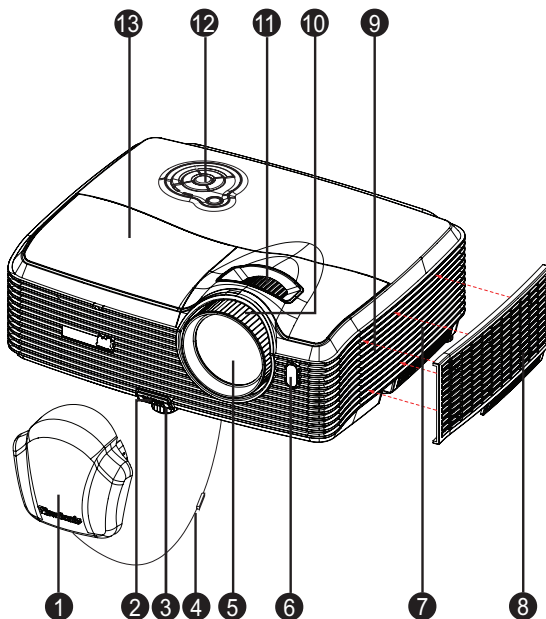

❶ Capuchon de l'objectif

❷ Bouton rehausseur

❸ Pied rehausseur

❹ Dragonne du capuchon de l'objectif

❺ Objectif de projection

❻ Capteur avant de télécommande IR

❼ Orifices de ventilation (admission)

❽ Cache du filtre

❾ Haut-parleur

❿ Bague de mise au point

⓫ Bague de zoom

⓬ Panneau de commande

⓭ Cache de la lampe

## Vue arrière

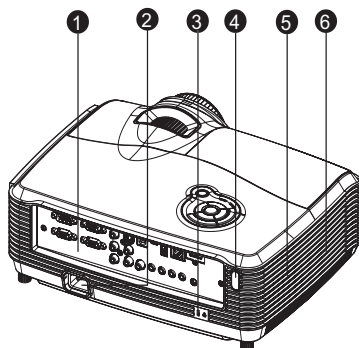

- ❶ Ports de connexion
- ❷ Prise d'alimentation secteur
- ❸ Verrou Kensington
- ❹ Capteur arrière de télécommande IR
- ❺ Haut-parleur
- ❻ Orifices de ventilation (évacuation)

## Vue de dessous

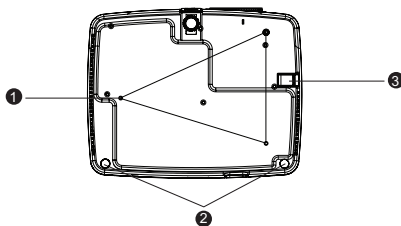

- ❶ Orifices de montage au plafond (M4\*8)
- ❷ Pieds de réglage de l'inclinaison
- ❸ Barre de sécurité

REMARQUE



- *Ce projecteur peut être utilisé avec un support d'accroche plafond. Le support plafond n'est pas inclus dans l'emballage.*
- *Contactez votre revendeur pour des informations quant au montage du projecteur au plafond.*

# Utilisation du produit

## Panneau de commande

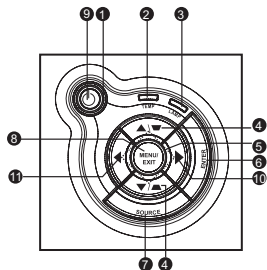

- ① **Alimentation** (Témoin DEL d'alimentation)  
Veuillez vous reporter à "Messages des témoins LED".
- ② **TEMP** (Témoin DEL de température)  
Veuillez vous reporter à "Messages des témoins LED".
- ③ **LAMPE** (Témoin DEL de lampe)  
Veuillez vous reporter à "Messages des témoins LED".
- ④ **Touches trapèze/fléchées (▲/Haut, ▼/Bas)**  
Pour corriger manuellement les déformations de l'image provoquées par une projection angulaire.
- ⑤ **Quatre boutons directionnels**  
Utilisez les quatre boutons directionnels pour choisir des éléments ou apporter des réglages à votre sélection.
- ⑥ **ENTREE**  
Pour accéder à un sous-menu et pour confirmer la sélection de menu.
- ⑦ **SOURCE**  
Pour afficher la barre de sélection de la source.
- ⑧ **MENU/QUITTER**  
Pour afficher ou quitter les menus sur écran.
- ⑨ **Alimentation**  
Pour mettre le projecteur sous tension ou hors tension.
- ⑩ **▶ Touche Droite/Panneau**  
Pour activer le verrouillage des touches du panneau.
- ⑪ **◀ Gauche/Vide**  
Masquez l'image à l'écran.

## Ports de connexion

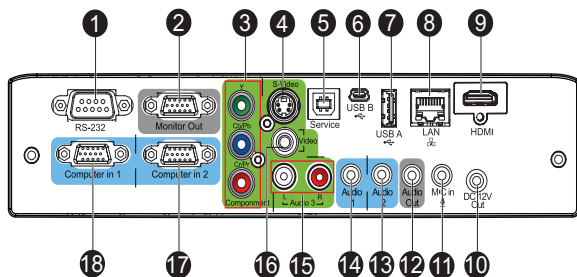

### 1 RS-232

Lorsque vous utilisez le projecteur via un ordinateur, connectez ce port au port RS-232C de l'ordinateur qui commande.

### 2 Sortie moniteur

Pour connecter un écran d'ordinateur, etc.

### 3 Composante (Y Cb/Pb Cr/Pr)

Connectez la sortie Y Cb/Pb Cr/Pr de l'équipement vidéo sur cette prise.

### 4 S-Vidéo

Branchez la sortie S-Vidéo de l'équipement vidéo sur cette prise.

### 5 Service

Ce connecteur sert à la mise à jour du progiciel et prend en charge une souris.

### 6 USB B

L'affichage USB prend en charge la connexion sur ordinateur via un câble USB type mini-B vers type A.

### 7 USB A

Ce connecteur prend en charge l'affichage d'unité flash USB et un dongle sans fil pour l'affichage USB.

### 8 LAN

Pour affichage LAN / contrôle réseau et serveur web.

### 9 HDMI

Connectez la sortie HDMI de l'équipement vidéo sur cette prise.

### 10 Sortie 12V CC

Sortie 12V CC

### 11 Entrée MIC

Prise d'entrée du micro.

- 12 **Sortie audio**  
Pour connecter un haut-parleur ou d'autres équipements d'entrée audio.
- 13 **Audio 2**  
Branchez la sortie audio d'un équipement vidéo ou d'un ordinateur sur cette prise.
- 14 **Audio 1**  
Branchez la sortie audio d'un équipement vidéo ou d'un ordinateur sur cette prise.
- 15 **Audio 3 (G/D)**  
Branchez la sortie audio d'un appareil vidéo sur cette prise.
- 16 **Vidéo**  
Connectez la sortie vidéo composite d'un appareil vidéo sur cette prise.
- 17 **Entrée ordinateur 2**  
Connectez le signal d'entrée d'image (RVB analogique ou composante) sur cette prise.
- 18 **Entrée ordinateur 1**  
Connectez le signal d'entrée d'image (RVB analogique ou composante) sur cette prise.



# Télécommande

- 1 Marche/arrêt**  
Pour mettre le projecteur sous tension ou hors tension.
- 2 VGA**  
Faites basculer la source d'entrée sur, dans l'ordre, Entrée ordinateur in 1 (RVB analogique ou composante)/Entrée ordinateur 2 (RVB analogique ou composante).
- 3 Source/Page précédente**  
Pour afficher la barre de sélection de la source.  
Utilisez la fonction page précédente lorsque le mode souris est activé.
- 4 ▲ Haut/+, ▼ Bas/-**  
Lorsque le bouton Agrandir ou Volume est activé, utilisez-le pour ajuster les valeurs.
- 5 ◀ Gauche/Muet**  
Lorsque le menu OSD (On-Screen Display : menu à l'écran) n'est pas activé, ce bouton sert à réduire le son au silence.
- 6 Menu**  
Pour afficher les menus OSD.
- 7 Agrandir**  
Zoom avant et arrière sur les images.
- 8 Fonction**  
Touche configurable par l'utilisateur pour une fonction personnalisée.
- 9 Diaporama**  
Activez la fonction diaporama lorsque la source d'entrée est lecteur USB.
- 10 Mode de couleur**  
Pour modifier le réglage de couleur de façon successive.
- 11 Souris**  
Basculez entre les modes normal et souris.
- 12 Vide**  
Pour éteindre l'écran temporairement.  
Appuyez de nouveau sur cette touche pour annuler la fonction d'écran Vide.

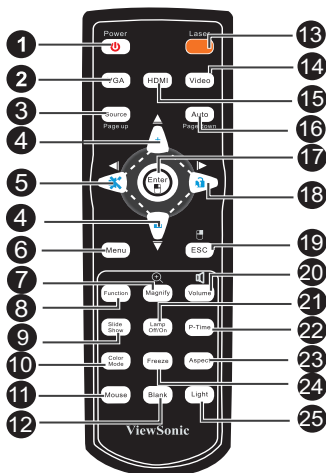

- 13 Laser**  
Pointez la télécommande vers l'écran de visualisation, puis appuyez sur ce bouton sans le relâcher pour activer le pointeur laser.
- 14 Vidéo**  
Faites basculer la source d'entrée sur, dans l'ordre, Composite/S-Vidéo/Composante.
- 15 HDMI**  
Affichez le signal HDMI.
- 16 Auto/Page suivante**  
Resynchronisez le projecteur avec le signal d'entrée en provenance d'un ordinateur. Cette fonction n'est disponible que pour le mode ordinateur. Utilisez la fonction page suivante lorsque le mode souris est activé.

17 **Entrée/  Bouton gauche de la souris**

Pour confirmer les sélections. Effectuez un clic avec le bouton gauche de la souris lorsque le mode souris est activé.

18 **► Droite/  Verrouiller**

Lorsque le menu OSD (On-Screen Display : menu à l'écran) est activé, les touches #4, #5 et #18 font office de touches directionnelles pour sélectionner les options de menu voulues et apporter les réglages. Pour activer le verrouillage des touches du panneau.

19 **ECHAP/  Bouton droit de la souris**

Pour quitter la page ou l'élément en cours ou pour fermer l'OSD. Effectuez un clic avec le bouton droit de la souris lorsque le mode souris est activé.

20 **Volume**

Règle le niveau du volume.

21 **Lampe arrêt/marche**

Activez ou désactivez l'alimentation de la lampe.

22 **P-Minuteur**

Activez le menu OSD P-Minuteur.

23 **Aspect**

Pour sélectionner le format d'affichage.

24 **Arrêt sur image**



Appuyez sur "Arrêt sur image" pour geler l'image à l'écran. Appuyez de nouveau sur ce bouton pour annuler l'arrêt sur image.

25 **Lumière**

Activez les fonctions de rétroéclairage des boutons de la télécommande.

## Utilisation de la souris télécommandée

La possibilité de faire fonctionner votre ordinateur avec la télécommande vous donne plus de souplesse lorsque vous faites des présentations.

1. Connectez le projecteur sur votre PC ou notebook avec un câble USB avant d'utiliser la télécommande à la place de la souris de votre ordinateur. Voir "[Connexion d'un ordinateur](#)" à la page 18 pour les détails.
2. Sélectionnez pour le signal d'entrée **Entrée ordinateur 1** ou **Entrée ordinateur 2**.
3. Appuyez sur **Souris** sur la télécommande pour basculer du mode normal en mode souris. Une icône s'affiche sur l'écran pour indiquer l'activation du mode souris.
4. Effectuez les opérations de souris voulues sur votre télécommande.
  - Pour déplacer le curseur à l'écran, appuyez sur **▲ / ▼ / ◀ / ▶**.
  - Pour faire un clic gauche, appuyez sur .
  - Pour faire un clic droit, appuyez sur .
  - Pour faire un glisser-déplacer, appuyez sur la touche **Entrée** et, sans la relâcher, appuyez sur **▲ / ▼ / ◀ / ▶** pour faire glisser. Lorsque l'objet est là où vous le voulez, appuyez de nouveau sur **Entrée**.
  - Pour utiliser votre programme logiciel (sur un PC connecté) qui utilise les commandes page préc/ page suiv (comme Microsoft PowerPoint), appuyez sur **Page préc/Page suiv**.
  - Pour retourner sur le mode normal, appuyez de nouveau sur **Souris** ou sur toute autre touche autre qu'une touche multifonction en rapport avec la souris.

## Installation des piles

5. Ouvrez le capot du compartiment à piles dans la direction indiquée.

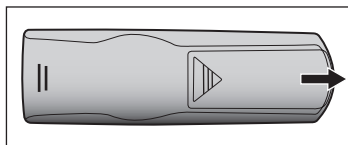

6. Installez les piles de la façon indiquée par le schéma qui se trouve dans le compartiment.

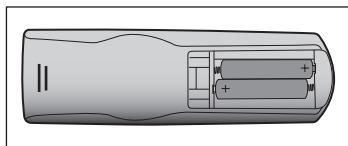

7. Remettez le capot du compartiment à piles en place.

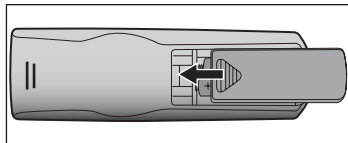

### Attention

- Risque d'explosion si la pile est remplacée par une pile d'un type incorrect.
- Débarrassez-vous des piles usagées conformément aux instructions.
- Assurez-vous que les bornes plus et moins sont correctement alignées lors de l'installation d'une pile.



- *Conservez les piles hors de portée des enfants. Il y a un risque de décès en cas d'ingestion accidentelle des piles.*
- *Retirez les piles de la télécommande lorsque vous ne l'utilisez pas pendant de longues périodes.*
- *Ne jetez pas les piles usagées avec les ordures ménagères. Mettez les piles usagées au rebut dans le respect de la réglementation locale.*
- *Il y a un risque d'explosion si les piles sont mal remplacées. Remplacez toutes les piles par des piles neuves.*
- *Les piles ne doivent pas être dans ou à proximité de feu ou d'eau, conservez les piles dans un lieu sombre, frais et sec.*
- *Si vous suspectez une fuite des piles, essayez les fuites puis remplacez les piles par des piles neuves. Si la fuite adhère à votre corps ou à vos vêtements, rincez bien avec de l'eau immédiatement.*

## Fonctionnement de la télécommande

Pointez la télécommande vers le capteur infrarouge et appuyez sur un bouton.

- Fonctionnement du projecteur par l'avant

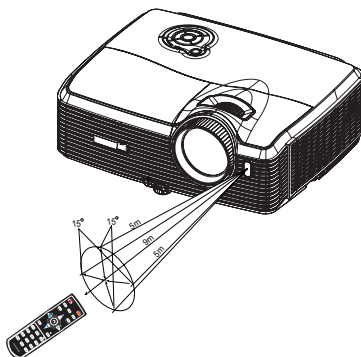

- Fonctionnement du projecteur par l'arrière

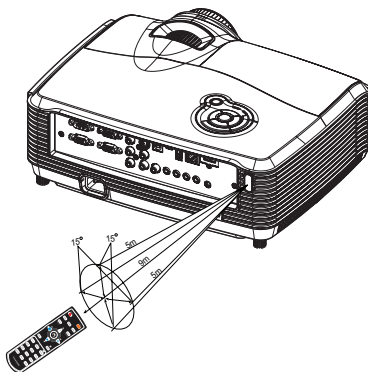

- *Ne pointez pas le laser directement dans les yeux de quelqu'un (en particulier des jeunes enfants). Vous risquez de blesser les yeux.*
- *La télécommande peut ne pas fonctionner en présence de la lumière du soleil ou d'une autre lumière forte, comme une lampe fluorescente, illuminant le capteur de la télécommande.*
- *Utilisez la télécommande à partir d'une position où le capteur de la télécommande est visible.*
- *Ne laissez pas tomber la télécommande, ne la secouez pas.*
- *Conservez la télécommande à l'écart des endroits soumis à des températures ou à une humidité excessivement élevées.*
- *Ne mouillez pas la télécommande, ne placez pas d'objet mouillé dessus.*
- *Ne démontez pas la télécommande.*

# Connexion

Lorsque vous connectez une source de signaux au projecteur, veuillez bien à :

1. Eteindre tous les équipements avant d'établir quelque connexion que ce soit.
2. Utiliser les câbles de signaux corrects pour chaque source.
3. Vérifier que les câbles sont bien fermement insérés.

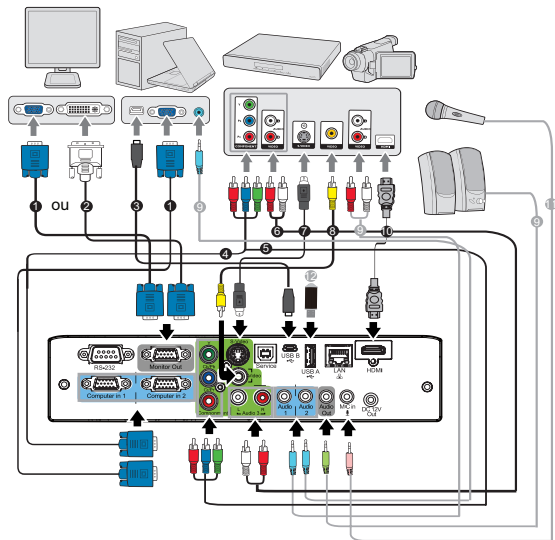

|                                      |  |
|--------------------------------------|--|
| 1 Câble VGA (D-Sub vers D-Sub)       | 7 Câble S-Vidéo                          |
| 2 Câble VGA vers DVI-A               | 8 Câble vidéo composite                  |
| 3 Câble USB (type mini-B sur type A) | 9 Câble audio                            |
| 4 Câble VGA (D-Sub) vers HDTV (RCA)  | 10 Câble HDMI                            |
| 5 Câble vidéo composante             | 11 Câble micro avec mini fiche de 3,5 mm |
| 6 Câble audio G/D                    | 12 Lecteur flash USB                     |



## Important

- Dans les connexions illustrées ci-dessus, il se peut que certains câbles ne soient pas fournis avec le projecteur (voir "[Contenu de l'emballage](#)" à la page 6). Ces câbles peuvent être achetés dans les magasins de matériel électronique.
- Les illustrations des connexions ci-dessus ne sont données qu'à titre de référence. Les prises de connexion disponibles à l'arrière du projecteur varient d'un modèle de projecteur à l'autre.

ViewSonic Projecteur Pour plus de détails des méthodes de connexion, voir les pages 18-21.

# Connexion d'un ordinateur ou d'un moniteur

## Connexion d'un ordinateur

Le projecteur possède deux prises d'entrée VGA qui vous permettent de connecter des ordinateurs à la fois compatibles IBM® et Macintosh®. Si vous connectez un ordinateur Macintosh d'un modèle ancien, il est possible que vous ayez besoin d'un adaptateur Mac.

### Pour connecter sur le projecteur un ordinateur notebook ou de bureau :

1. Prenez le câble VGA fourni et branchez l'une de ses extrémités sur la prise de sortie D-Sub de l'ordinateur.
2. Connectez l'autre extrémité du câble VGA sur la prise d'entrée de signaux **Entrée ordinateur in 1** ou **Entrée ordinateur 2** du projecteur.
3. Si vous voulez utiliser la fonction de changement de page à distance, utilisez un câble USB et branchez son connecteur de type A sur le port USB de l'ordinateur, et l'autre extrémité sur la prise **Service** du projecteur. Voir "[Utilisation de la souris télécommandée](#)" à la page 14 pour les détails.



#### Important

- De nombreux ordinateurs notebook n'activent pas leurs ports vidéo externes lorsqu'ils sont connectés à un projecteur. Il faut en général utiliser une combinaison de touches comme FN + F3 ou la touche CRT/LCD pour activer ou désactiver l'affichage externe. Cherchez sur le notebook la touche de fonction CRT/LCD ou une touche de fonction avec un symbole de moniteur. Appuyez en même temps sur la touche FN et sur la touche de fonction concernée. Pour savoir quelle est la combinaison de touches pour votre notebook, veuillez vous reporter à la documentation du notebook.

## Connexion d'un moniteur

Si vous voulez voir votre présentation de près sur un moniteur en même temps que sur l'écran, vous pouvez connecter un moniteur externe sur la prise de sortie de signaux **Sortie moniteur** du projecteur à l'aide d'un câble VGA et en suivant les instructions ci-dessous :

### Pour connecter un moniteur sur le projecteur :

1. Connectez un ordinateur sur le projecteur ainsi que décrit dans "[Connexion d'un ordinateur](#)" à la page 18.
2. Prenez le câble VGA adéquat (uniquement l'un des câbles fournis) et connectez l'une des extrémités du câble sur la prise d'entrée D-Sub sur le moniteur vidéo. Ou si votre moniteur est muni d'une prise d'entrée DVI, prenez le câble VGA vers DVI-A et connectez l'extrémité DVI du câble sur la prise d'entrée DVI du moniteur vidéo.
3. Connectez l'autre extrémité du câble sur la prise **Sortie moniteur** du projecteur.



#### Important

- La sortie **Sortie moniteur** fonctionne que lorsqu'une connexion **Entrée ordinateur 1** ou **Entrée ordinateur 2** est établie sur le projecteur.

## Connexion des périphériques source vidéo

Vous pouvez connecter sur votre projecteur différents périphériques source vidéo possédant l'une quelconque des prises de sortie suivantes :

- Vidéo composante
- S-Vidéo
- Vidéo (composite)

Il vous suffit de connecter un périphérique source vidéo au projecteur en utilisant l'une des méthodes de connexion ci-dessus, en sachant cependant que chaque méthode apporte un niveau de qualité vidéo différent. La méthode que vous choisirez dépendra probablement de la disponibilité des bornes correspondantes à la fois sur le projecteur et sur le périphérique source vidéo, ainsi que décrit ci-dessous :

### Qualité vidéo optimale

La meilleure méthode de connexion vidéo disponible est la Vidéo composante (à ne pas confondre avec la Vidéo composite). Les tuners TV numériques et lecteurs de DVD produisent en général une Vidéo composante d'origine, aussi, si vos périphériques en disposent, cela doit être votre méthode de connexion préférée plutôt que la connexion Vidéo (composite).

Voir "[Connexion d'un périphérique source vidéo composante](#)" à la page 20 pour savoir comment connecter un périphérique vidéo composante sur le projecteur.

### Meilleure qualité vidéo

La méthode S-Vidéo propose une qualité vidéo analogique meilleure que la méthode Vidéo composite standard. Si vous disposez à la fois de bornes de sortie Vidéo composite et S-Vidéo sur votre périphérique source vidéo, choisissez de préférence l'option S-Vidéo.

Voir "[Connexion d'un périphérique source S-Vidéo](#)" à la page 20 pour savoir comment connecter un périphérique S-Vidéo sur le projecteur.

### Moins bonne qualité vidéo

La Vidéo composite est une vidéo analogique et produira un résultat tout à fait acceptable, mais cependant moins bon sur votre projecteur, car c'est parmi les méthodes décrites ici celle qui offre la moins bonne qualité vidéo.

Voir "[Connexion d'un périphérique source vidéo composite](#)" à la page 21 pour savoir comment connecter un périphérique vidéo composite sur le projecteur.

## Connexion d'un périphérique source vidéo composante

Vérifiez s'il y a un ensemble de prises de sortie vidéo composante disponible sur votre périphérique source vidéo :

- Si c'est le cas, poursuivez la présente procédure.
- Sinon, vous devez choisir une autre méthode pour connecter le périphérique.

### Pour connecter un périphérique source vidéo composante au projecteur :

1. Prenez un câble VGA (D-Sub) vers HDTV (RCA), un câble vidéo composante ou un adaptateur vidéo composante vers VGA (D-Sub) et connectez l'extrémité qui comporte trois connecteurs de type RCA sur les prises de sortie vidéo composante du périphérique source vidéo. Faites correspondre les couleurs des fiches avec celles des prises : vert sur vert, bleu sur bleu et rouge sur rouge.
2. Si vous utilisez le câble VGA (D-Sub) vers HDTV (RCA) et l'adaptateur vidéo composante vers VGA (D-Sub), connectez l'autre extrémité du câble (avec un connecteur de type D-Sub) sur la prise **Entrée ordinateur 1** ou **Entrée ordinateur 2** sur le projecteur. Si vous utilisez le câble vidéo composante, connectez l'autre extrémité avec les trois connecteurs de type RCA sur les prises **Y Cb/Pb Cr/Pr** du projecteur.



### Important

- Si l'image vidéo sélectionnée ne s'affiche pas lorsque le projecteur est allumé et alors que la source vidéo correcte a été sélectionnée, vérifiez que le périphérique vidéo source est bien allumé et fonctionne bien correctement. Vérifiez aussi que les câbles signaux ont bien été connectés correctement.

-  Adaptateur RVB vers composante (Réf. ViewSonic :

J2552-0212-00)

## Connexion d'un périphérique source S-Vidéo

Vérifiez s'il y a une prise de sortie S-Vidéo disponible sur votre périphérique source vidéo :

- Si c'est le cas, poursuivez la présente procédure.
- Sinon, vous devez choisir une autre méthode pour connecter le périphérique.

### Pour connecter un périphérique source S-Vidéo au projecteur :

1. Prenez un câble S-Vidéo et connectez l'une de ses extrémités sur la prise de sortie S-Vidéo du périphérique source vidéo.
2. Connectez l'autre extrémité du câble S-Vidéo sur la prise **S-Vidéo** du projecteur.





### **Important**

- Si l'image vidéo sélectionnée ne s'affiche pas lorsque le projecteur est allumé et alors que la source vidéo correcte a été sélectionnée, vérifiez que le périphérique vidéo source est bien allumé et fonctionne bien correctement. Vérifiez aussi que les câbles signaux ont bien été connectés correctement.
- Si vous avez déjà établi une connexion vidéo composite entre le projecteur et ce périphérique source S-Vidéo par le biais des connecteurs vidéo composite, vous n'avez pas besoin de connecter ce périphérique à l'aide d'une connexion S-Vidéo, car cela ne fera qu'ajouter une seconde connexion superflue de moins bonne qualité. Voir "[Connexion des périphériques source vidéo](#)" à la page 19 pour les détails.

## **Connexion d'un périphérique source vidéo composite**

Vérifiez s'il y a un ensemble de prises de sortie vidéo composite disponible sur votre périphérique source vidéo :

- Si c'est le cas, poursuivez la présente procédure.
- Sinon, vous devez choisir une autre méthode pour connecter le périphérique.

### **Pour connecter un périphérique source vidéo composite au projecteur :**

1. Prenez un câble vidéo et connectez l'une de ses extrémités sur la prise de sortie vidéo du périphérique source vidéo.
2. Connectez l'autre extrémité du câble vidéo sur la prise **Vidéo** du projecteur.



### **Important**

- Si l'image vidéo sélectionnée ne s'affiche pas lorsque le projecteur est allumé et alors que la source vidéo correcte a été sélectionnée, vérifiez que le périphérique vidéo source est bien allumé et fonctionne bien correctement. Vérifiez aussi que les câbles signaux ont bien été connectés correctement.
- Vous n'avez besoin de connecter ce périphérique avec une connexion vidéo composite que si les entrées vidéo composite et S-Vidéo ne sont pas disponibles. Voir "[Connexion des périphériques source vidéo](#)" à la page 19 pour les détails.

### À propos de l'entrée microphone

- Si vous souhaitez utiliser un microphone, connectez un microphone avec un câble à miniprise 3,5 mm au projecteur.
- Vous pouvez utiliser un microphone sans fil à condition qu'un module sans fil soit connecté à la prise d'entrée microphone du projecteur et il fonctionne bien avec les appareils associés. Pour assurer une qualité d'utilisation du microphone sans fil, il est recommandé que votre microphone soit conforme aux spécifications indiquées dans le tableau ci-dessous.

| Signal     | Paramètre                | Min | Type | Max |           |
|------------|--------------------------|-----|------|-----|-----------|
| Microphone | Principe du transducteur |     |      |     | Dynamique |
|            | Impédance                | 300 |      | 1K  | ohm       |
|            | Réponse de fréquence     | 600 |      | 16K | Hz        |

# Fonctionnement

## Mise sous/hors tension du projecteur

### Mise sous tension du projecteur :



1. Retirez le capuchon de l'objectif du projecteur.
2. Terminez les branchements du cordon d'alimentation secteur et du ou des câbles signaux des périphériques.
3. Appuyez sur  pour allumer le projecteur.  
Il faut environ une minute au projecteur pour chauffer.
4. Allumez votre source (ordinateur, notebook, DVD, etc.). Le projecteur détecte automatiquement votre source.
  - Si vous connectez en même temps plusieurs sources sur le projecteur, appuyez sur **SOURCE** sur le projecteur pour sélectionner le signal que vous voulez ou appuyez sur la touche du signal voulu sur la télécommande.



### Avertissement

- Retirez d'abord le capuchon de l'objectif avant de mettre sous tension.
- Ne regardez jamais vers l'objectif lorsque la lampe est allumée. Vous risquez de vous abîmer les yeux.
- Ce point focal concentre une haute température. Ne placez pas d'objet à proximité, afin d'éviter d'éventuels risques d'incendie.

### Mise hors tension du projecteur :

1. Appuyez sur  pour éteindre le projecteur. Vous voyez un message "Éteindre ?" qui s'affiche à l'écran.
2. Appuyez de nouveau sur  pour confirmer.
  - Lorsque le voyant DEL d'alimentation commence à clignoter, le projecteur est passé en mode veille.
3. Débranchez le cordon d'alimentation secteur de la prise électrique et du projecteur.
4. N'allumez pas le projecteur immédiatement après la mise hors tension.

## Réglage de la hauteur du projecteur

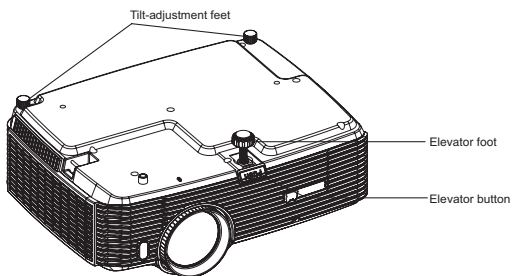

Le projecteur est équipé d'un pied rehausseur pour ajuster la hauteur de l'image.

Pour élever ou abaisser l'image :

1. Pour élever ou abaisser l'image, appuyez sur le bouton du rehausseur pour lever ou baisser l'avant du projecteur. Relâchez le bouton pour verrouiller le réglage.
2. Pour mettre l'image de niveau sur l'écran, tournez les pieds de réglage de l'inclinaison afin de régler finement la hauteur.



■ Pour éviter d'endommager le projecteur, assurez-vous que les pieds du rehausseur et les pieds de réglage de l'inclinaison sont complètement rentrés avant de ranger le projecteur dans sa sacoche de transport.

## Réglage du zoom et de la mise au point du projecteur

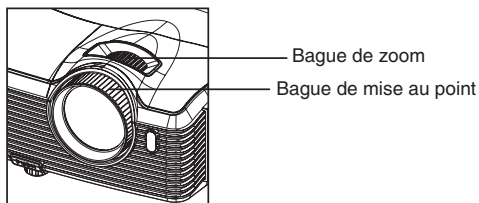

1. Mettez au point l'image en tournant la bague de mise au point. Il est conseillé d'utiliser une image fixe pour la mise au point.
2. Réglez la taille de l'image en faisant glisser la bague de zoom.

## Réglage de la taille de l'image projetée

Veillez vous reporter au graphique et au tableau ci-dessous pour déterminer la taille de l'écran et la distance de projection.

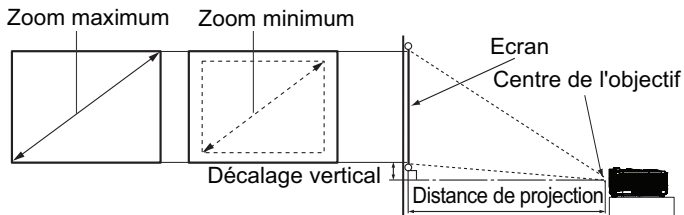

| Taille de l'écran<br>Diagonale<br>[pouces (cm)] | 4 : 3 Écran                         |             |   |  |
|---|-------------------------------------|-------------|---|--|
|   | Distance de projection [pouces (m)] |             | Hauteur de<br>l'image<br>[pouces<br>(cm)] | Décalage<br>vertical<br>[pouces<br>(cm)] |
|   | (zoom min.)                         | (zoom max.) |   |  |
| 30 (76)   | 33 (0,85)                           | 52 (1,32)   | 18 (46)                                   | 2,7 (6,9)                                |
| 40 (102)  | 45 (1,14)                           | 70 (1,78)   | 24 (61)                                   | 3,6 (9,2)                                |
| 50 (127)  | 57 (1,44)                           | 88 (2,23)   | 30 (76)                                   | 4,5 (11,5)                               |
| 60 (152)  | 69 (1,74)                           | 106 (2,69)  | 36 (91)                                   | 5,4 (13,8)                               |
| 80 (203)  | 92 (2,34)                           | 142 (3,60)  | 48 (122)                                  | 7,2 (18,4)                               |
| 100 (254)                                       | 116 (2,94)                          | 178 (4,51)  | 60 (152)                                  | 9,1 (23,0)                               |
| 120 (305)                                       | 139 (3,54)                          | 214 (5,43)  | 72 (183)                                  | 10,9 (27,6)                              |
| 150 (381)                                       | 175 (4,44)                          | 268 (6,80)  | 90 (229)                                  | 13,6 (34,5)                              |
| 200 (508)                                       | 234 (5,93)                          | 357 (9,08)  | 120 (305)                                 | 18,1 (46,0)                              |
| 220 (559)                                       | 257 (6,53)                          | 393 (9,99)  | 132 (335)                                 | 19,9 (50,6)                              |
| 250 (635)                                       | 292 (7,43)                          | 447 (11,36) | 150 (381)                                 | 22,6 (57,5)                              |
| 300 (762)                                       | 351 (8,93)                          | 537 (13,64) | 180 (457)                                 | 27,2 (69,0)                              |





- Placez le projecteur en position horizontale, les autres positions peuvent provoquer une accumulation de chaleur et des dégâts au projecteur.
- Gardez un espace de 30 cm au moins autour du projecteur.
- N'utilisez pas le projecteur dans un environnement enfumé. Des résidus de fumée peuvent s'accumuler sur les éléments critiques et endommager le projecteur ou affecter ses performances.
- Consultez votre revendeur pour les installations particulières telles que la suspension à un plafond.

**Une tolérance de 3% s'applique à ces chiffres en raison des variations des composants optiques. Si vous avez l'intention d'installer le projecteur de façon permanente, nous vous recommandons de tester physiquement la taille et la distance de projection à l'emplacement précis d'installation du projecteur avant de l'installer de**

**façon permanente, afin de prendre en compte les caractéristiques optiques de ce projecteur. Cela vous aidera à déterminer la position de montage exacte la mieux adaptée à l'emplacement de votre installation.**

## Verrouillage des touches de contrôle

En verrouillant les touches de contrôle du projecteur, vous pouvez empêcher toute modification accidentelle des paramètres de votre projecteur (par des enfants, par exemple). Lorsque le **Verr. touches panneau** est activé, aucune des touches de contrôle du projecteur ne fonctionne, exception faite de la touche  **Marche/Arrêt**.

1. Restez appuyé sur  du projecteur ou de la télécommande, pendant 3 secondes.  
Pour déverrouiller les touches du panneau, appuyez sans relâcher pendant trois secondes sur  sur le projecteur.

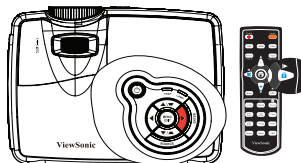



### Important

- Les touches de la télécommande restent fonctionnelles lorsque le verrouillage des touches du panneau est activé.
- Si vous appuyez sur  **Marche/Arrêt** pour éteindre le projecteur sans désactiver le verrouillage des touches du panneau, le projecteur sera toujours verrouillé la prochaine fois que vous l'allumerez.

## Créer votre propre écran de démarrage

En plus de sélectionner l'écran de démarrage prédéfini du projecteur (vous avez le choix entre le logo ViewSonic ou l'écran Utilisateur), vous pouvez créer votre propre écran de démarrage, qui est une image projetée à partir de votre ordinateur ou de votre source vidéo.

1. Appuyez sur **MENU/QUITTER** sur le projecteur ou sur **Menu** sur la télécommande, puis appuyez sur  /  jusqu'à ce que le menu **Option** soit sélectionné.
2. Appuyez sur  pour sélectionner **Ecran de démarrage** et appuyez sur **ENTREE** sur le projecteur ou sur **Entrée** sur la télécommande.
3. Choisissez **Capture d'écran**. Appuyez de nouveau sur **ENTREE** sur le projecteur ou sur **Entrée** sur la télécommande.
4. Le message "**Capture d'écran en cours**" s'affiche pendant que le projecteur est en train de traiter l'image. Veuillez patienter.
5. Si l'opération est réussie, vous verrez s'afficher le message "**Capture d'écran réussie**" à l'écran. L'image est capturée et enregistrée en tant que **Personnalisé**.
6. Pour visualiser l'image capturée affichée comme écran de démarrage, sélectionnez **Personnalisé** dans le menu **Option** > **Ecran de démarrage** > **Ecran de démarrage** > **Personnalisé** et redémarrez le projecteur.

Dans le cas improbable d'un échec de la capture, changez d'image cible.

## Réglage du minuteur de présentation

Le minuteur de présentation permet d'afficher la durée de présentation à l'écran pour vous aider à mieux gérer le temps pendant une présentation. Pour utiliser cette fonction, veuillez appliquer la procédure suivante :

1. Allez sur le menu **Réglages > Minuteur de présentation** et appuyez sur **ENTREE** pour afficher la page **Minuteur de présentation**.
2. Sélectionnez **Intervalle du minuteur** et décidez de l'intervalle en appuyant sur **◀/▶**. La durée peut être réglée de 1 à 240 minutes par incréments d'une minutes.



### Important

- Si le minuteur est déjà activé, il est remis à zéro à chaque fois que vous réglez l'Intervalle du minuteur.
3. Appuyez sur **▼** pour sélectionner **Afficher minuteur** et choisissez d'afficher ou non le minuteur à l'écran en appuyant sur **◀/▶**.

| Sélection         | Description  |
|-------------------|--|
| Toujours          | Affiche le minuteur à l'écran pendant toute la durée de la présentation. |
| 1 Min/2 Min/3 Min | Affiche le minuteur à l'écran pendant les 1/2/3 dernières minutes.       |
| Jamais            | Masque le minuteur pendant toute la durée de la présentation.            |

4. Appuyez sur **▼** pour sélectionner **Position du minuteur** et réglez la position du minuteur en appuyant sur **◀/▶**.  
Coin sup. gauche → Coin inf. gauche → Coin sup. droit → Coin inf. droit
5. Appuyez sur **▼** pour sélectionner **Mode de calcul du minuteur** et sélectionnez le mode de calcul que vous voulez en appuyant sur **◀/▶**.

| Sélection        | Description   |
|------------------|---|
| Durée totale     | Totalise le temps à partir de 0 et jusqu'à la durée prédéfinie. |
| Compte à rebours | Réduit le temps à partir de la durée prédéfinie jusqu'à 0.      |

6. Pour activer le minuteur de présentation, choisissez **Minuteur de présentation** et appuyez sur **◀/▶** pour sélectionner **Act** et appuyez sur **ENTREE** sur le projecteur ou sur **Entrée** sur la télécommande.



**Pour annuler l'activation du moniteur, procédez de la façon suivante :**

1. Allez sur le menu **Réglages > Minuteur de présentation > Minuteur de présentation** et sélectionnez **Dés**.

# Utilisation du menu

Le projecteur comprend des menus sur écran multilingues qui vous permettent d'effectuer les réglages de l'image et de modifier toute une série de paramètres.

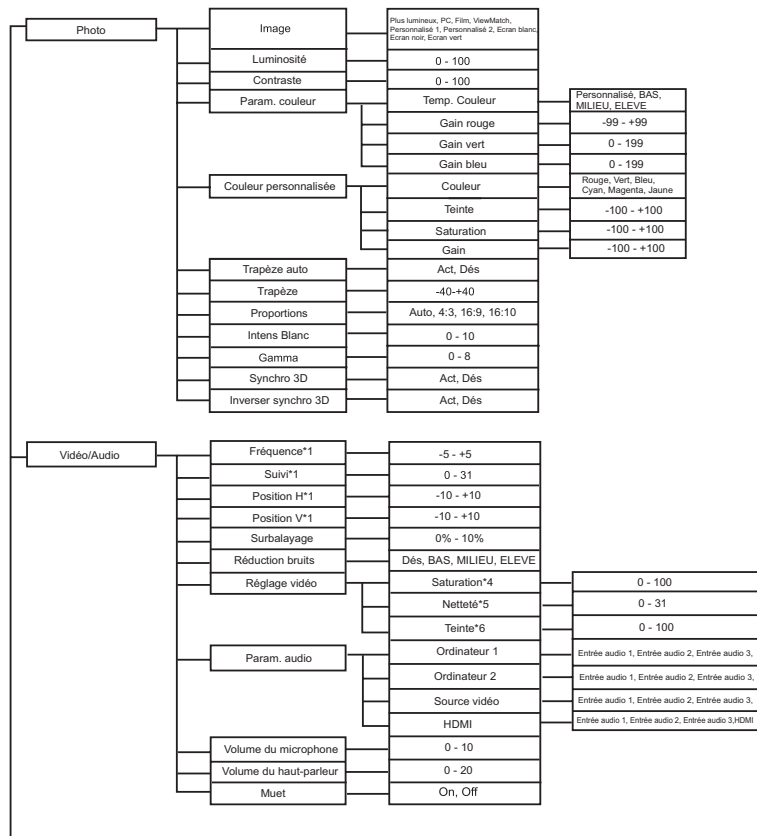

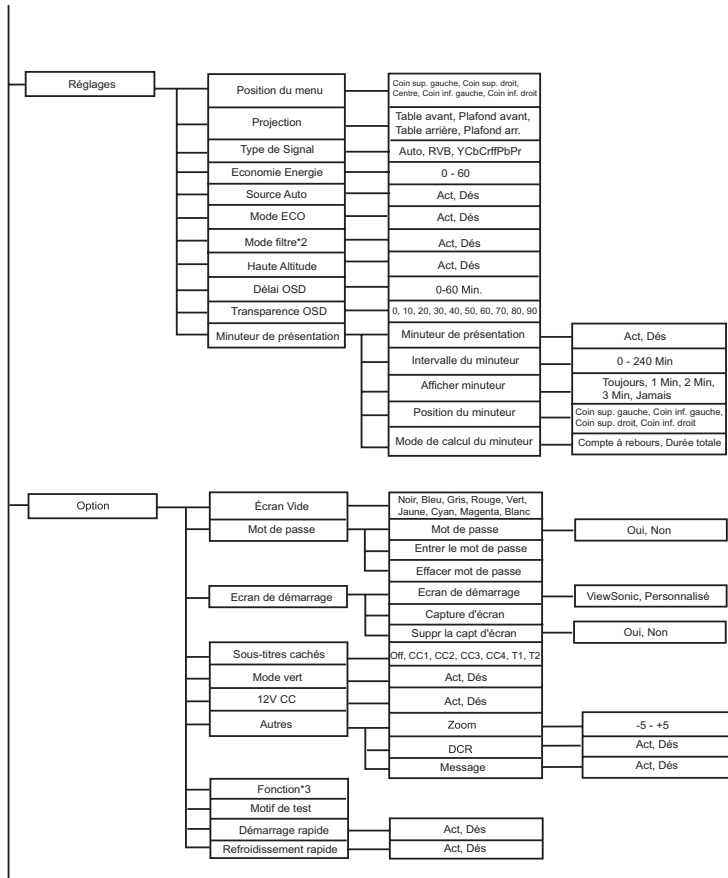

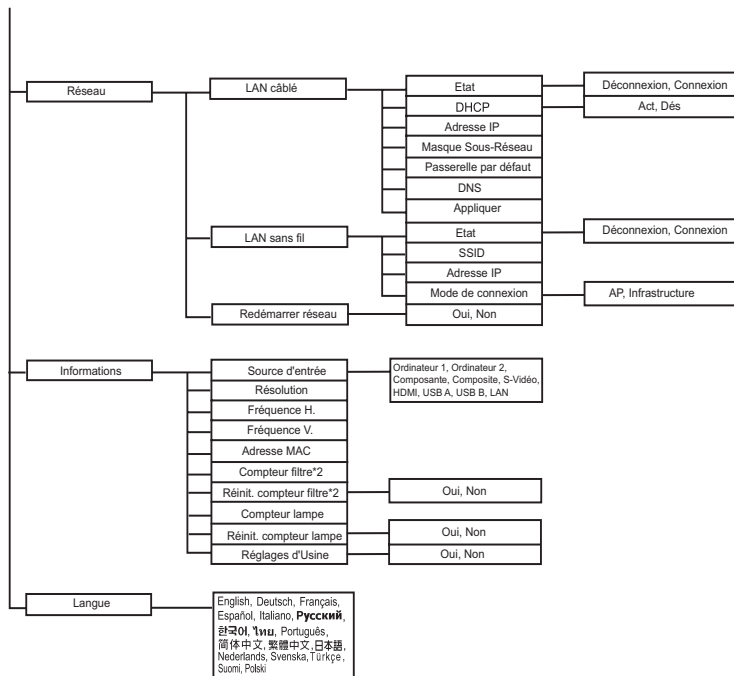

\*1 La plage de réglage et le réglage par défaut varient selon le type de signal.

\*2 Cette fonction est disponible uniquement lorsque le projecteur est installé avec le cache de filtre en option.

\*3 Les fonctions pouvant être sélectionnées sont : Luminosité, Contraste, Saturation, Param. couleur > Gamma, Surbalayage, Réduction bruits, Param. audio, Volume du microphone, Volume du haut-parleur, Muet, Trapèze, Proportions, Projection, Economie Energie, Mode ECO, Mode Filtre, Position du menu, Transparence OSD, Sous-titres cachés, Message, Zoom, DCR et Motif de test.

\*4 La Saturation est prise en charge dans les modes Composante, Vidéo et S-Vidéo.

\*5 La Netteté est prise en charge dans les modes HDMI, Composante, Vidéo et S-Vidéo.

\*6 La Teinte est prise en charge dans les modes Composante, Vidéo et S-Vidéo.

## Mise en oeuvre

1. Appuyez sur **MENU** sur le projecteur ou sur **Menu** sur la télécommande pour ouvrir le menu OSD.
2. Lorsque l'OSD est affiché, utilisez ◀ / ▶ pour choisir une fonction dans le menu principal.
3. Après avoir choisi l'élément souhaité dans le menu principal, appuyez sur ▼ pour sélectionner le réglage de la fonction.
4. Utilisez ▲ / ▼ pour sélectionner l'élément voulu et ajustez les paramètres avec ◀ / ▶.
5. Appuyez sur **MENU** sur le projecteur ou sur **Menu** sur la télécommande, et l'écran retourne sur le menu principal.
6. Pour quitter l'OSD, appuyez de nouveau sur **MENU** sur le projecteur ou sur **Menu** sur la télécommande. Le menu OSD se ferme et le projecteur enregistre automatiquement les nouveaux réglages.

## Photo

### Image

Il existe de nombreux préréglages d'usine optimisés pour différents types d'images.

- Plus lumineux : Pour les environnements les plus lumineux.
- PC : Pour un ordinateur ou un notebook.
- Film : Pour le home cinéma.
- ViewMatch : Pour une reproduction précise des couleurs.
- Personnalisé 1 : Mémoire des paramètres personnalisés 1.
- Personnalisé 2 : Mémoire des paramètres personnalisés 2.
- Ecran Blanc : Pour un écran de projection de type blanc.
- Ecran Noir : Pour un écran de projection de type noir.
- Ecran Vert : Pour un écran de projection de type vert.

### Luminosité

Eclaircit ou assombrit l'image.

### Contraste

Définit l'écart entre les zones lumineuses et les zones sombres.

### Param couleur

Réglez la température de couleur. Avec une température de couleur plus élevée, l'écran semble plus froid, avec une température de couleur plus basse, l'écran semble plus chaud. Si vous choisissez "Personnalisé", vous pouvez ensuite modifier l'intensité de chacune des 3 couleurs (rouge, vert, bleu) pour personnaliser la température de couleur.

### Couleur personnalisée

La couleur personnalisée offre six jeux (RVBCMJ) de couleurs à régler. Lorsque vous choisissez chaque couleur, vous pouvez régler indépendamment sa gamme et sa saturation en fonction de vos préférences.

### Trapèze auto

Corrige automatiquement les déformations de l'image provoquées par une projection angulaire.

### Trapèze

Pour corriger manuellement les déformations de l'image provoquées par une projection angulaire.

- Lorsque vous réglez le Trapèze, Trapèze auto est automatiquement réglé sur "Dés".

### **Proportions**

Sélectionnez la façon dont l'image occupe l'écran :

- Auto : Met l'image à l'échelle de façon proportionnelle de façon à l'ajuster à la résolution d'origine du projecteur sur sa largeur horizontale ou verticale.
- 4:3 : Met l'image à l'échelle de façon à l'afficher au centre de l'écran avec un format de 4:3.
- 16:9 : Met l'image à l'échelle de façon à l'afficher au centre de l'écran avec un format de 16:9.
- 16:10 : Met l'image à l'échelle de façon à l'afficher au centre de l'écran avec un format de 16:10.

### **Intens Blanc**

Augmente la luminosité des zones blanches.

### **Gamma**

Affecte la représentation des paysages sombres. Avec une plus grande valeur de gamma, un paysage sombre devient plus lumineux.

### **Synchro 3D (pour TI 3D DLP-LINK uniquement)**

- Act : Activez la fonction 3D.
- Dés : Désactivez la fonction 3D.

### **Inverser synchro 3D**

- Act : Inverse le contenu des cadres de droite et de gauche.
- Dés : Contenu par défaut du cadre.

Quand la fonction Sync 3D est activé :

- Le niveau de luminosité de l'image projetée diminuera.
- Le Trapèze ne peut être ajusté qu'avec des degrés limités.
- Le Zoom ne peut agrandir les images qu'à des tailles limitées.

## **Vidéo/Audio**

### **Fréquence**

Règle la synchronisation du projecteur par rapport à l'ordinateur.

### **Suivi**

Règle la phase du projecteur par rapport à l'ordinateur.

### **Position H (Position horizontale)**

Règle l'image à gauche ou à droite dans la zone de projection.

### **Position V (Position verticale)**

Règle l'image en haut ou en bas dans la zone de projection.

### **Surbalayage**

Supprimez les parasites autour de l'image.

### **Réduction bruits**

Réduit le bruit temporel ou spatial dans l'image.

### **Réglage vidéo**

Vous permet d'accéder au menu Réglage vidéo.

- Saturation : Règle une image vidéo du noir et blanc à une couleur totalement saturée.
- Netteté : Durcit ou adoucit l'image.
- Teinte : Décale les couleurs vers le rouge ou le vert.

### **Param. audio**

Vous permet d'accéder au menu Param. audio.

- Ordinateur 1 : Sélectionnez l'entrée audio pour le signal Entrée ordinateur 1.
  - Lorsque Entrée audio 1 est activé, Entrée audio 2 et Entrée audio 3 sont automatiquement désactivés.
- Ordinateur 2 : Sélectionnez l'entrée audio pour le signal Entrée ordinateur 2.
  - Lorsque Entrée audio 2 est activé, Entrée audio 1 et Entrée audio 3 sont automatiquement désactivés.
- Source vidéo : Sélectionnez l'entrée audio pour la source vidéo.
  - Lorsque Entrée audio 3 est activé, Entrée audio 1 et Entrée audio 2 sont automatiquement désactivés.
- HDMI : Sélectionnez l'entrée audio pour le signal HDMI.
  - Lorsque HDMI est activé, Entrée audio 1, Entrée audio 2 et Entrée audio 3 sont automatiquement désactivés.

### **Volume du microphone**

Règle le niveau du volume du micro.

### **Volume du haut-parleur**

Règle le niveau du volume du projecteur.

### **Muet**

Coupe le son temporairement.

## **Réglages**

### **Position du menu**

Choisissez l'emplacement du menu sur l'écran.

### **Projection**

Règle l'image pour qu'elle corresponde à l'orientation du projecteur : position normale ou inversée, devant ou derrière l'écran. Inverse ou retourne l'image en conséquence.

### **Type de Signal**

Spécifiez la source sur la borne Entrée ordinateur 1/Entrée ordinateur 2 que vous souhaitez projeter.

- Auto : Détecte automatiquement le type de signal d'entrée entre les bornes Entrée ordinateur 1 et Entrée ordinateur 2.
- RVB : Pour le signal VGA

- YCbCr/YPbPr : Pour le signal composante

### **Economie Energie**

Si aucune source d'entrée n'est détectée ou aucune opération n'est effectuée pendant un laps de temps donné, le projecteur s'éteint automatiquement.

### **Source Auto**

Balaie automatiquement toutes les sources d'entrée.

### **Mode ECO**

Utilisez cette fonction pour atténuer l'intensité de la lampe du projecteur et ainsi réduire la consommation d'énergie et augmenter la durée de vie de la lampe.

- Cette fonction n'est pas disponible lorsque la fonction DCR est active.

### **Mode Filtre**

Utilisez cette fonction pour activer le mode filtre après que le projecteur s'est vu installer le cache filtre optionnel.

### **Haute Altitude**

Utilisez cette fonction pour permettre aux ventilateurs de fonctionner à pleine vitesse en permanence pour parvenir à un bon refroidissement du projecteur en haute altitude.

### **Délai OSD**

Durée de l'affichage du menu OSD (à l'état inactif en secondes).

### **Transparence OSD**

Sélectionnez cette option pour modifier le niveau de transparence de l'arrière-plan de l'OSD.

### **Minuteur de présentation**

Rappelle au présentateur qu'il doit terminer sa présentation dans un délai déterminé.

- Minuteur de présentation: choisissez d'activer ou non le minuteur de présentation.
- Intervalle du minuteur : Définissez la durée de votre choix pour la présentation.
- Afficher minuteur : Choisissez d'afficher ou non le minuteur à l'écran.
- Position du minuteur : Choisissez la position d'affichage du minuteur à l'écran.
- Mode de calcul du minuteur : Choisissez le mode de calcul du minuteur.

## **Option**

### **Ecran Vide**

Efface temporairement l'écran, et choisit la couleur de l'écran lorsque cette fonction est active.

### **Mot de passe**

Permet de définir ou de supprimer le mot de passe. Lorsque la fonction mot de passe est ajoutée, la projection de l'image requiert de saisir le mot de passe prédéfini pour allumer le projecteur.

### **Ecran de démarrage**

Vous permet d'accéder au menu Ecran de démarrage.

- Ecran de démarrage : Sélectionnez l'écran de démarrage lorsque le projecteur est mis sous tension ou en l'absence de signal d'entrée. "Personnalisé" est l'écran que vous avez capturé.



- Capture d'écran : Capturez l'écran en cours de projection pour en faire l'écran de démarrage.
- Suppr la capt d'écran : Supprimez l'écran projeté capturé.

### **Sous-titres cachés**

Active ou désactive les sous-titres cachés en sélectionnant CC1 (sous titres cachés 1, le canal le plus utilisé), CC2, CC3, CC4, T1, T2 ou DÉ.S.

### **Mode vert**

Cette fonction s'active quand la consommation d'énergie est inférieure à 1W.

#### **12V CC**

1. Lorsque le mode Vert est désactivé et que le projecteur est en mode Veille, vous pouvez activer ou désactiver cette option pour déclencher des appareils externes, comme par exemple un écran électrique.
2. Lorsque le mode Vert est activé et que le projecteur est en mode Veille, l'alimentation 12VCC ne va pas réactiver l'écran, que cette option soit ou non activée.
3. Lorsque le projecteur est en projection normale, l'alimentation 12VCC va toujours réactiver l'écran, que cette option soit ou non activée.

### **Autres**

Vous permet d'accéder au menu Autre.

- Zoom : Zoom avant et arrière sur les images.
- DCR (Dynamic Contrast Ratio ou taux de contraste dynamique) : Le fait d'activer le DCR renforce le contraste en noircissant les scènes noires. Le fait de désactiver le DCR permet de revenir aux performances de contraste normales. Le DCR a un impact sur la durée de vie et sur les performances de bruit du système.
- Message : Pour activer ou désactiver la boîte de message dans le coin inférieur droit de l'écran.

### **Fonction**

Permet à l'utilisateur de définir une touche de raccourci sur la télécommande pour exécuter une fonction à sélectionner dans le menu OSD.

### **Motif de test**

Pour afficher le motif de test incorporé.

### **Démarrage rapide**

- Activer : le projecteur s'allume en 3 secondes.
- Désactiver : Le projecteur s'allume en suivant la procédure normale de mise sous tension.

### **Refroidissement rapide**

- Activer : Le projecteur va se mettre directement hors tension, en ignorant la procédure de refroidissement.
- Désactiver : Le projecteur va se mettre hors tension en suivant la procédure normale de refroidissement.

### **Réseau**

#### **LAN câblé**

Vous permet de configurer les paramètres du LAN câblé.

- Etat : Affiche l'état du projecteur.
- DHCP : Sigle de Dynamic Host Configuration Protocol : Protocole de configuration d'hôte dynamique. Ce protocole permet d'attribuer automatiquement une adresse IP aux appareils connectés au réseau.
  - Lorsque "DHCP" est réglé sur "Act", il faut un peu de temps pour obtenir l'adresse IP à partir du serveur DHCP.
  - Lorsque "DHCP" est réglé sur "Dés", cela signifie que l'utilisateur doit attribuer l'adresse IP manuellement.
- Adresse IP : L'adresse numérique utilisée pour identifier les ordinateurs connectés au réseau. Cette fonction ne peut être utilisée que lorsque DHCP est réglé sur Dés.
  - L'adresse IP est le nombre qui permet d'identifier cet ordinateur sur le réseau. Vous ne pouvez pas avoir sur un réseau donné deux appareils ayant la même adresse IP.
  - L'adresse IP "0.0.0.0" est interdite.
- Masque Sous-Réseau : Valeur numérique servant à définir le nombre de bits utilisé par une adresse réseau d'un réseau divisé (ou sous-réseau) dans une adresse IP. Cette fonction ne peut être utilisée que lorsque DHCP est réglé sur Dés.
  - Le masque de sous-réseau "0.0.0.0" est interdit.
- Passerelle par défaut : Serveur (ou routeur) servant à communiquer entre les réseaux (sous-réseaux) qui sont divisés par un masque de sous-réseau. Cette fonction ne peut être utilisée que lorsque DHCP est réglé sur Dés.
- DNS : Définissez l'adresse du serveur DNS lorsque DHCP est désactivé.
- Appliquer : Enregistrez et appliquez les paramètres de LAN câblé.

### **LAN sans fil**

Vous permet de configurer les paramètres du LAN sans fil.

- Etat : Affiche l'état du projecteur.
- SSID : Affiche les informations SSID du projecteur.
- Adresse IP : L'adresse numérique utilisée pour identifier les ordinateurs connectés au réseau. Cette fonction ne peut être utilisée que lorsque DHCP est réglé sur Dés.
  - L'adresse IP est le nombre qui permet d'identifier cet ordinateur sur le réseau. Vous ne pouvez pas avoir sur un réseau donné deux appareils ayant la même adresse IP.
  - L'adresse IP "0.0.0.0" est interdite.
- Mode de connexion : Méthodes utilisées pour la connexion aux réseaux sans fil avec des appareils à capacité sans fil.

### **Redémarrer réseau**

Restaurer les paramètres réseau par défaut.

Le mot de passe administrateur Web et vsPresenter seront réinitialisés à défaut "admin".

## Informations

### Source d'entrée

Affiche la source d'entrée courante.

### Résolution

Affiche la résolution de la source d'entrée courante.

### Fréquence H.

Affiche la fréquence horizontale courante de l'image.

### Fréquence V.

Affiche la fréquence verticale courante de l'image.

### Adresse MAC

Abréviation de Media Access Control Address : Adresse de contrôle d'accès média. L'adresse MAC est un numéro d'identification unique attribué à chaque carte réseau.

### Compteur filtre

Affiche la durée de fonctionnement écoulée du filtre (en heures).

- Lorsque le mode filtre est activé, le compteur filtre s'active également automatiquement.

### Réinit. compteur filtre

Réinitialise le filtre heures à 0 heure.

### Compteur de la lampe

Affiche la durée de fonctionnement écoulée de la lampe (en heures).

### Réinit. compteur lampe

Réinitialise le compteur de la lampe à 0 heure.

### Réglages d'Usine

Restaure les paramètres d'usine par défaut.

Les paramètres suivants sont conservés: Adresse MAC, Langue, Projection, Haute Altitude, Mode Filtre, Mot de passé, Compteur de la lampe, Compteur filtre, Trapèze auto, Trapèze.

### Langue

Choisissez la langue à utiliser pour le menu à l'écran.

# Contrôle du projecteur par le biais d'un environnement LAN

Vous pouvez gérer et contrôler le projecteur à partir d'un ou de plusieurs ordinateurs correctement connectés au même réseau local.

## Connexion câblée

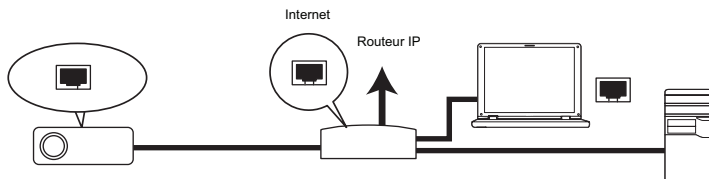

### Si vous êtes dans un environnement DHCP :

1. Prenez un câble RJ45 et connectez-en une extrémité sur la prise d'entrée LAN RJ45 du projecteur, et l'autre extrémité sur le port RJ45 de votre Ethernet ou routeur.
2. Appuyez sur **MENU/QUITTER** sur le projecteur ou sur **Menu** sur la télécommande, puis appuyez sur **◀/▶** jusqu'à ce que le menu **Réseau** soit sélectionné.
3. Sélectionnez **LAN câblé** et appuyez sur **ENTREE** sur le projecteur ou sur **Entrée** sur la télécommande.
4. Assurez-vous que l'**Etat** est bien **Connecter**.
5. Appuyez sur **▼** pour sélectionner **DHCP** et appuyez sur **◀/▶** pour sélectionner **Act**.
6. Appuyez sur **▼** pour sélectionner **Appliquer** et appuyez sur **ENTREE** sur le projecteur ou sur **Entrée** sur la télécommande.
7. Veuillez patienter environ 15 à 20 secondes, puis réaccédez à la page LAN câblé. Les paramètres **Adresse IP**, **Masque de sous-réseau**, **Passerelle par défaut** et **DNS** sont affichés. Notez l'adresse IP indiquée sur la ligne **Adresse IP**.



### Important

- Si l'adresse IP du projecteur ne s'affiche toujours pas, prenez contact avec votre administrateur réseau.
- Si les câbles RJ45 ne sont pas correctement connectés, les paramètres affichés pour Adresse IP, Masque de sous-réseau, Passerelle par défaut et DNS seront 0.0.0.0. Assurez-vous que les câbles sont bien connectés correctement et recommencez la procédure ci-dessus.
- Si vous voulez connecter le projecteur en mode veille, assurez-vous que vous avez bien sélectionné RJ45 et obtenu les informations Adresse IP, Masque de sous-réseau, Passerelle par défaut et DNS lorsque le projecteur était allumé.

### Si vous êtes dans un environnement autre que DHCP :

1. Répétez les étapes 1 à 4 ci-dessus.
2. Appuyez sur **▼** pour sélectionner **DHCP** et appuyez sur **◀/▶** pour sélectionner **Dés**.
3. Demandez à votre administrateur ITS de vous fournir les informations concernant l'Adresse IP, le Masque de sous-réseau, la Passerelle par défaut et le DNS.

4. Appuyez sur ▼ pour sélectionner l'élément que vous voulez modifier et appuyez sur **ENTREE** sur le projecteur ou sur **Entrée** sur la télécommande.
5. Appuyez sur ◀/▶ pour déplacer le curseur et saisir la valeur.
6. Pour enregistrer les paramètres, appuyez sur **ENTREE** sur le projecteur ou sur **Entrée** sur la télécommande. Si vous ne voulez pas enregistrer les paramètres, appuyez sur **MENU/QUITTER** sur le projecteur ou sur **Menu** sur la télécommande.
7. Appuyez sur ▼ pour sélectionner **Appliquer** et appuyez sur **ENTREE** sur le projecteur ou sur **Entrée** sur la télécommande.



#### **Important**

- Si les câbles RJ45 ne sont pas correctement connectés, les paramètres affichés pour Adresse IP, Masque de sous-réseau, Passerelle par défaut et DNS seront 0.0.0.0. Assurez-vous que les câbles sont bien connectés correctement et recommencez la procédure ci-dessus.
- Si vous voulez connecter le projecteur en mode veille, assurez-vous que vous avez bien sélectionné RJ45 et obtenu les informations Adresse IP, Masque de sous-réseau, Passerelle par défaut et DNS lorsque le projecteur était allumé.

## Connexion sans fil

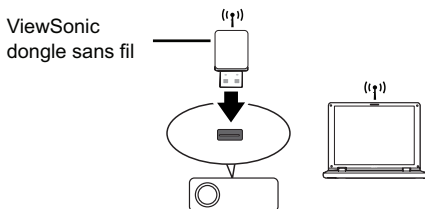

Pour établir une connexion sans fil avec le projecteur, vous devez brancher un dongle sans fil ViewSonic (optionnel) sur le connecteur USB de type A sur le projecteur ; ensuite, quelques étapes de configuration de l'OSD suffisent.

1. Assurez-vous que le projecteur est allumé.
2. Appuyez sur **MENU/QUITTER** sur le projecteur ou sur **Menu** sur la télécommande, puis appuyez sur **◀/▶** jusqu'à ce que le menu **Réseau** soit sélectionné.
3. Sélectionnez **LAN sans fil** et appuyez sur **ENTREE** sur le projecteur ou sur **Entrée** sur la télécommande.
4. Assurez-vous que l'**Etat** est bien **Connecter**.
5. Vérifiez que les informations **SSID** sont bien affichées.
6. En mode **AP**, vous devez utiliser l'utilitaire de connexion sans fil de votre ordinateur pour rechercher le SSID du projecteur et vous y connecter. Vous pouvez alors chercher le projecteur avec vsPresenter. Pour utiliser le mode **Infrastructure**, vous devez connecter votre ordinateur et le projecteur sur le même routeur AP et établir les connexions avec l'adresse IP.

## À propos des modes AP et Infrastructure

En mode AP, vous devez utiliser l'utilitaire de connexion sans fil de votre ordinateur pour rechercher le SSID du projecteur et vous y connecter. Vous pouvez alors rechercher le projecteur avec vs Presenter.

Pour utiliser le mode Infrastructure, vous devez connecter à la fois votre ordinateur et le projecteur au même routeur AP et établir les connexions avec l'adresse IP.

Le diagramme suivant décrit comment accéder à Internet en modes AP et Infrastructure.

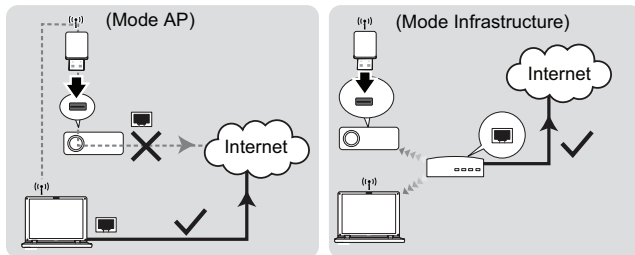

### Important

- Si vous avez besoin de plus amples informations concernant les modes AP et Infrastructure, veuillez vous reporter à la documentation utilisateur des routeurs sans fil habituellement disponibles dans les magasins d'électronique grand public.

## Contrôle du projecteur par le biais d'un navigateur web

Une fois que vous avez l'adresse IP correcte pour le projecteur et que le projecteur est soit en marche ou en mode veille, vous pouvez utiliser n'importe quel ordinateur qui se trouve sur le même réseau local pour contrôler le projecteur.



### Important

- Si vous utilisez Microsoft Internet Explorer, vérifiez qu'il s'agit de la version 7.0 ou d'une version ultérieure.
  - Les copies d'écran données dans ce manuel ne sont qu'à titre de référence, et il se peut que l'aspect réel soit différent.
1. Tapez l'adresse du projecteur dans la barre d'adresse de votre navigateur et appuyez sur Entrée.



2. La page principal du système de contrôle ViewSonic s'affiche.

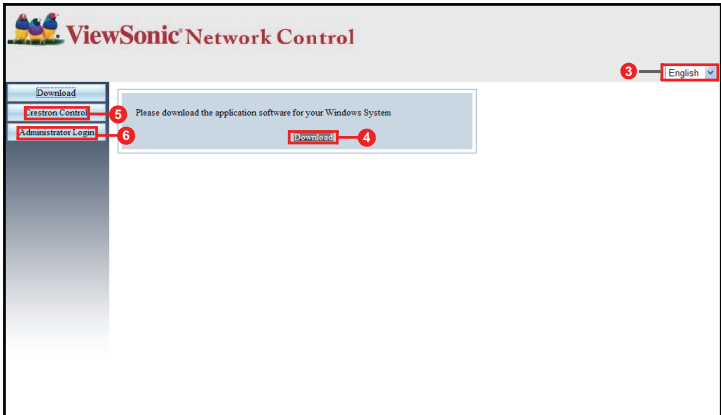

3. Pour choisir la langue des pages web, cliquez sur la flèche bas pour afficher une liste déroulante et sélectionnez la langue de votre choix.
4. Pour télécharger vsPresenter, cliquez sur Download (Télécharger). Voir "Affichage des images par le biais de vsPresenter" à la page 51 pour les détails.
5. La page Crestron (eControl) affiche l'interface utilisateur Crestron eControl. Voir "À propos de Contrôle Crestron" à la page 46 pour les détails.



6. Pour accéder à la page Admin, vous devez saisir un mot de passe. Le mot de passe par défaut est "admin".

**ViewSonic Network Control**

Logout

|                         |                     |                   |
|-------------------------|---------------------|-------------------|
| <b>System Status</b>    | Model Name          | Pro8100           |
| <b>General Setup</b>    | Version             |                   |
| <b>Picture Setup</b>    | Firmware Version    | PWC807_04.1.2b    |
| <b>Image Setup</b>      | LAN Name            |                   |
| <b>Alert Setup</b>      | IP Address          | 10.60.8.23        |
| <b>Mail Setup</b>       | Subnet Mask         | 255.255.255.0     |
| <b>Network Setup</b>    | Default Gateway     | 10.60.8.234       |
| <b>Reset to Default</b> | Wire MAC Address    | 00:26:47:00:02:84 |
| <b>Wireless Status</b>  |                     |                   |
| Mode                    | Wireless LAN Invald |                   |
| ESSID                   | Wireless LAN Invald |                   |
| Channel                 | Wireless LAN Invald |                   |
| IP address              | Wireless LAN Invald |                   |
| Subnet mask             | Wireless LAN Invald |                   |
| Default gateway         | Wireless LAN Invald |                   |
| Wireless MAC Address    | Wireless LAN Invald |                   |

- **System Status (Etat du système) :** Affiche les informations concernant le système.
- **General Setup (Réglage général) :** Vous permet de modifier le mot de passe pour la page Admin.
- **Picture Setup/Image Setup (Réglage de l'affichage/Réglage de l'image) :** Propose quelques options du menu OSD permettant d'ajuster les images projetées.
- **Alert Setup/Mail Setup (Réglage d'alerte/Réglage de mail) :** Vous permet de configurer le serveur de courrier et d'envoyer les messages d'erreur système à votre administrateur.
- **Network Setup (Réglage du réseau) :** Permet d'accéder à des paramètres pour le réseau câblé ou sans fil.
- **Presenter Setup (Réglage du présentateur) :** Vous permet de modifier les mots de passe Admin et Utilisateur pour le contrôle web.
- **Reset to Default (Réinitialiser défaut) :** Vous permet de restaurer les réglages par défaut de l'appareil.

## À propos de Contrôle Crestron

La page Crestron (eControl) affiche l'interface utilisateur Crestron eControl. La page eControl propose diverses touches virtuelles pour contrôler le projecteur ou ajuster les images projetées.

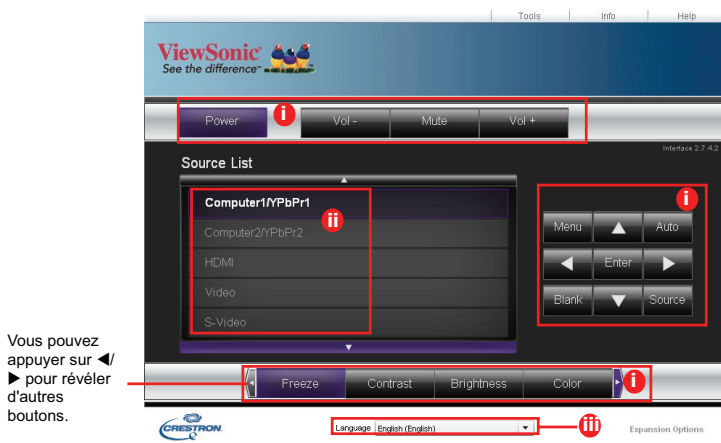

- Ces boutons fonctionnent de la même façon que ceux des menus OSD ou de la télécommande.
- Pour basculer entre les signaux d'entrée, cliquez sur le signal de votre choix.
- Pour choisir de langue pour la page Crestron, cliquez sur la flèche bas pour afficher une liste déroulante et sélectionnez la langue de votre choix.



### Important

- Le bouton Menu peut aussi être utilisé pour retourner sur les menus OSD précédents, quitter et enregistrer les paramètres de menu.
- La liste des sources varie en fonction des connecteurs disponibles sur le projecteur.
- Lorsque vous utilisez le panneau de commande du projecteur ou la télécommande pour modifier les paramètres des menus OSD, il se peut qu'il faille un peu de temps au navigateur web pour synchroniser ces modifications avec le projecteur.

La page d'outils vous permet de gérer le projecteur, de configurer les paramètres de contrôle LAN et de sécuriser l'accès des opérations réseau distantes sur ce projecteur.

Tools Info Help

**ViewSonic**  
See the difference™

**iv** Crestron Control  
IP Address: 192.168.0.2  
IP ID: 5  
Port: 41794  
Send

**vi** Projector  
Projector Name: Pro 8500  
Location: Room  
Assigned To: Sir.  
Send

**viii** User Password  
 Enabled  
New Password: \_\_\_\_\_  
Confirm: \_\_\_\_\_  
Send

**v** Default Language  
English (English)  
Send

**vii** DHCP  
 Enabled  
IP Address: 10.60.8.52  
Subnet Mask: 255.255.255.0  
Default Gateway: 10.60.8.254  
DNS Server: 10.60.31.51  
Hostname: \_\_\_\_\_  
Send

**ix** Admin Password  
 Enabled  
New Password: \_\_\_\_\_  
Confirm: \_\_\_\_\_  
Send

exit **x**

Language: English (English) Expansion Options

- iv. Cette section n'est utilisée qu'après le Crestron Control System (Système de contrôle Crestron). Pour les informations de configuration, veuillez contacter Creston ou vous reporter à son manuel d'utilisation.
- v. Cliquez sur le flèche bas pour afficher une liste déroulante et sélectionner une langue par défaut.
- vi. Vous pouvez attribuer un nom au projecteur et garder la trace de son emplacement et de la personne qui en est responsable.
- vii. Vous pouvez ajuster les LAN Control Settings (Paramètres de contrôle LAN).
- viii. Une fois que c'est fait, l'accès des opérations réseau distantes sur ce projecteur est protégé par un mot de passe.
- ix. Une fois que c'est fait, l'accès à la page d'outils est protégé par un mot de passe.



### Important

- Afin d'éviter les erreurs, saisissez uniquement des lettres et des chiffres de l'alphabet anglais sur la page d'outils.
  - Après avoir apporté les ajustements, appuyez sur le bouton Send (Envoyer) et les données seront enregistrées pour le projecteur.
- x. Appuyez sur **Exit (Quitter)** pour retourner sur la page d'opérations réseau distantes.

Faites attention aux limites en termes de longueur de saisie (espaces et signes de ponctuation compris) dans la liste ci-dessous :

| Catégorie                                    | Longueur de saisie                      | Nombre maximum de caractères |
|--|---|------------------------------|
| Crestron Control (Contrôle Crestron)         | IP Address (Adresse IP)                 | 15                           |
|  | IP ID (ID IP)                           | 2                            |
|  | Port                                    | 5                            |
| Projector (Projecteur)                       | Projector Name (Nom Projecteur)         | 10                           |
|  | Location (Emplacement)                  | 9                            |
|  | Assigned To (Attribué à)                | 9                            |
| Network Configuration (Configuration réseau) | DHCP Enabled (DHCP (Activé))            | (N/A)                        |
|  | IP Address (Adresse IP)                 | 15                           |
|  | Subnet Mask (Masque Sous-Réseau)        | 15                           |
|  | Default Gateway (Passerelle par défaut) | 15                           |
|  | DNS Server (Serveur DNS)                | 15                           |
| User Password (Mot de passe Utilisateur)     | Enabled (Activé)                        | (N/A)                        |
|  | New Password (Nouveau mot de passe)     | 20                           |
|  | Confirm (Confirmer)                     | 2                            |
| Mot de passe Admin                           | Enabled (Activé)                        | (N/A)                        |
|  | New Password (Nouveau mot de passe)     | 20                           |
|  | Confirm (Confirmer)                     | 20                           |

La page d'infos affiche les informations et l'état de ce projecteur.

The screenshot shows the ViewSonic Pro8500 web interface. At the top, there are navigation tabs: "Log Out", "Tools", "Info" (highlighted with a red box), and "Help". Below the tabs is the ViewSonic logo with the slogan "See the difference". The main content area is divided into two columns: "Projector Information" and "Projector Status".

| Projector Information |                   | Projector Status |              |
|-----------------------|-------------------|------------------|--------------|
| Projector Name        | Pro8500           | Power Status     | On           |
| Location              | Room              | Source           | Network      |
| Firmware              | Ver 2.18          | Color Mode       | PC           |
| MAC Address           | 00:26:47:00:f2:bd | Projection       | Front Table  |
| Resolution            | 0 x 0 0Hz         | Lamp Mode        | ECO Mode Off |
| Lamp Hours            | 3                 | Error Status     |              |
| Assigned To           | Sir.              |                  |              |

At the bottom of the main content area, there is a button labeled "exit". A red arrow points from this button to the right, towards the text: "Appuyez sur **Exit (Quitter)** pour retourner sur la page d'opérations réseau distantes."

At the bottom of the interface, there is a "Language" dropdown menu set to "English (English)" and an "Expansion Options" link.

Appuyez sur **Exit (Quitter)** pour retourner sur la page d'opérations réseau distantes.

Après avoir appuyé sur le bouton "Help", la fenêtre Title s'affiche dans le coin supérieur droit de l'écran. Vous pourrez adresser des messages aux administrateurs/ utilisateurs du logiciel RoomView qui sont connectés sur le même réseau local.

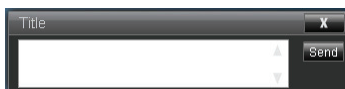

### Important

■ Veuillez n'envoyer les messages qu'en lettres et chiffres.

Pour de plus amples informations, veuillez visiter <http://www.crestron.com> et [www.crestron.com/getroomview](http://www.crestron.com/getroomview).

## \*\*Crestron RoomView

Sur la page « Éditer la salle », entrez l'adresse IP (ou le nom d'hôte) comme indiqué sur le menu à l'écran, et « 05 » pour IPID, « 41794 » pour le port de contrôle réservé de Crestron.

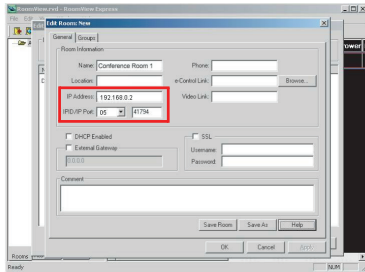

À propos du réglage de Crestron RoomView et de la méthode de commande, veuillez accéder au site Web ci-dessous pour obtenir Guide d'utilisation de RoomView et plus d'informations :

<http://www.crestron.com/features/>

[roomview\\_connected\\_embedded\\_projectors\\_devices/resources.asp](http://www.crestron.com/features/roomview_connected_embedded_projectors_devices/resources.asp)

# Affichage des images par le biais de vsPresenter

## Téléchargement et installation de vsPresenter

vsPresenter est une application qui s'exécute sur le PC hôte. Elle vous aide à connecter votre ordinateur à un projecteur en réseau disponible et à transférer le contenu du bureau sur le projecteur en réseau par le biais d'une connexion réseau local.

1. Accédez à la page principale de Network Control (Contrôle réseau). Pour les détails, voir les étapes 1 et 2 sur la page 44.
2. Téléchargez vsPresenter.
3. Une fois le téléchargement terminé, installez le logiciel sur votre ordinateur en cliquant sur le fichier exe. Suivez les instructions affichées à l'écran pour mener à bien l'installation.
4. Lancez vsPresenter.

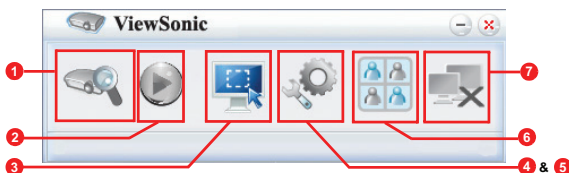

## Utilisation de vsPresenter

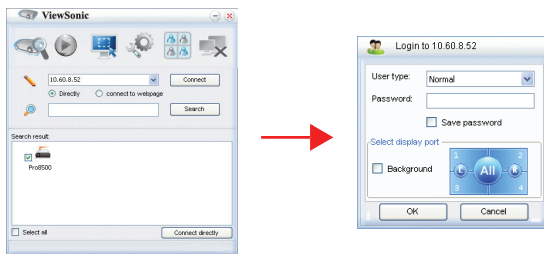

1. La page Search (Recherche) vous permet de rechercher et de vous connecter à un projecteur.



- i. Pour connecter un projecteur, sélectionnez Directly (Directement) puis tapez l'adresse IP du projecteur et cliquez sur Connect (Connexion).
- ii. Pour chercher les projecteurs, cliquez simplement sur Search (Recherche) pour avoir la liste de tous les projecteurs qui se trouvent sur le même réseau local. Cliquez sur les projecteurs voulus dans la liste des résultats de Recherche et cliquez sur Conect directly (Connexion directly). Vous pouvez aussi saisir le nom du projecteur voulu et cliquez sur Search (Recherche).

- iii. Vous pouvez vous relier au système de contrôle web ViewSonic sur [page 44](#).
- Si vous êtes nouvel utilisateur, choisissez votre identité en tant qu'Utilisateur normal ou Administrateur. Les deux ne nécessitent pas de mot de passe. Mais si vous choisissez d'être Administrateur, vous avez le pouvoir de fixer un mot de passe pour la connexion au projecteur. Ce mot de passe doit être conservé et utilisé la prochaine fois que vous essayez de vous connecter au même projecteur.
  - Si plusieurs ordinateurs sont connectés au projecteur, vous pouvez décider d'une zone d'affichage en cliquant sur 1, 2, 3, 4, G, D, Tous ou Arrière-plan.
2. Si vous souhaitez geler l'image projetée sur l'écran, appuyez sur . Aucun mouvement ne sera affiché sur l'écran jusqu'à l'appui sur .
3. Ici, vous pouvez choisir un mode de capture.

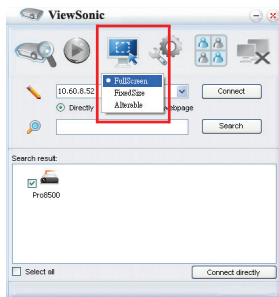

- i. Pour afficher en plein écran, cliquez sur FullScreen (Plein écran).
- ii. Pour afficher en plein partiel, cliquez sur FixedSize (Taille fixe). Un carré s'affiche à l'écran. Choisissez l'endroit où vous voulez projeter l'image.
- iii. Si vous voulez modifier le carré, cliquez sur Alterable (Modifiable).



4. La page Basic Setting (Paramètres de base) vous permet de configurer vsPresenter.

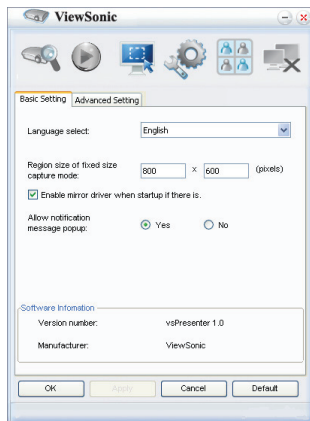

- i. Pour changer la langue de l'interface de vsPresenter, cliquez sur la flèche bas pour afficher une liste déroulante et sélectionnez la langue de votre choix. Cliquez sur Apply (Appliquer).
- ii. Les utilisateurs peuvent modifier les paramètres de taille dans le cadre en mode de capture Taille fixe, en modifiant la largeur et la hauteur sur cette page et en cliquant sur Apply (Appliquer) pour que les modifications prennent effet.
- iii. L'utilisateur peut utiliser le pilote miroir pour permettre au présentateur de capturer l'image, si le pilote miroir a été installé dans le système.
- iv. Pour permettre aux messages de notification de s'afficher, cliquez sur Yes (Oui). Cliquez sur Apply (Appliquer).
- v. Les informations concernant le logiciel sont disponibles sur cette page.

5. La page Advanced Setting (Paramètres avancés) vous permet de configurer vsPresenter.

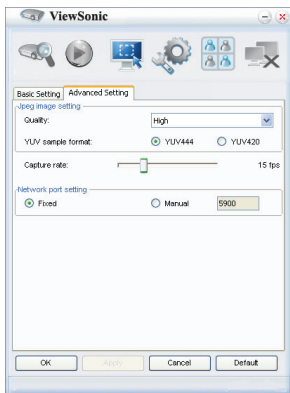





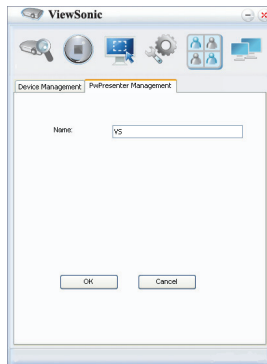
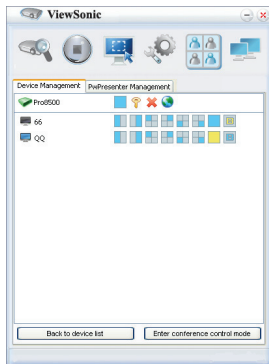



- i. Pour ajuster la qualité d'image, cliquez sur la flèche bas pour afficher une liste déroulante et sélectionnez le niveau de qualité désiré. Plus la qualité d'image que vous choisissez est élevée, plus la vitesse de transfert réseau nécessaire doit être élevée. Sélectionnez un format d'échantillonnage YUV entre YUV444 et YUV420. Comparé au format YUV420, le format YUV 444 offre un meilleur effet, mais peut ralentir le transport et la vitesse de lecture. Cliquez sur Apply (Appliquer) après vos sélections.
- ii. Pour ajuster la vitesse de capture, faites glisser la barre coulissante. La bande passante du réseau peut aussi affecter les performances.
- iii. Paramètre du port réseau pour type fixe ou manuel.

6. Vous pouvez gérer les projecteurs connectés listés sous Device Management (Gestion des périphériques).

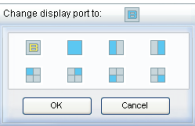

- En mode conférence:
  1. Seul l'administrateur peut prendre le contrôle.
  2. Un projecteur peut afficher jusqu'à 4 écrans d'ordinateur.
- Vous pouvez définir le nom de votre ordinateur sous vsPresenter Management (Gestion vsPresenter).
- Pour des détails sur les icônes, veuillez consulter les rubriques suivantes :

| Icône   | Description  | Icône   | Description                                    |
|---|--|---|--|
|    | Vous êtes un utilisateur normal et vous n'avez pas accès pour changer le mot de passe. |    | Déconnecte du projecteur.                      |
|    | Vous êtes administrateur et vous avez l'autorité pour changer le mot de passe.         |    | Ouvre la page Web du Contrôle réseau.          |
|    | Vous êtes l'utilisateur du projecteur.   |    | Il y a un autre utilisateur du projecteur.     |
|  | Vous êtes administrateur du projecteur.  |  | Vous êtes un utilisateur normal du projecteur. |
|  | Définit la zone d'affichage pour le projecteur.  |   |  |

## 7. Déconnecter

Pour déconnecter du ou des projecteurs, cliquez sur l'icône Déconnecter.



### **Important**

- Veillez bien à désactiver les autres programmes de contrôle réseau virtuel avant d'utiliser vsPresenter.

## Afficher les photos avec un périphérique de stockage USB

Le projecteur a une application intégrée qui permet d'afficher les images contenues sur un périphérique de stockage USB. Cela peut éliminer le besoin d'une source ordinateur.

Le projecteur prend en charge les formats d'images suivants :

| Format de fichier | Taille de pixel maximum |
|-------------------|-------------------------|
| JPEG              | 8000 x 8000             |
| GIF/TIFF/PNG/BMP  | 1280 x 800              |

- Les fichiers JPEG progressif ne sont pas pris en charge.
- Certains fichiers JPEG peuvent ne pas être affichés clairement.

Pour afficher les images sur un périphérique de stockage USB :

1. Branchez le périphérique de stockage USB dans la prise **USB de Type A**.
2. Le projecteur affiche automatiquement l'écran principal. Ou vous pouvez sélectionner manuellement USB A dans la barre de sélection de la source.
3. Appuyez sur **ENTER** sur le projecteur ou **Enter** sur la télécommande pour afficher le contenu de votre périphérique de stockage USB.
4. Les fichiers et dossiers pris en charge sont représentés en mode miniature.

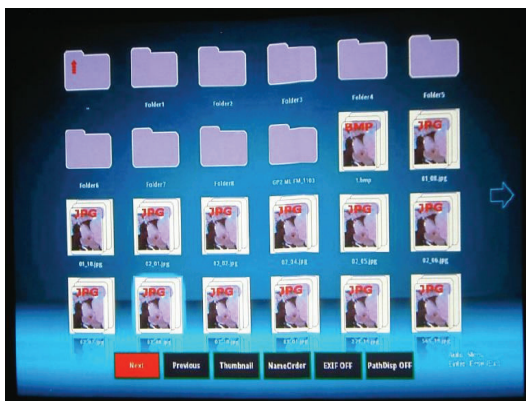

- Pour faire défiler les miniatures, utilisez les touches fléchées directionnelles.
- Pour ouvrir un dossier/fichier, appuyez sur **ENTER** ou **Enter**.
- Pour revenir à l'écran précédent, sélectionnez la miniature avec une flèche dans le coin supérieur droit de l'écran et appuyez sur **ENTER** ou **Enter**.
- Pour obtenir plus de fonctions, appuyez sur **Auto** pour ouvrir le menu. Pour quitter le menu, appuyez sur **ENTER** ou **Enter** à nouveau.

## Lors de l'affichage des miniatures



- Next (Suivant) : Sélectionne l'image ou le dossier suivant.
- Previous (Précédent) : Sélectionne l'image ou le dossier précédent.
- Thumbnail/Full Screen/SlideShow (Miniature/Plein écran/Panorama): Affiche l'image sélectionnée en mode Miniature/Plein écran/Panorama.
- NameOrder/ExtendOrder/SizeOrder/TimeOrder (NomOrdre/ExtensionOrdre/TailleOrdre/HeureOrdre) : Définit les images à afficher dans l'ordre des noms de fichiers, extensions de fichier, tailles des fichiers, ou heure de prise des photos.
- EXIF OFF/EXIF ON (EXIF DÉS/EXIF ACT) : Définit si l'image est affichée ou non au format EXIF.
- PathDisp OFF/PathDisp ON (ChemAff DÉS/ChemAff ACT) : Définit si le chemin du dossier est affiché ou non.

## Lors de l'affichage d'un diaporama



- Stop (Arrêter) : Arrête le diaporama.
- Fast/Medium/Slow (Rapide/Moyen/Lent) : Définit l'intervalle entre l'affichage de deux images.
- Slide Right/Slide Up/Right down/Random (Glisser droite/Glisser haut/Droite bas/Aléatoire) : Définit la manière dont le diaporama est affiché.
- Repeat On/Off (Répét. Act./Dés.) : Définit si le diaporama est répété ou non.

## Lors de l'affichage des images en plein écran



- Thumbnail/Full Screen/SlideShow (Miniature/Plein écran/Panorama) : Affiche l'image sélectionnée en mode Miniature/Plein écran/Panorama.
- Best Fit/Actual Size (Ajuster/Taille actuelle) : Définit la taille d'affichage de l'image.
- EXIFDisp OFF/EXIFDisp ON (AffEXIF DÉS/AffEXIF ACT) : Définit si les données EXIF sont affichées ou non.
- + 90deg (Pivoter +90) : Fait pivoter l'image de 90 degrés dans le sens horaire.
- -90deg (Pivoter -90) : Fait pivoter l'image de 90 degrés dans le sens antihoraire.
- Le stockage USB conforme à USB 2.0 (classe de stockage de masse) est pris en charge.
- Il est fortement recommandé d'utiliser un adaptateur secteur avec le disque dur USB.
- Les formats suivants sont recommandés pour le disque dur USB : FAT12/FAT16/ FAT32 (le format NTFS n'est pris en charge).
- Certains lecteurs flash USB peuvent ne pas fonctionner correctement avec le projecteur.
- Le lecteur flash USB de sécurité n'est pas pris en charge.
- Ne connectez aucun autre appareil que les périphériques de stockage USB et autre matériel pour charger la batterie via USB. Cela peut causer un dysfonctionnement.

- Le projecteur lit jusqu'à 200 fichiers dans un dossier.
- Les noms de fichiers sont affichés dans l'ordre suivant : symboles, chiffres, lettres.
- Le projecteur peut afficher les noms de fichiers jusqu'à 16 caractères, y compris l'extension de fichier.
- L'application affiche au mieux les noms de fichiers en alphabet romain. Si les noms de fichiers sont dans d'autres alphabets, ils pourront ne pas être affichés correctement, mais le contenu sera tout de même affiché.
- Les dossiers dans le périphérique de stockage USB peuvent être reconnus jusqu'à 3 couches. La priorité de l'affichage de miniatures pour les fichiers image est comme suit :

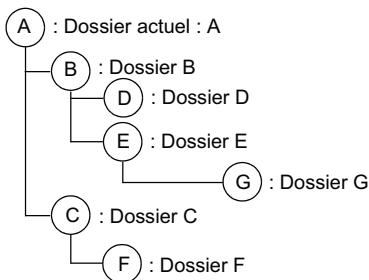

Priorité d'affichage des fichiers dans le dossier : A > B > C > D > E > F.  
 Dossier G : Ne peut pas être affiché car il est dans la 4e couche.

- Le temps de réponse peut varier en fonction du contenu de l'image lors du changement de page, du chargement et de la lecture des fichiers.



# Maintenance

Le projecteur nécessite une maintenance correcte. Vous devez maintenir l'objectif propre car la poussière, la saleté et les taches se projettent sur l'écran et réduisent la qualité de l'image. Si d'autres pièces doivent être remplacées, contactez votre revendeur ou un personnel de maintenance qualifié. Lors du nettoyage de quelque partie que ce soit du projecteur, éteignez et débranchez toujours le projecteur en premier.



## Avertissement

N'ouvrez jamais les capots du projecteur. Les tensions électriques dangereuses à l'intérieur du projecteur peuvent entraîner des accidents graves. Ne tentez pas de réparer le produit vous-même. Confiez toute réparation à un technicien de maintenance qualifié.

## Nettoyage de l'objectif

Essayez doucement l'objectif avec du papier de nettoyage de lentilles. Ne touchez pas l'objectif avec vos mains.

## Nettoyage du boîtier du projecteur

Essayez doucement avec un chiffon doux. En cas de saleté ou de taches rebelles, utilisez un chiffon doux imbibé d'eau, ou d'eau avec un détergent neutre, et essuyez avec un chiffon doux et sec.

## Nettoyage du cache du filtre

Le cache du filtre, qui est situé sur le côté du projecteur, doit être nettoyé toutes les 100 heures d'utilisation. S'il n'est pas nettoyé régulièrement, il peut se boucher avec la poussière et empêcher la bonne ventilation du projecteur. Cela peut causer une surchauffe et endommager le projecteur.

Pour nettoyer le cache du filtre :

1. Mettez le projecteur hors tension et débranchez le cordon d'alimentation de la prise secteur.
2. Retirez le cache du filtre comme le montre l'illustration.
3. Nettoyez le cache du filtre.
  - Pour nettoyer le cache du filtre, il vous est conseillé d'utiliser un petit aspirateur conçu pour les ordinateurs et autres équipements de bureau.
  - Si le cache du filtre est déchiré, remplacez-le.
4. Remettez en place le cache du filtre.
5. Fixez le cache du filtre.
6. Rebranchez l'alimentation sur le projecteur.

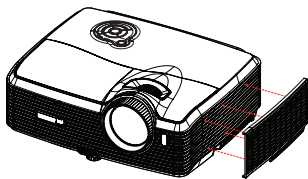

REMARQUE



- *Eteignez le projecteur et retirez le cordon d'alimentation secteur de la prise de courant avant de commencer les travaux d'entretien.*
- *Assurez-vous que l'objectif est froid avant de le nettoyer.*
- *N'utilisez pas de détergents ni de produits chimiques autres que ceux mentionnés ci-dessus. N'utilisez pas de benzène ni de diluants.*
- *N'utilisez pas de produits chimiques en aérosol.*
- *Utilisez uniquement un chiffon doux ou du papier pour lentilles.*

## Remplacement de la lampe

Au fur et à mesure que le projecteur fonctionne, la luminosité de la lampe du projecteur diminue progressivement et la lampe devient de plus en plus sensible à la casse. Nous recommandons de remplacer la lampe si un message d'avertissement s'affiche. N'essayez pas de remplacer la lampe vous-même. Prenez contact avec un technicien de maintenance qualifié pour le remplacement.

**Numéro de type : RLC-059**



- *Lorsque vous éteignez le projecteur, la lampe est encore extrêmement chaude. Si vous touchez la lampe, vous risquez de vous brûler les doigts. Lorsque vous remplacez la lampe, attendez au moins 45 minutes pour que la lampe refroidisse.*
- *Ne touchez pas le verre de la lampe, à aucun moment. La lampe risque d'exploser en cas de mauvaise manipulation, voire du seul fait de toucher le verre de la lampe.*
- *La durée de vie de la lampe peut varier d'une lampe à l'autre et en fonction de l'environnement d'utilisation. Il n'est pas garanti que toutes les lampes auront la même durée de vie. Certaines lampes peuvent tomber en panne ou avoir une durée de vie plus courte que d'autres lampes semblables.*
- *Une lampe peut exploser en raison de vibrations, de chocs ou de dégradations après des heures d'utilisation, car sa durée de vie tire à sa fin. Le risque d'explosion peut varier en fonction de l'environnement ou des conditions dans lesquelles le projecteur et la lampe sont utilisés.*
- *Portez des gants et des lunettes de protection lorsque vous montez ou démontez la lampe.*
- *Des cycles de marche-arrêt plus rapides endommagent la lampe et réduisent sa durée de vie. Attendez au moins 5 minutes pour éteindre le projecteur après la mise sous tension.*
- *N'utilisez pas la lampe à proximité de papier, de tissu, ou d'autres matériaux inflammables, et ne la couvrez pas avec de tels matériaux.*
- *N'utilisez pas la lampe dans une atmosphère contenant une substance inflammable, comme un diluant.*
- *Aérez convenablement la zone ou la pièce lorsque vous utilisez la lampe dans une atmosphère d'oxygène (à l'air). En cas d'inhalation d'ozone, cela peut provoquer des maux de tête, des nausées, des étourdissements et d'autres symptômes.*
- *La lampe contient du mercure inorganique. Si la lampe éclate, le mercure à l'intérieur de la lampe est exposé. Quittez la zone immédiatement si la lampe se brise en cours de fonctionnement, et aérez la zone pendant au moins 30 minutes afin d'éviter d'inhaler de vapeurs de mercure. Sinon, cela pourrait être préjudiciable à votre santé.*

1. Eteignez le projecteur.
2. Si le projecteur est installé au plafond, enlevez-le
3. Débranchez le cordon d'alimentation.
4. Desserrez la vis sur le côté du couvercle de la lampe et retirez le couvercle.
5. Retirez les vis du module de lampe, soulevez la poignée, et sortez le module.
6. Insérez le nouveau module de lampe dans le projecteur et serrez les vis.
7. Remettez en place le couvercle de la lampe et serrez la vis.
8. Allumez le projecteur. Si la lampe ne s'allume pas après la période de chauffe, essayez de réinstaller la lampe.
9. Réinitialisez le compteur de la lampe. Veuillez vous reporter au menu "Information".

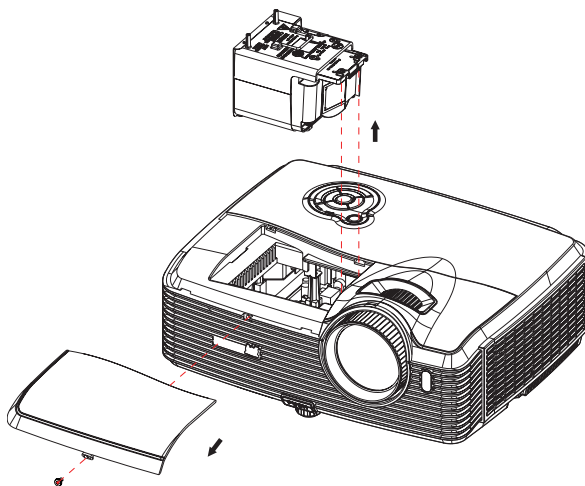

- Mettez les lampes usagées au rebut conformément à la réglementation locale.
- Veillez à ce que les vis soient bien serrées. Des vis mal serrées peuvent causer des blessures ou des accidents.
- Etant donné que la lampe est en verre, ne la faites pas tomber et ne la rayez pas.
- Ne réutilisez pas les lampes usagées. Ceci pourrait provoquer l'explosion de la lampe.
- Veillez à éteindre le projecteur et à débrancher le cordon d'alimentation avant de remplacer la lampe.
- N'utilisez pas le projecteur avec le couvercle de la lampe enlevé.

# Caractéristiques

|  |   |
|--|---|
| Système d'affichage  | Panneau DLP unique 0,7"   |
| Résolution   | XGA (1024 x 768 pixels)   |
| Zoom   | 1,5X  |
| Ouverture  | 2,41 - 2,97   |
| Longueur focale  | 20,72 - 31 mm   |
| Taille de l'écran  | 30" - 300"  |
| Lampe  | 280W  |
| Bornes d'entrée  | D-Sub 15 broches x 2, S-Vidéo x 1, Vidéo x 1, Entrée signaux analogiques (mini-prise stéréo de 3,5 mm) x 2, HDMI x 1, Prise Composante RCA x 1, Prise audio RCA (G/D) x 1, Entrée micro 3,5 mm x1, USB type A x1 (prend en charge l'affichage des fichiers sur lecteur flash USB et dongle sans fil pour affichage USB), USB type mini-B x1 (prend en charge l'affichage USB) |
| Bornes de sortie   | D-Sub 15 broches x 1, Sortie de signal audio (mini-prise stéréo de 3,5 mm) x 1  |
| Bornes de commande   | RS-232 x 1, USB type B x 1 (prend en charge la mise à jour du progiciel et la souris télécommandée), RJ45 x 1, sortie déclencheur 12 V cc x 1   |
| Haut-parleur   | 10 watt x 2   |
| Compatibilité vidéo  | NTSC, NTSC 4.43<br>PAL, PAL-N, PAL M<br>SECAM, HDTV (480i/p, 576p, 720p, 1080i/p), vidéo composite  |
| Fréquence de balayage  |   |
| Fréquence horizontale  | 31 - 100 KHz  |
| Fréquence verticale  | 50 - 120 Hz   |
| Environnement  | Fonctionnement :<br>Température: 0°C à 40°C<br>Humidité: 10%-80%<br>Stockage :<br>Température: -20°C à 60°C<br>Humidité: 30%-85%  |
| Alimentation requise   | 100-240 V CA, 50 - 60 Hz, 3,8 A   |
| Consommation électrique  | 380 W   |
| Dimensions (L x P x H)   | 335 x 267 x 132 mm  |
| Poids  | 3,8 kg (8,5 livres)   |
| Remarque : Le design et les caractéristiques sont sujets à modifications sans préavis. |   |

## Dimensions

335 mm (L) x 267 mm (P) x 132 mm (H)

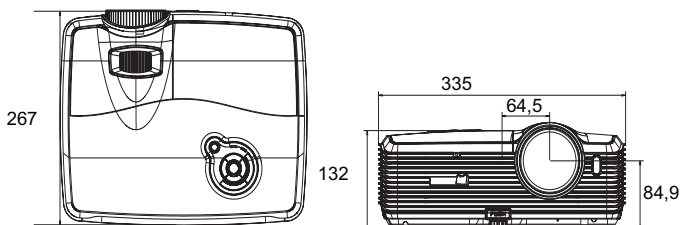

## Montage au plafond

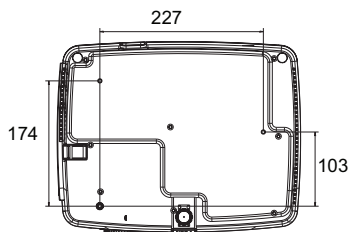

Vis pour montage au plafond :  
M4 x 8 (Longueur maxi. = 8 mm)

Unité : mm

# Annexe

## Messages des témoins DEL

| DEL d'alimentation (bleue) | DEL de lampe (Rouge) | DEL de temp (Rouge) | Signification                                   |
|----------------------------|----------------------|---------------------|---|
| Fixe                       | Éteint               | Éteint              | Mode Veille lorsque le mode Vert est activé.    |
| Clignote                   | Éteint               | Éteint              | Mode Veille lorsque le mode Vert est désactivé. |
| Clignote                   | Fixe                 | Éteint              | Échec de l'allumage de la lampe                 |
| Clignote                   | Éteint               | Éteint              | Mode de refroidissement                         |
| Fixe                       | Clignote             | Éteint              | Erreur thermique                                |
| Fixe                       | Fixe                 | Éteint              | Fin de la durée de vie de la lampe              |
| Fixe                       | Fixe                 | Clignote            | Erreur ventilateur                              |

# Modes de compatibilité

## Ordinateur :

| Compatibilité                             | Résolution  | Sync H [kHz] | Sync V [Hz] |
|---|-------------|--------------|-------------|
| VGA (Etendu)<br>DOS/Mode Texte<br>visible | 640 x 480   | 24,69        | 50          |
|   |             | 31,5         | 60          |
|   |             | 37,9         | 72          |
|   |             | 37,5         | 75          |
|   |             | 43,3         | 85          |
| SVGA (Etendu)                             | 800 x 600   | 30,99        | 50          |
|   |             | 35,2         | 56          |
|   |             | 37,9         | 60          |
|   |             | 48,1         | 72          |
|   |             | 46,9         | 75          |
|   |             | 53,7         | 85          |
| XGA (Natif)                               | 1024 x 768  | 39,63        | 50          |
|   |             | 48,4         | 60          |
|   |             | 56,5         | 70          |
|   |             | 60           | 75          |
| SXGA (Compressé)                          | 1280 x 1024 | 64           | 60          |
|   |             | 80           | 75          |
| UXGA (Compressé)                          | 1600 x 1200 | 47,7         | 60          |
| Mac 13                                    | 640 x 480   | 35           | 67          |
| Mac 16                                    | 832 x 624   | 49,72        | 75          |
| Mac 19                                    | 1024 x 768  | 60,24        | 75          |
| Autres                                    | 1280 x 768  | 47,8         | 60          |
|   | 1280 x 800  | 49,7         | 60          |
|   | 640 x 350   | 37,9         | 85          |
|   | 1280 x 960  | 60,02        | 60          |
|   | 1360 x 768  | 47,7         | 60          |

## Vidéo :

| <b>Compatibilité</b> | <b>Résolution</b> | <b>Sync H [kHz]</b> | <b>Sync V [Hz]</b> |
|----------------------|-------------------|---------------------|--------------------|
| 1080p                | 1920 x 1080       | 67,5                | 60                 |
| 1080p                | 1920 x 1080       | 56,3                | 50                 |
| 1080i                | 1920 x 1080       | 33,8                | 60                 |
| 1080i                | 1920 x 1080       | 28,1                | 50                 |
| 720p                 | 1280 x 720        | 45                  | 60                 |
| 720p                 | 1280 x 720        | 37,5                | 50                 |
| 576p                 | 720 x 576         | 31,3                | 50                 |
| 576i                 | 720 x 576         | 15,6                | 50                 |
| 480p                 | 720 x 480         | 31,5                | 60                 |
| 480i                 | 720 x 480         | 15,8                | 60                 |



## Dépannage

Veillez vous reporter aux symptômes et aux solutions donnés ci-dessous avant d'envoyer le projecteur en réparation. Si le problème persiste, contactez votre revendeur local ou un centre de service. Veuillez également vous reporter à "Messages des témoins DEL".

### Problèmes de démarrage

Si aucun témoin ne s'allume :

- Assurez-vous que le cordon d'alimentation est correctement branché sur le projecteur et que l'autre extrémité est branchée sur une prise secteur.
- Appuyez de nouveau sur le bouton d'alimentation.
- Débranchez le cordon d'alimentation et patientez un court instant, puis rebranchez-le et appuyez de nouveau sur le bouton d'alimentation.

### Problèmes d'image

Si la recherche de la source s'affiche :

- Appuyez sur **SOURCE** sur le projecteur ou sur **Source** sur la télécommande pour sélectionner une source d'entrée active.
- Assurez-vous que la source externe est allumée et connectée.
- Pour brancher un ordinateur, vérifiez que le port vidéo externe de votre ordinateur portable est allumé. Reportez-vous au manuel de l'ordinateur.

Si l'image n'est pas mise au point :

- Assurez-vous que le cache de l'objectif est enlevé.
- Pendant que le menu est affiché à l'écran, ajustez la bague de mise au point. (La taille de l'image ne doit pas changer ; si c'est le cas, vous êtes en train de régler le zoom, et non la mise au point.)
- Vérifiez l'objectif du projecteur pour voir s'il a besoin d'un nettoyage.

Si l'image est instable ou scintille pour une connexion à un ordinateur :

- Appuyez sur **Auto** sur la télécommande.
- Appuyez sur **MENU** sur le projecteur ou sur **Menu** sur la télécommande, allez sur **Param. vidéo/audio** et ajustez **Fréquence** ou **Suivi**.

### Problèmes liés à la télécommande

Si la télécommande ne fonctionne pas :

- Assurez-vous que rien n'obstrue le récepteur de télécommande à l'avant du projecteur. Utilisez la télécommande en respectant la portée efficace.
- Dirigez la télécommande vers l'écran ou à l'avant vers l'arrière du projecteur.
- Déplacez la télécommande de sorte qu'elle soit plus directement en face de ou derrière le projecteur et pas aussi loin sur le côté.

# Commande et configuration RS-232

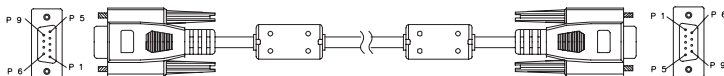

## D-Sub 9 broches

|   |      |
|---|------|
| 1 | 1 CD |
| 2 | RXD  |
| 3 | TXD  |
| 4 | DTR  |
| 5 | GND  |
| 6 | DSR  |
| 7 | RTS  |
| 8 | CTS  |
| 9 | RI   |

## Liste des fils

| C1    | COULEUR | C2    |
|-------|---------|-------|
| 1     | Noir    | 1     |
| 2     | Marron  | 2     |
| 3     | Rouge   | 3     |
| 4     | Orange  | 4     |
| 5     | Jaune   | 5     |
| 6     | Vert    | 6     |
| 7     | Bleu    | 7     |
| 8     | Violet  | 8     |
| 9     | Blanc   | 9     |
| SHELL | DW      | SHELL |

|                      |            |
|----------------------|------------|
| Débit en bauds       | 19 200 o/s |
| Longueur des données | 8 bits     |
| Contrôle de parité   | Aucun      |
| Bit d'arrêt          | 1 bit      |
| Contrôle du flux     | Aucun      |

| MARCHE / ARRET   |  |
|------------------|--|
| MARCHE           | BE,EF,10,05,00,C6,FF,11,11,01,00,01,00 |
| ÉTEINDRE         | BE,EF,03,06,00,DC,DB,69,00,00,00,00,00 |
| SELECTION SOURCE |  |
| Ordinateur 1     | BE,EF,03,19,00,19,29,01,47,02,CC,CC,00 |
| Ordinateur 2     | BE,EF,03,19,1E,90,72,01,47,02,CC,CC,00 |
| COMPOSANTE       | BE,EF,03,19,00,89,E8,01,47,02,CC,CC,00 |
| COMPOSITE        | BE,EF,03,19,00,78,A8,01,47,02,CC,CC,00 |
| S-VIDEO          | BE,EF,03,19,00,E8,69,01,47,02,CC,CC,00 |
| HDMI             | BE,EF,03,19,00,DA,2B,01,47,02,CC,CC,00 |
| USB A            | BE,EF,02,06,00,D2,A1,38,00,00,00,00,00 |

|                         |  |
|-------------------------|--|
| USB B                   | BE,EF,02,06,00,D3,70,39,00,00,00,00,00 |
| LAN                     | BE,EF,02,06,00,DF,43,3A,00,00,00,00,00 |
| <b>TOUCHE RAPIDE</b>    |  |
| MENU                    | BE,EF,02,06,00,E9,D3,30,00,00,00,00,00 |
| HAUT                    | BE,EF,02,06,00,6D,D2,34,00,00,00,00,00 |
| BAS                     | BE,EF,02,06,00,0B,D2,32,00,00,00,00,00 |
| GAUCHE                  | BE,EF,02,06,00,DA,D3,33,00,00,00,00,00 |
| DROITE                  | BE,EF,02,06,00,38,D2,31,00,00,00,00,00 |
| ENTREE                  | BE,EF,02,06,00,D5,6B,12,00,00,00,00,00 |
| RE-SYNCHRO              | BE,EF,02,06,00,86,D1,2F,00,00,00,00,00 |
| ASPECT                  | BE,EF,03,06,00,0D,DA,68,00,00,00,00,00 |
| MUET                    | BE,EF,02,06,00,0E,DE,67,00,00,00,00,00 |
| GEL                     | BE,EF,02,06,00,02,D0,2B,00,00,00,00,00 |
| VIDE                    | BE,EF,02,06,00,DF,DF,66,00,00,00,00,00 |
| SOURCE                  | BE,EF,02,06,00,57,D0,2E,00,00,00,00,00 |
| <b>AUTRE FONCTION</b>   |  |
| MARCHE DCR              | BE,EF,02,06,00,D3,D1,2A,00,00,00,00,00 |
| ARRET DCR               | BE,EF,02,06,00,02,D0,2B,00,00,00,00,00 |
| MARCHE ECO              | BE,EF,03,06,00,EF,DB,6A,00,00,00,00,00 |
| ARRET ECO               | BE,EF,03,06,00,3E,DA,6B,00,00,00,00,00 |
| AUGM VOLUME             | BE,EF,02,06,00,F1,DE,68,00,00,00,00,00 |
| REDUC VOLUME            | BE,EF,02,06,00,20,DF,69,00,00,00,00,00 |
| AUGM TRAPEZE            | BE,EF,03,06,00,10,DB,65,00,00,00,00,00 |
| REDUC TRAPEZE           | BE,EF,03,06,00,23,DB,66,00,00,00,00,00 |
| REINIT. COMPTEUR LAMPE  | BE,EF,02,06,00,D3,43,3A,00,00,00,00,00 |
| REINIT. COMPTEUR FILTRE | BE,EF,02,06,00,D2,92,3B,00,00,00,00,00 |
| REGLAGES USINE          | BE,EF,03,06,00,6B,DA,6E,00,00,00,00,00 |
| VERSION MICROLOGICIEL   | BE,EF,03,06,00,D5,D9,70,00,00,00,00,00 |

# Code de commande IR

Code système : 83F4

Format : NEC

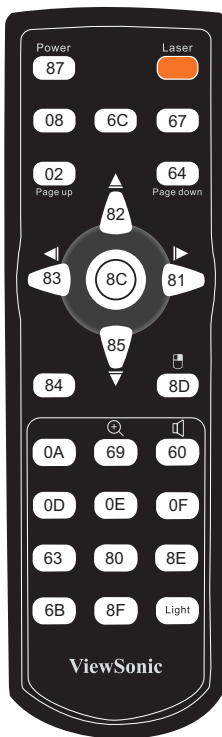

## Service clientèle

Pour une aide technique ou un service sur le produit, veuillez voir le tableau ci-dessous ou contacter votre revendeur.

**Note :** Vous aurez besoin du numéro de série du produit.

| <b>Pays / Région</b>                         | <b>Site Internet</b>   | <b>T= Téléphone<br/>F= Fax</b>   | <b>Courrier électronique</b>   |
|--|--|--|--|
| France et autres pays francophones en Europe | <a href="http://www.viewsoniceurope.com/fr/">www.viewsoniceurope.com/fr/</a>     | <a href="http://www.viewsoniceurope.com/uk/Support/Calldesk.htm">www.viewsoniceurope.com/uk/Support/Calldesk.htm</a> | <a href="mailto:service_fr@viewsoniceurope.com">service_fr@viewsoniceurope.com</a> |
| Canada                                       | <a href="http://www.viewsonic.com">www.viewsonic.com</a>                         | T (Numéro vert)= 1-866-463-4775<br>T= 1-424-233-2533<br>F= 1-909-468-3757  | <a href="mailto:service.ca@viewsonic.com">service.ca@viewsonic.com</a>             |
| Suisse                                       | <a href="http://www.viewsoniceurope.com/chfr/">www.viewsoniceurope.com/chfr/</a> | <a href="http://www.viewsoniceurope.com/chfr/support/call-desk/">www.viewsoniceurope.com/chfr/support/call-desk/</a> | <a href="mailto:service_ch@viewsoniceurope.com">service_ch@viewsoniceurope.com</a> |
| Belgique (Français)                          | <a href="http://www.viewsoniceurope.com/befr/">www.viewsoniceurope.com/befr/</a> | <a href="http://www.viewsoniceurope.com/befr/support/call-desk/">www.viewsoniceurope.com/befr/support/call-desk/</a> | <a href="mailto:service_be@viewsoniceurope.com">service_be@viewsoniceurope.com</a> |
| Luxembourg (Français)                        | <a href="http://www.viewsoniceurope.com/lu/">www.viewsoniceurope.com/lu/</a>     | <a href="http://www.viewsoniceurope.com/lu/support/call-desk/">www.viewsoniceurope.com/lu/support/call-desk/</a>     | <a href="mailto:service_lu@viewsoniceurope.com">service_lu@viewsoniceurope.com</a> |

# Garantie Limitée

## VIEWSONIC® PROJECTEUR

### Ce que la garantie couvre:

ViewSonic garantit que son produit est sans défaut tant au niveau du matériel que de la main-d'oeuvre sous utilisation normale et durant la période de garantie. Si le produit est défectueux au niveau du matériel ou de la main-d'oeuvre durant la période de garantie, ViewSonic, à sa discrétion, aura le choix de réparer ou changer le produit avec un autre produit similaire. Le produit ou les parties de rechange peuvent inclure des parties ou composants re fabriqués ou refourbis.

### Garantie limitée générale de trois (3) ans

Soumise à la garantie limitée de un (1) an telle que définie ci-dessous. Pour l'Amérique du Nord et du Sud : Trois (3) ans de garantie pour toutes les pièces à l'exclusion de la lampe, trois (3) ans de garantie pour la main-d'oeuvre et un (1) an de garantie pour la lampe originale, à compter de la date de l'achat d'origine. Pour l'Europe à l'exception de la Pologne : Trois (3) ans de garantie pour toutes les pièces à l'exclusion de la lampe, trois (3) ans de garantie pour la main-d'oeuvre et quatre-vingt-dix (90) jours de garantie pour la lampe originale, à compter de la date de l'achat d'origine. Pour la Pologne : Deux (2) ans de garantie pour toutes les pièces à l'exclusion de la lampe, deux (2) ans de garantie pour la main-d'oeuvre et quatre-vingt-dix (90) jours de garantie pour la lampe originale, à compter de la date de l'achat d'origine.

### Garantie limitée de un (1) an pour usage intensif :

Dans les cas d'usage intensif, à savoir pour une utilisation du projecteur durant plus de quatorze (14) heures par jour en moyenne, pour l'Amérique du Nord et du Sud : Un (1) an de garantie pour toutes les pièces à l'exclusion de la lampe, un (1) an de garantie pour la main-d'oeuvre et quatre-vingt-dix (90) jours de garantie pour la lampe originale, à compter de la date de l'achat d'origine. Pour l'Europe : Un (1) an de garantie pour toutes les pièces à l'exclusion de la lampe, un (1) an de garantie pour la main-d'oeuvre et quatre-vingt-dix (90) jours de garantie pour la lampe originale, à compter de la date de l'achat d'origine.

Autres régions ou pays : Veuillez vérifier auprès de votre revendeur local ou du bureau local de ViewSonic pour obtenir les informations sur la garantie.

Garantie de la lampe soumise à des conditions, à vérification et à approbation. S'applique uniquement à la lampe installée par le fabricant. Toutes les lampes achetées séparément sont garanties pour une période de 90 jours.

### Qui est protégé par la garantie :

Cette garantie est offerte seulement au premier acheteur de l'appareil.

### Qu'est-ce qui n'est pas couvert par la garantie :

1. Tout produit sur lequel le numéro de série a été effacé, modifié ou retiré.
2. Tout dommage, détérioration ou problème de fonctionnement résultant :
  - a. D'un accident, d'un abus, d'une mauvaise utilisation, d'une négligence, d'un incendie, d'un contact avec de l'eau, d'un orage électrique ou de toute autre calamité naturelle, d'un mauvais entretien, d'une modification non autorisée de l'appareil ou du non-respect des instructions fournies avec le produit.
  - b. D'un usage en dehors des spécifications du produit.
  - c. D'un usage du produit dans un autre but que celui prévu pour le produit ou dans des conditions anormales d'utilisation.
  - d. D'une réparation ou d'une tentative de réparation par une personne non autorisée par ViewSonic.

- e. De dommages suite à l'expédition du produit.
  - f. De la désinstallation ou de l'installation du produit.
  - g. De causes externes au produit, telles que des fluctuations du courant électrique ou d'une panne de courant.
  - h. De l'usage d'accessoires ou de pièces non conformes aux spécifications de ViewSonic.
  - i. De l'usure normale.
  - j. De toute autre cause non reliée à un défaut de l'appareil.
3. Frais de service liés à la désinstallation, à l'installation et à la configuration

#### **Comment obtenir un service:**

1. Pour des informations concernant l'obtention d'un service sous Garantie, veuillez contacter l'Aide à la Clientèle de ViewSonic (veuillez consulter la page "Aide à la Clientèle"). Vous aurez besoin de fournir le numéro de série de votre produit.
2. Pour obtenir un service de Garantie, vous devrez fournir (a) le ticket d'achat original, (b) votre nom, (c) votre adresse, (d) une description du problème et (e) le numéro de série du produit.
3. Expédiez le produit avec les frais d'envoi prépayés dans l'emballage original à un centre de réparation autorisé de ViewSonic service ou directement à ViewSonic.
4. Pour des informations supplémentaires ou sur le nom du centre de réparation de ViewSonic, veuillez contacter ViewSonic.

#### **Limite des garanties implicites:**

Aucune garantie implicite ou expresse n'est faite, qui s'étende au-delà de la description contenue dans ce document y compris une garantie implicite de commerciabilité ou de conformité à un objectif particulier.

#### **Exclusion des dommages:**

La responsabilité de ViewSonic est limitée au coût d'une réparation ou d'un changement du produit. ViewSonic ne sera pas responsable pour:

1. Tout dommage à la propriété causée par tout défaut dans le produit, les dommages en relation avec une incommodité, une perte d'utilisation du produit, une perte de temps, une perte de profits, une perte d'opportunité commerciale, une perte de clientèle, une interférence dans les relations commerciales ou toute autre perte commerciale, même si averti de la possibilité de tels dommages.
2. Tout autre dommage, accidentels, consécutifs ou autres.
3. Tout plainte contre le consommateur par toute autre partie.

#### **Effet des réglementations d'Etat:**

Cette garantie vous donne des droits légaux spécifiques mais vous pouvez en avoir d'autres, qui peuvent varier d'Etat à Etat. Certains Etats ne permettent aucune limite aux garanties implicites et/ou n'autorisent pas l'exclusion des dommages accidentels ou consécutifs, de fait les limites susmentionnées peuvent ne pas s'appliquer à vous.

#### **Ventes Hors U.S.A. et Canada:**

Pour des informations sur la Garantie et les services sur les produits ViewSonic vendus hors des U.S.A. et du Canada, veuillez contacter ViewSonic ou votre vendeur ViewSonic local.

La période de garantie pour ce produit en Chine Continentale (Hong Kong, Macao et Taiwan Excluse) est sujette aux termes et conditions de la Carte de Garantie pour Entretien.

Pour les utilisateurs en Europe et en Russie, les informations détaillées concernant la garantie sont disponibles sur notre site web à l'adresse suivante [www.viewsoniceurope.com](http://www.viewsoniceurope.com) sous la rubrique Support/Warranty Information.



**ViewSonic®**