

ViewSonic®

Pro8500 DLP Projector



ViewSonic®

- User Guide
- Guide de l'utilisateur
- Bedienungsanleitung
- Guía del usuario
- Guida dell'utente
- Guia do usuário
- Användarhandbok
- Käyttöopas
- Руководство пользователя
- 使用手冊 (繁體)
- 使用手冊 (簡體)
- 사용자 안내서
- คู่มือการใช้งาน
- Podręcznik użytkownika
- Kullanıcı kılavuzu

Model No. : VS13645

ข้อมูลเกี่ยวกับการกำกับดูแล

คำประกาศ FCC

อุปกรณ์เครื่องนี้สอดคล้องตาม Part 15 ของกฎ FCC การทำงานของเครื่องขึ้นอยู่กับเงื่อนไข 2 ประการ ดังนี้ (1) อุปกรณ์นี้ต้องไม่ก่อให้เกิดสัญญาณรบกวนที่เป็นอันตราย และ (2) อุปกรณ์นี้ต้องยอมรับสัญญาณรบกวนทุกชนิดที่ได้รับ รวมถึงสัญญาณรบกวนที่อาจทำให้เกิดการทำงานที่ไม่พึงประสงค์ เครื่องนี้ได้รับการทดสอบและพบว่าสอดคล้องตามค่าจำกัดของอุปกรณ์ดีจिटอลคลาส B ตาม Part 15 ของกฎ FCC ค่าจำกัดนี้ได้รับการออกแบบมาเพื่อให้การป้องกันอย่างเหมาะสมจากสัญญาณรบกวนที่เป็นอันตรายในที่อยู่อาศัย อุปกรณ์นี้สร้าง ใช้ และแพร่สัญญาณคลื่นความถี่วิทยุ และหากไม่มีการติดตั้งหรือใช้งานตามคำแนะนำที่ให้ไว้ อาจทำให้เกิดสัญญาณรบกวนที่เป็นอันตรายต่อการสื่อสารทางวิทยุได้ อย่างไรก็ตาม ไม่รับประกันว่าสัญญาณรบกวนจะไม่เกิดขึ้นในสภาวะการติดตั้งบางอย่าง หากอุปกรณ์นี้ทำให้เกิดสัญญาณรบกวนที่เป็นอันตรายต่อการรับสัญญาณวิทยุหรือโทรทัศน์ ซึ่งรับทราบได้จากการปิดและเปิดเครื่อง ผู้ใช้ควรพยายามลดสัญญาณรบกวนนี้ด้วยวิธีการอย่างน้อยหนึ่งวิธีการต่อไปนี้:

- เปลี่ยนตำแหน่งหรือเปลี่ยนทิศทางของเสาอากาศรับสัญญาณ
- เพิ่มระยะห่างระหว่างอุปกรณ์และเครื่องรับสัญญาณ
- ต่ออุปกรณ์เข้ากับเตาเสียบไฟที่ใช้วงจรไฟฟ้าแยกต่างหากจากวงจรไฟฟ้าที่เครื่องรับสัญญาณใช้
- ติดต่อตัวแทนจำหน่ายหรือช่างเทคนิควิทยุ/โทรทัศน์ที่มีประสบการณ์เพื่อขอความช่วยเหลือ

คำเตือน: โปรดทราบว่าการดัดแปลงหรือแก้ไขที่ไม่ได้รับอนุมัติโดยตรงจากฝ่ายที่เกี่ยวข้องในการกำกับดูแล อาจทำให้สิทธิในการใช้งานอุปกรณ์ของคุณเป็นโมฆะได้

สำหรับแคนาดา

- อุปกรณ์ดีจिटอลคลาส B นี้สอดคล้องตาม Canadian ICES-003
- Cet appareil numérique de la classe B est conforme à la norme NMB-003 du Canada.

ความสอดคล้องตามข้อกำหนด CE สำหรับประเทศในยุโรป

CE อุปกรณ์นี้สอดคล้องตามข้อกำหนดของ EEC directive 2004/108/EC ตามที่แก้ไขโดย 92/31/EEC และ 93/68/EEC Art.5 ในส่วนที่เกี่ยวข้องกับ "ความสอดคล้องในการใช้งานแม่เหล็กไฟฟ้า" และ 2006/95/EC ตามที่แก้ไขโดย 93/68/EEC Art.13 ในส่วนที่เกี่ยวข้องกับ "ความปลอดภัย"

ข้อมูลต่อไปนี้นำมาใช้สำหรับประเทศสมาชิกของ EU เท่านั้น

สัญลักษณ์ที่ปรากฏทางด้านขวาสอดคล้องตามข้อกำหนด Waste Electrical and Electronic Equipment Directive 2002/96/EC (WEEE)

ซึ่งหมายความว่า ต้องไม่กำจัดอุปกรณ์นี้เป็นขยะที่ทิ้งตามบ้านทั่วไป แต่ต้องปฏิบัติตามจัดเก็บขยะพิเศษตามที่กฎหมายในท้องถิ่นกำหนด



และแบตเตอรี่หรือเหรียญที่รวมอยู่ในอุปกรณ์แสดงสัญลักษณ์ทางเคมี Hg, Cd หรือ Pb หมายความว่า แบตเตอรี่มีโลหะหนักที่เป็นปรอทมากกว่า 0.0005% หรือ แคดเมียมมากกว่า 0.002% หรือตะกั่วมากกว่า 0.004%



คำแนะนำเพื่อความปลอดภัยที่สำคัญ

1. อ่านคำแนะนำเหล่านี้
2. เก็บรักษาคำแนะนำเหล่านี้ไว้
3. ใส่ใจต่อคำเตือนทั้งหมด
4. ทำตามคำแนะนำทั้งหมด
5. ไม่ใช้อุปกรณ์นี้ใกล้น้ำ
6. ทำความสะอาดด้วยผ้านุ่มแห้ง หากยังไม่สะอาด โปรดดู "การทำความสะอาดจอแสดงผล" ในคู่มือนี้สำหรับคำแนะนำเพิ่มเติม
7. อย่าปิดกั้นช่องระบายอากาศของอุปกรณ์ ติดตั้งอุปกรณ์ตามคำแนะนำจากผู้ผลิต
8. ไม่ติดตั้งอุปกรณ์ใกล้กับแหล่งกำเนิดความร้อนอื่นใด เช่น หม้อน้ำเครื่องยนต์, เครื่องทำความร้อน, เตา หรืออุปกรณ์อื่น (รวมถึงเครื่องขยายสัญญาณ) ที่ทำให้เกิดความร้อน
9. ไม่ควรละลายประเด็นความปลอดภัยเกี่ยวกับการเสียบปลั๊กไฟปกติหรือปลั๊กที่มีสายดิน ปลั๊กไฟปกติจะมีสองขา โดยขาหนึ่งใหญ่กว่าอีกขาหนึ่ง ส่วนปลั๊กไฟที่มีสายดินจะมีสามขา โดยขาที่สามเป็นสายดิน ขาที่ใหญ่กว่าและขาที่เป็นสายดินจะช่วยเรื่องความปลอดภัยในการใช้งานของคุณ หากปลั๊กไฟที่ให้ไม่เหมาะสมกับเต้าเสียบของคุณ โปรดติดต่อช่างไฟฟ้าเพื่อเปลี่ยนใช้เต้าเสียบที่เหมาะสม
10. ระวังอย่าให้สายไฟวางเกะกะทางเดินหรือสายไฟเบียดกันแน่นในบริเวณแคบโดยเฉพาะในส่วนของตัวปลั๊กควรมีที่เก็บและจัดวางไว้สำหรับการใช้งานอย่างสะดวกเมื่อถอดออกจากตัวเครื่อง เต้าเสียบไฟควรอยู่ใกล้กับอุปกรณ์เพื่อให้เสียบหรือถอดปลั๊กได้อย่างสะดวก
11. ใช้แต่อุปกรณ์ต่อพ่วงหรืออุปกรณ์เสริมที่บริษัทผู้ผลิตกำหนดเท่านั้น
12. ใช้เฉพาะรถเข็น ขาตั้ง ฐานรอง แท่นยึด หรือโต๊ะวางตามที่บริษัทผู้ผลิตกำหนดเท่านั้น หรือเฉพาะที่จำหน่ายมาพร้อมเครื่องเท่านั้น เมื่อใช้รถเข็นขณะเข็นรถที่มีอุปกรณ์วางอยู่ ระวังอย่าให้มีการพลิกคว่ำ
13. ถอดปลั๊กออกเมื่อไม่ใช้งานอุปกรณ์เป็นเวลานาน
14. เรียกใช้บริการจากผู้ให้บริการที่ได้รับการรับรองเท่านั้น ควรเรียกใช้บริการเมื่ออุปกรณ์เสียหาย เช่น หากสายไฟหรือปลั๊กไฟชำรุด มีของเหลวหยดลงในอุปกรณ์ มีวัตถุตกเข้าไปในอุปกรณ์ อุปกรณ์โดนฝนหรือเปียกชื้น หรืออุปกรณ์ทำงานผิดปกติหรือหยุดทำงาน



คำประกาศเกี่ยวกับความสอดคล้องตาม RoHS

อุปกรณ์นี้ได้รับการออกแบบและผลิตโดยสอดคล้องตามบทบัญญัติ 2002/95/EC ของ European Parliament and the Council ในเรื่องข้อจำกัดการใช้สารที่เป็นอันตรายบางชนิดในอุปกรณ์ไฟฟ้าและอิเล็กทรอนิกส์ (บทบัญญัติ RoHS) และถือว่าสอดคล้องตามค่าความเข้มข้นสูงสุดที่กำหนดโดย European Technical Adaptation Committee (TAC) ตามตารางด้านล่าง:

สาร	ค่าความเข้มข้นสูงสุดที่แนะนำ	ค่าความเข้มข้นจริง
ตะกั่ว (Pb)	0.1%	< 0.1%
ปรอท (Hg)	0.1%	< 0.1%
แคดเมียม (Cd)	0.01%	< 0.01%
โครเมียมเฮกซะวาเลนต์ (Cr ⁶⁺)	0.1%	< 0.1%
โพลีโบรมิเนต ไบฟีนิล (PBB)	0.1%	< 0.1%
โพลีโบรมิเนต ไดฟีนิล อีเธอร์ (PBDE)	0.1%	< 0.1%

ส่วนประกอบบางอย่างของผลิตภัณฑ์ตามที่กล่าวถึงข้างต้นได้รับข้อยกเว้นภายใต้ภาคผนวกของข้อกำหนด RoHS ดังด้านล่างนี้ตัวอย่างของส่วนประกอบที่ยกเว้นมีดังนี้

1. ปรอทในหลอดประหยัดไฟฟลูออเรสเซนต์ปริมาณไม่เกิน 5 มก. ต่อหลอด และในหลอดไฟชนิดอื่นไม่มีการระบุไว้ในภาคผนวกของข้อกำหนด RoHS
2. ตะกั่วที่ผสมในแก้วของหลอดภาพแบบ CRT, ชิ้นส่วนอิเล็กทรอนิกส์, หลอดฟลูออเรสเซนต์ และชิ้นส่วนเซรามิกอิเล็กทรอนิกส์ (เช่น อุปกรณ์ประเภทเปียโซอิเล็กทริก)
3. ตะกั่วในสารบัดกรีชนิดจุดหลอมเหลวสูง (เช่น ตะกั่วที่ใช้ในโลหะอัลลอยที่มีตะกั่วมากกว่า 85% โดยน้ำหนัก)
4. ตะกั่วที่ใช้ในโลหะอัลลอยในเหล็กที่มีตะกั่วไม่เกิน 0.35% โดยน้ำหนัก อลูมิเนียมที่มีตะกั่วไม่เกิน 0.4% โดยน้ำหนัก และทองแดงที่มีตะกั่วไม่เกิน 4% โดยน้ำหนัก

ข้อมูลลิขสิทธิ์

ลิขสิทธิ์ © ViewSonic® Corporation, 2012 สงวนลิขสิทธิ์

Macintosh และ Power Macintosh เป็นเครื่องหมายการค้าจดทะเบียนของ Apple Inc.

Microsoft, Windows, Windows NT และโลโก้ Windows เป็นเครื่องหมายการค้าจดทะเบียนของ Microsoft Corporation ในสหรัฐอเมริกาและประเทศอื่นๆ

ViewSonic, โลโก้รูปนกสามตัว, OnView, ViewMatch และ ViewMeter เป็นเครื่องหมายการค้าจดทะเบียนของ ViewSonic Corporation

VESA เป็นเครื่องหมายการค้าจดทะเบียนของ Video Electronics Standards Association DPMS และ DDC เป็นเครื่องหมายการค้าของ VESA

PS/2, VGA และ XGA เป็นเครื่องหมายการค้าจดทะเบียนของบริษัท International Business Machines

คำประกาศเกี่ยวกับความรับผิดชอบ: ViewSonic Corporation จะไม่รับผิดชอบต่อข้อผิดพลาดทาง

เทคนิคหรือการตรวจแก้อัปเดตหรือการละเลยไม่ปฏิบัติตามคำแนะนำในเอกสารนี้ ทั้งความเสียหายโดยอุบัติเหตุหรือที่

เกิดขึ้นตามมา อันเนื่องจากการติดตั้ง การทำงาน หรือการใช้งานผลิตภัณฑ์นี้

เพื่อการพัฒนาผลิตภัณฑ์อย่างต่อเนื่อง ViewSonic Corporation ขอสงวนสิทธิ์ในการเปลี่ยนแปลงผลิตภัณฑ์โดยไม่ต้อง

แจ้งให้ทราบล่วงหน้า

ห้ามคัดลอก ทำซ้ำ หรือถ่ายโอนข้อมูลส่วนใดส่วนหนึ่งในเอกสารนี้ ไม่ว่าด้วยวิธีใด ด้วยวัสดุ

ประสงคใด โดยไม่ได้รับอนุญาตเป็นลายลักษณ์อักษรจาก ViewSonic Corporation

การลงทะเบียนผลิตภัณฑ์

เพื่อสนองต่อความต้องการในอนาคตของคุณและเพื่อรับข้อมูลผลิตภัณฑ์ที่อาจมีเพิ่มเติม โปรดลงทะเบียนผลิตภัณฑ์ของคุณบนอินเทอร์เน็ตที่: www.viewsonic.com ผ่านซิดี ViewSonic Wizard มีแบบฟอร์มการลงทะเบียนให้คุณ เพื่อให้คุณสั่งพิมพ์ และส่งเป็นจดหมายหรือส่งทางแฟกซ์ไปยัง ViewSonic

สำหรับการบันทึกข้อมูลของคุณ

ชื่อผลิตภัณฑ์:	Pro8500 ViewSonic DLP Projector
รุ่น:	VS13645
หมายเลขเอกสาร:	Pro8500_UG_THA Rev. 1B 12-16-11
หมายเลขซีเรียล:	_____
วันที่ซื้อ:	_____

การทิ้งผลิตภัณฑ์เมื่อสิ้นสุดอายุการใช้งานผลิตภัณฑ์

หลอดในผลิตภัณฑ์นี้ประกอบด้วยปรอท ซึ่งอาจเป็นอันตรายต่อคุณและสิ่งแวดล้อม โปรดใช้ความระมัดระวัง และทิ้งตามที่ระบุโดยกฎหมายท้องถิ่น รัฐ หรือประเทศของคุณ

ViewSonic คำนึงถึงสิ่งแวดล้อมเป็นสิ่งสำคัญ และมุ่งมั่นที่จะทำงาน และอนุรักษ์สิ่งแวดล้อมให้มากที่สุด ขอขอบคุณที่ คุณมีส่วนในใช้คอมพิวเตอร์ที่ฉลาดขึ้น และช่วยอนุรักษ์สิ่งแวดล้อมมากขึ้น ถ้าต้องการเรียนรู้เพิ่มเติม โปรดเยี่ยมชมเว็บไซต์ ViewSonic

สหรัฐอเมริกาและแคนาดา: <http://www.viewsonic.com/company/green/recycle-program/>

ยุโรป: <http://www.viewsoniceurope.com/uk/kbase/article.php?id=639>

ไต้หวัน: <http://recycle.epa.gov.tw/recycle/index2.aspx>

ประกาศเกี่ยวกับสายไฟ AC

สายไฟ AC ต้องมีคุณสมบัติตรงตามข้อกำหนดของประเทศที่คุณใช้โปรเจกเตอร์นี้ โปรดยืนยันชนิดปลั๊ก AC ของคุณกับภาพด้านล่าง และตรวจสอบให้แน่ใจว่าใช้สายไฟ AC ที่เหมาะสม ถ้าสายไฟ AC ที่ให้มาไม่ตรงกับชนิดเต้าเสียบ AC ของคุณ, โปรดติดต่อตัวแทนขายของคุณ โปรเจกเตอร์นี้มาพร้อมกับปลั๊กสายไฟ AC ชนิดที่มีสายดิน ให้แน่ใจว่าปลั๊กของคุณเสียบลงในเต้าเสียบได้พอดี อย่าละเลยวัตถุประสงค์ด้านความปลอดภัยของปลั๊กชนิดที่มีสายดินนี้ แนะนำให้ใช้อุปกรณ์แหล่งกำเนิดสัญญาณวิดีโอที่ใช้ปลั๊กสายไฟ AC ชนิดที่มีสายดินเพื่อป้องกันสัญญาณรบกวนที่เกิดเนื่องจากความแปรปรวนของแรงดันไฟฟ้า

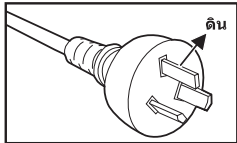

สำหรับออสเตรเลีย
และจีนแผ่นดินใหญ่

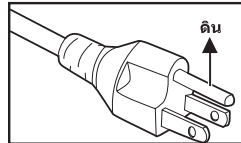

สำหรับสหรัฐอเมริกา
และแคนาดา

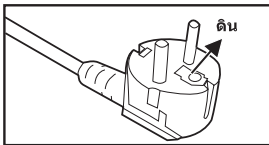

สำหรับทวีปยุโรป

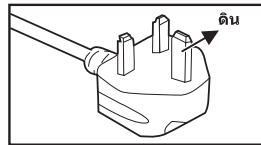

สำหรับสหราชอาณาจักร

สารบัญ

บทนำ	5
คุณสมบัติโปรเจ็กเตอร์.....	5
รายการต่างๆ ในกล่องบรรจุ	6
ส่วนต่างๆ ของโปรเจ็กเตอร์.....	8
การใช้ผลิตภัณฑ์	10
แผงควบคุม.....	10
พอร์ตสำหรับเชื่อมต่อ	11
รีโมทคอนโทรล	13
การติดตั้งแบตเตอรี่.....	15
การทำงานของรีโมทคอนโทรล.....	16
การเชื่อมต่อ	17
การเชื่อมต่อคอมพิวเตอร์หรือจอภาพ.....	18
การเชื่อมต่ออุปกรณ์แหล่งสัญญาณวิดีโอ.....	19
การทำงาน	23
การเปิด/ปิดโปรเจ็กเตอร์.....	23
การปรับความสูงโปรเจ็กเตอร์	24
การปรับการซูมและโฟกัสของโปรเจ็กเตอร์.....	24
การปรับขนาดของภาพที่ฉาย	25
การลือคปุ่มควบคุม.....	27
การสร้างหน้าจอเริ่มต้นของคุณเอง.....	27
การตั้งค่าตัวตั้งเวลาการนำเสนอ	28
การทำงานของเมนู.....	29
การควบคุมโปรเจ็กเตอร์ผ่านสภาพแวดล้อมที่เป็นระบบ LAN.....	39
การควบคุมโปรเจ็กเตอร์ผ่านเว็บเบราว์เซอร์.....	43
การแสดงผลภาพผ่าน vsPresenter.....	50
การแสดงผลภาพด้วยอุปกรณ์เก็บข้อมูล USB.....	55

การบำรุงรักษา	59
การทำความสะอาดเลนส์	59
การทำความสะอาดตัวเครื่องโปรเจ็กเตอร์.....	59
การทำความสะอาดฝาปิดตัวกรอง	59
การเปลี่ยนหลอด	60
ข้อมูลจำเพาะ	62
ขนาด.....	63
การติดตั้งที่ยึดบนเพดาน	63
ภาคผนวก.....	64
ข้อความแสดงสถานะ LED	64
โหมดที่ใช้ร่วมกันได้.....	65
การแก้ไขปัญหา	67
รหัสควบคุม IR.....	70

บทนำ

คุณสมบัติโปรเจ็กเตอร์

โปรเจ็กเตอร์มีระบบฉายภาพผ่านเลนส์สมรรถนะสูง และมีการออกแบบที่ใช้งานง่าย เพื่อให้เสถียรภาพสูง และใช้งานได้ง่าย

โปรเจ็กเตอร์มีคุณสมบัติต่อไปนี้:

- เทคโนโลยี DLP® ซีพียู 0.7" ของ Texas Instruments
- XGA (1024 x 768 พิกเซล)
- การปรับขนาดภาพอัตโนมัติ (ซิงค์อัตโนมัติ) ไปเป็นขนาดเต็มหน้าจอ 1600 x 1200 โดยสามารถปรับขนาดให้เหมาะกับขนาด VGA, SVGA, XGA และ SXGA
- ใช้งานได้กับคอมพิวเตอร์ Macintosh®
- ใช้ได้กับระบบ NTSC, PAL, SECAM และ HDTV
- เทอร์มินัล D-Sub 15 พิน สำหรับการเชื่อมต่อกับวิดีโอแบบอนาล็อก
- การแสดงผลบนหน้าจอหลายภาษา ใช้งานง่าย
- การแก้ไขภาพบิดเบี้ยวอิเล็กทรอนิกส์ขั้นสูง
- ขั้วต่อ RS-232 สำหรับการควบคุมผ่านพอร์ตอนุกรม
- ความสามารถในการใช้งานผ่านพอร์ต HDMI
- ใช้งานได้กับ PJLink™
- การตั้งค่า LAN อนุญาตให้สามารถจัดการสถานะของโปรเจ็กเตอร์จากคอมพิวเตอร์ที่อยู่ห่างไกลได้
- การแสดงผลผ่าน LAN 4-1 (PC/ NB สูงสุด 4 เครื่องต่อโปรเจ็กเตอร์ 1 เครื่อง)
- การแสดงผลผ่าน LAN 1-M (PC/ NB 1 เครื่องสามารถแสดงไปยังโปรเจ็กเตอร์ได้มากที่สุด 8 เครื่องในเวลาเดียวกัน)
- การแสดงผลผ่าน USB สนับสนุนการเชื่อมต่อคอมพิวเตอร์ผ่านสายเคเบิล USB ชนิดมินิ-B เป็นชนิด A
- สนับสนุน USB แฟลชไดรฟ์ สำหรับการนำเสนอ JPEG
- การสิ้นเปลืองพลังงานน้อยกว่า 1 W ในโหมดสแตนด์บาย

หมายเหตุ

- ข้อมูล ในคู่มือฉบับนี้อาจเปลี่ยนแปลงได้โดยไม่ต้องแจ้งให้ทราบ
- ไม่อนุญาตให้ทำซ้ำ ตัดโอน หรือทำสำเนาส่วนหนึ่งส่วนใดหรือทั้งหมดของเอกสารนี้ ถ้าไม่ได้รับความยินยอมอย่างชัดแจ้งเป็นลายลักษณ์อักษร

รายการต่าง ๆ ในกล่องบรรจุ

เมื่อคุณแกะกล่องโปรเจ็กเตอร์ ตรวจสอบให้แน่ใจว่าคุณมีรายการต่างๆ เหล่านี้ครบถ้วน:

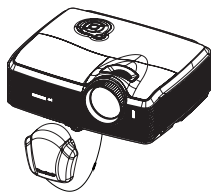

โปรเจ็กเตอร์พร้อมฝาปิดเลนส์

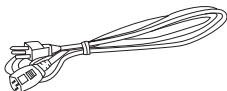

สายไฟ AC



รีโมทคอนโทรล (IR) & แบตเตอรี่

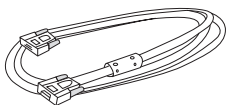

สายเคเบิล VGA (D-SUB เป็น D-SUB)

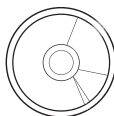

แผ่น ViewSonic DVD Wizard



คู่มือเริ่มต้นฉบับย่อ

อุปกรณ์เสริมซื้อเพิ่ม



ฝาปิดตัวกรอง

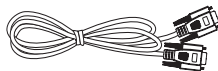

สายเคเบิล RS232

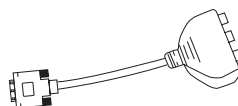

อะแดปเตอร์แปลง RGB เป็นคอมโพเนนต์

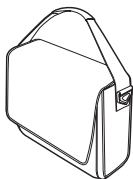

กระเป๋าใส่โปรเจกเตอร์

หมายเหตุ

- ติดต่อด้านจำหน่ายของคุณทันทีถ้ามีรายการใดๆ หายไป, มีลักษณะเสียหาย หรือถ้าเครื่องไม่ทำงาน
- เก็บกล่องและวัสดุบรรจุหีบห่อไว้ สิ่งเหล่านี้ทำให้เคลื่อนย้ายสะดวกถ้าคุณจำเป็นต้องเคลื่อนย้ายเครื่อง เพื่อการป้องกันสูงสุด ให้บรรจุเครื่องของคุณกลับลงในกล่องในลักษณะเดียวกับที่มาจากรองาน

ส่วนต่าง ๆ ของโปรเจ็กเตอร์

มุมมองด้านหน้า

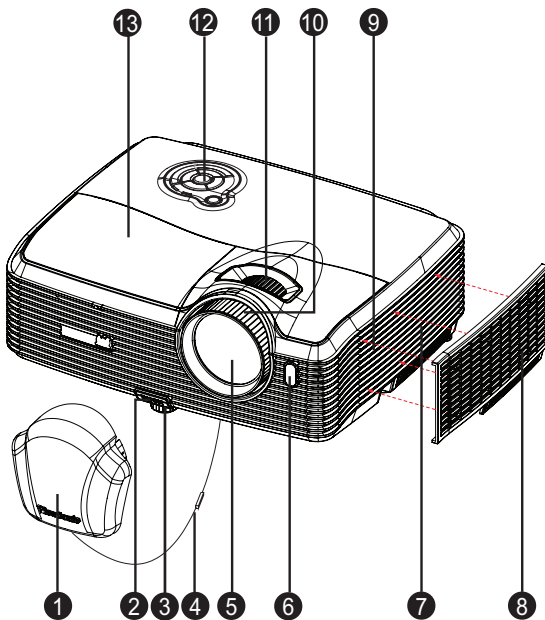

- | | |
|------------------------------------|----------------|
| ❶ ฝาปิดเลนส์ | ❸ ฝาปิดตัวกรอง |
| ❷ ปุ่มยกกระดับ | ❹ ลำโพง |
| ❸ ขายกกระดับ | ❺ แหวนไฟฟักส์ |
| ❹ สายรื้อฝาปิดเลนส์ | ❻ แหวนซุ่ม |
| ❺ เลนส์ฉายภาพ | ❼ แผงควบคุม |
| ❻ เซนเซอร์รีโมทคอนโทรล IR ด้านหน้า | ❽ ฝาปิดหลอด |
| ❼ ระบุบายอากาศ (เข้า) | |

มุมมองด้านหลัง

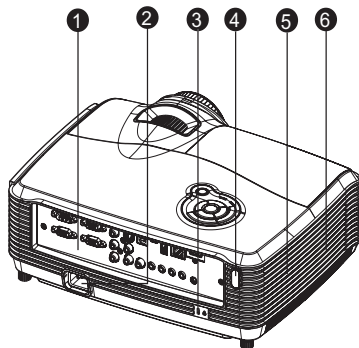

- 1 พอร์ตสำหรับเชื่อมต่อ
- 2 ช็อกเก็ตเสียบไฟ AC
- 3 ล็อก Kensington
- 4 เซนเซอร์รีโมทคอนโทรล IR ด้านหลัง
- 5 ลำโพง
- 6 ระบายอากาศ (ออก)

มุมมองด้านล่าง

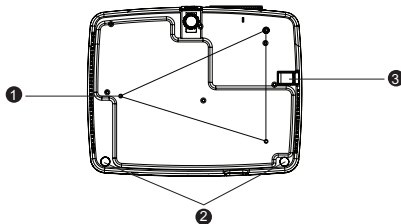

- 1 รูที่ยึดเพดาน (M4*8)
- 2 ขาปรับความเอียง
- 3 แฉกป้องกัน

หมายเหตุ

- โปรเจกเตอร์นี้สามารถใช้กับที่ยึดเพดานได้ที่ยึดเพดานไม่รวมอยู่ในชุด
- ติดต่อตัวแทนจำหน่ายของคุณสำหรับข้อมูลในการยึดโปรเจกเตอร์บนเพดาน

การใช้ผลิตภัณฑ์

แผงควบคุม

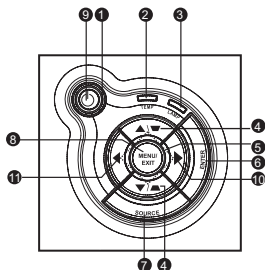

- ❶ **ไฟเพาเวอร์** (ไฟแสดงสถานะ LED เพาเวอร์)
ดู "ข้อความไฟแสดงสถานะ LED"
- ❷ **TEMP** (ไฟแสดงสถานะ LED อุณหภูมิ)
ดู "ข้อความไฟแสดงสถานะ LED"
- ❸ **LAMP** (ไฟแสดงสถานะ LED หลอด)
ดู "ข้อความไฟแสดงสถานะ LED"
- ❹ **ปุ่มปรับภาพบิดเบี้ยว/ลูกศร (▲/ขึ้น, ▼/ลง)**
แก้ไขภาพที่บิดเบี้ยวแบบแมนนวล ซึ่งเป็นผลจากการฉายในลักษณะที่ห้ามุม
- ❺ **ปุ่มควบคุม 4 ทิศทาง**
ใช้ปุ่มควบคุม 4 ทิศทางเพื่อเลือกรายการ หรือปรับแต่งสิ่งที่คุณเลือก
- ❻ **ปุ่ม**
เข้าสู่เมนูย่อย และยืนยันรายการที่คุณเลือกในเมนู
- ❼ **สัญญาณ**
แสดงแถบการเลือกสัญญาณ
- ❽ **เมนู/ออก**
แสดงหรือออกจากเมนูที่แสดงบนหน้าจอ
- ❾ **ไฟเพาเวอร์**
เปิดหรือปิดโปรเจ็กเตอร์
- ❿ **▶ปุ่มขวา/แมกกด**
เปิดทำงานการลีดแมกกด
- ⓫ **◀ซ้าย/ว่าง**
ซ่อนภาพบนหน้าจอ

พอร์ตสำหรับเชื่อมต่อ

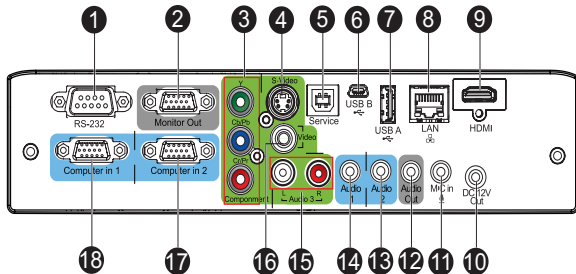

1 RS-232

ในขณะที่ใช้โปรเจกเตอร์ผ่านคอมพิวเตอร์ ให้เชื่อมต่อพอร์ตนี้เข้ากับพอร์ต RS-232C ของคอมพิวเตอร์ของคุณ

2 จอภาพออก

เชื่อมต่อไปยังจอแสดงผลคอมพิวเตอร์ เป็นต้น

3 คอมโพเนนต์ (Y Cb/Pb Cr/Pr)

เชื่อมต่อเอาต์พุต Y Cb/Pb Cr/Pr จากอุปกรณ์วิดีโอเข้ากับแจ็คนี้

4 เอส-วิดีโอ

เชื่อมต่อเอาต์พุตเอส-วิดีโอจากอุปกรณ์วิดีโอเข้ากับแจ็คนี้

5 บริการ

ขั้วต่อนี้ใช้สำหรับการอัปเดตเฟิร์มแวร์ และสนับสนุนการทำงานของงานของเมกส์

6 USB B

การแสดงผลผ่าน USB สนับสนุนการเชื่อมต่อคอมพิวเตอร์ผ่านสายเคเบิล USB ชนิดมินิ-B เป็นชนิด A

7 USB A

ขั้วต่อนี้สนับสนุนการแสดงผลผ่าน USB แฟลชไดรฟ์ และต้องเกล็ดไว้สายสำหรับการแสดงผลผ่าน USB

8 LAN

สำหรับการแสดงผลผ่าน LAN/การควบคุมผ่านเครือข่ายและเว็บเบราว์เซอร์

9 HDMI

เชื่อมต่อเอาต์พุต HDMI จากอุปกรณ์วิดีโอเข้ากับแจ็คนี้

10 DC 12V ออก

DC 12V ออก

11 MIC เข้า

แจ็คไมโครโฟนอินพุต

- 12 **เสียงออก**
เชื่อมต่อไปยังลำโพง หรืออุปกรณ์อินพุตเสียงอื่น
- 13 **เสียง 2**
เชื่อมต่อเอาต์พุตเสียงจากอุปกรณ์วีดีโอหรือคอมพิวเตอร์เข้ากับแจ๊คนี้
- 14 **เสียง 1**
เชื่อมต่อเอาต์พุตเสียงจากอุปกรณ์วีดีโอหรือคอมพิวเตอร์เข้ากับแจ๊คนี้
- 15 **เสียง 3 (L/R)**
เชื่อมต่อเอาต์พุตเสียงจากอุปกรณ์วีดีโอเข้ากับแจ๊คนี้
- 16 **วีดีโอ**
เชื่อมต่อเอาต์พุตคอมโพสิตวีดีโอจากอุปกรณ์วีดีโอเข้ากับแจ๊คนี้
- 17 **คอมพิวเตอร์เข้า 2**
เชื่อมต่อสัญญาณภาพเข้า (อนาล็อก RGB หรือคอมพิวเตอร์) เข้ากับแจ๊คนี้
- 18 **คอมพิวเตอร์เข้า 1**
เชื่อมต่อสัญญาณภาพเข้า (อนาล็อก RGB หรือคอมพิวเตอร์) เข้ากับแจ๊คนี้

รีโมทคอนโทรล

- 1 **เพาเวอร์**
เปิดหรือปิดโปรเจ็กเตอร์
- 2 **VGA**
สลับแหล่งสัญญาณเข้าเป็น คอมพิวเตอร์
เข้า 1 (อนาล็อก RGB หรือคอมพิวเตอร์)/
คอมพิวเตอร์เข้า 2 (อนาล็อก RGB หรือ
คอมพิวเตอร์) ตามลำดับ
- 3 **สัญญาณ/เลื่อนหน้าขึ้น**
แสดงแถบการเลือกสัญญาณ
ใช้ฟังก์ชันเลื่อนหน้าขึ้นเมื่อโหมดเมาส์เปิด
ทำงาน
- 4 **▲ ขึ้น/+, ▼ ลง/-**
เมื่อปุ่ม ขยาย หรือ ระดับเสียง เปิดทำงาน
ให้ใช้ปุ่มเหล่านี้เพื่อปรับค่าต่างๆ
- 5 **◀ ซ้าย/ปิดเสียง**
เมื่อไม่ได้เปิดทำงานเมนูที่แสดงบนหน้าจอ
(OSD) ปุ่มนี้ใช้ฟังก์ชันปิดเสียง
- 6 **เมนู**
แสดงเมนูที่แสดงบนหน้าจอ
- 7 **ขยาย**
ซูมภาพเข้าและออก
- 8 **ฟังก์ชัน**
ปุ่มที่สามารถกำหนดโดยผู้ใช้สำหรับฟังก์ชัน
ที่กำหนดเอง
- 9 **สไลด์โชว์**
เปิดทำงานฟังก์ชัน สไลด์โชว์ เมื่อแหล่ง
สัญญาณเข้าเป็นเครื่องอ่าน USB
- 10 **โหมดสี่เหลี่ยม**
เปลี่ยนการตั้งค่าสีตามลำดับ
- 11 **เมาส์**
สลับระหว่างโหมดปกติ และโหมดเมาส์
- 12 **ว่าง**
ติดตั้งจอชั่วคราว
กดอีกครั้ง เพื่อยกเลิกฟังก์ชันหน้าจอว่าง

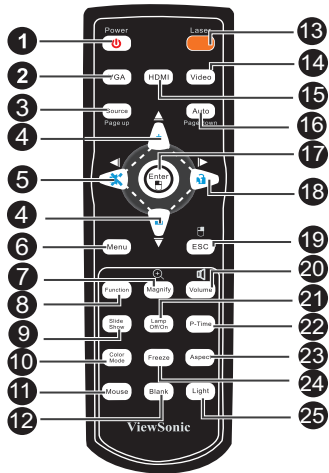

- 13 **เลเซอร์**
เล็งรีโมทไปที่หน้าจอการชม, กดปุ่มนี้ค้างไว้ เพื่อ
เปิดทำงานตัวชี้เลเซอร์
- 14 **วิดีโอ**
สลับแหล่งสัญญาณเข้าเป็น คอมโพสิต/เอส-วิดีโอ/
คอมพิวเตอร์ ตามลำดับ
- 15 **HDMI**
แสดงสัญญาณ HDMI
- 16 **อัตโนมัติ/เลื่อนหน้าลง**
รีจิงโครไนซ์โปรเจ็กเตอร์ไปยังสัญญาณอินพุต
จากคอมพิวเตอร์ ฟังก์ชันนี้ใช้สำหรับโหมด
คอมพิวเตอร์เท่านั้น
ใช้ฟังก์ชันเลื่อนหน้าขึ้นเมื่อโหมดเมาส์เปิดทำงาน

- 17 **ปุ่ม/ ปุ่ม** เมาส์ซ้าย
ยืนยันสิ่งที่เลือก
ทำงานเป็นปุ่มซ้ายของเมาส์ เมื่อโหมดเมาส์
เปิดทำงาน
- 18 **▶ ขวา/ ปุ่ม** ล็อค
เมื่อเมนูที่แสดงบนหน้าจอ (OSD) เปิด
ทำงาน, ปุ่ม #4, #5 และ #18 จะถูกใช้เป็น
ปุ่มบังคับทิศทาง เพื่อเลือกรายการเมนูที่
ต้องการ และทำการปรับค่าต่างๆ
เปิดทำงานการล็อคแผงกด
- 19 **ESC/ ปุ่ม** เมาส์ขวา
ออกจากหน้าหรือรายการปัจจุบัน หรือเพื่อ
ปิด OSD
ทำงานเป็นปุ่มขวาของเมาส์ เมื่อโหมดเมาส์
เปิดทำงาน
- 20 **ระดับเสียง**
ปรับระดับเสียง
- 21 **ปิดหลอด/เปิดหลอด**
ปิดหรือเปิดหลอด
- 22 **ตัวตั้งเวลา P**
เปิดทำงานตัวตั้งเวลา P ของเมนู OSD
- 23 **อัตราส่วน**
เลือกอัตราส่วนภาพที่แสดง
- 24 **หยุดหน้าจอ**
กด "หยุดหน้าจอ" เพื่อหยุดภาพบนหน้าจอ
ชั่วคราว กดอีกครั้ง เพื่อยกเลิกฟังก์ชันการ
หยุดหน้าจอ
- 25 **แสง**
เปิดทำงานฟังก์ชันแบคไลท์ของปุ่มบนรีโมท
คอนโทรล

การใช้การควบคุมด้วยรีโมทเมาส์

ความสามารถในการส่งการควบคุมพีซีของคุณด้วย
รีโมทคอนโทรล ให้ความคล่องตัวกับคุณเพิ่มขึ้นในขณะ
ที่นำเสนองาน

1. เชื่อมต่อโปรเจกเตอร์เข้ากับ PC หรือโน้ตบุ๊ก
ของคุณด้วยสายเคเบิล USB ก่อน เพื่อใช้รีโมท
คอนโทรลแทนการใช้เมาส์ของคอมพิวเตอร์ ให้ดู
"การเชื่อมต่อคอมพิวเตอร์" ในหน้า 18 สำหรับ
รายละเอียด
2. ตั้งค่าแหล่งสัญญาณอินพุตเป็น **คอมพิวเตอร์
เข้า 1** หรือ **คอมพิวเตอร์เข้า 2**
3. กด **เมาส์** บนรีโมทคอนโทรล เมื่อเปลี่ยนจาก
โหมดปกติ ไปเป็นโหมดเมาส์ ไอคอนที่ปรากฏ
บนหน้าจอ เป็นการระบุถึงการเปิดทำงานของ
โหมดเมาส์
4. ดำเนินการควบคุมด้วยเมาส์บนรีโมทคอนโทรล
ของคุณตามความต้องการ
 - เพื่อที่จะเลื่อนเคอร์เซอร์บนหน้าจอ, กด ▲/
▼ / ◀ / ▶
 - เพื่อคลิกซ้าย, กด ปุ่ม
 - เพื่อคลิกขวา, กด ปุ่ม
 - เพื่อลากและวาง, กดปุ่ม **ปุ่ม** ค้างไว้,
กด ▲ / ▼ / ◀ / ▶ เพื่อลาก เมื่อไปถึง
สถานที่ซึ่งคุณต้องการ, กด **ปุ่ม** อีกครั้ง
 - ในการใช้งานโปรแกรมซอฟต์แวร์การแสดงผล
ของคุณ (บน PC ที่เชื่อมต่ออยู่) ซึ่ง
ตอบสนองต่อคำสั่ง เลื่อนหน้าขึ้น/ลง (เช่น
Microsoft PowerPoint), กด **เลื่อนหน้าขึ้น/
เลื่อนหน้าลง**
 - ในการกลับไปยังโหมดปกติ, กด **เมาส์** อีก
ครั้ง หรือปุ่มอื่นๆ ยกเว้นปุ่มหลายฟังก์ชัน
ที่เกี่ยวข้องกับเมาส์

การติดตั้งแบตเตอรี่

5. เปิดฝาปิดแบตเตอรี่ในทิศทางที่แสดง

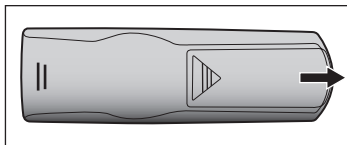

6. ติดตั้งแบตเตอรี่ตามที่ระบุในภาพด้านในช่องใส่

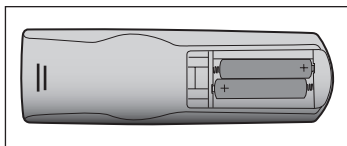

7. ปิดฝาปิดแบตเตอรี่ลงในตำแหน่ง

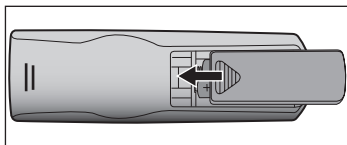

ข้อควรระวัง

- ถ้าใส่แบตเตอรี่ชนิดที่ไม่ถูกต้อง อาจมีความเสี่ยงจากการระเบิดได้
- ทิ้งแบตเตอรี่ที่ใช้แล้วตามขั้นตอนที่ระบุไว้
- ตรวจสอบให้แน่ใจว่าปลายด้านบวกและลบถูกจัดเรียงอย่างถูกต้องในขณะที่ใส่แบตเตอรี่

หมายเหตุ



- เก็บแบตเตอรี่ให้ห่างจากการเอื่อมถึงของเค็มๆ มีอันตรายถึงชีวิต หากกลืนแบตเตอรี่เข้าไปโดยอุบัติเหตุ
- นำแบตเตอรี่ออกจากรีโมทคอนโทรล เมื่อไม่ได้ใช้เป็นระยะเวลานาน
- อย่าทิ้งแบตเตอรี่ที่ใช้แล้วปะปนกับขยะจากภายในบ้าน ทิ้งแบตเตอรี่ที่ใช้แล้วตามระเบียบข้อบังคับในประเทศ
- ถ้าใส่แบตเตอรี่อย่างไม่ถูกต้อง อาจเกิดอันตรายจากการระเบิดได้ เปลี่ยนแบตเตอรี่ทั้งหมดด้วยแบตเตอรี่ใหม่
- ไม่ควรวางแบตเตอรี่ใกล้ไฟหรือน้ำ, เก็บแบตเตอรี่ในสถานที่ที่มืด, เย็น และแห้ง
- ถ้าสงสัยว่าแบตเตอรี่รั่ว ให้ใช้กระดาษรีว ให้ใช้กระดาษรีว จากนั้นเปลี่ยนเป็นแบตเตอรี่ก้อนใหม่ ถ้าสารละลายที่รั่วติดอยู่กับตัวเครื่องหรือผ้า, ให้ล้างด้วยน้ำทันที

การทำงานของรีโมทคอนโทรล

รีโมทคอนโทรลไปที่เซนเซอร์รีโมทอินฟราเรด และกดปุ่ม

- การใช้งานโปรเจกเตอร์จากด้านหน้า

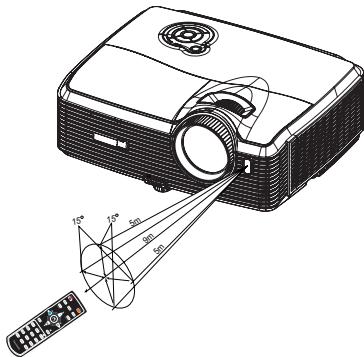

- การใช้งานโปรเจกเตอร์จากด้านหลัง

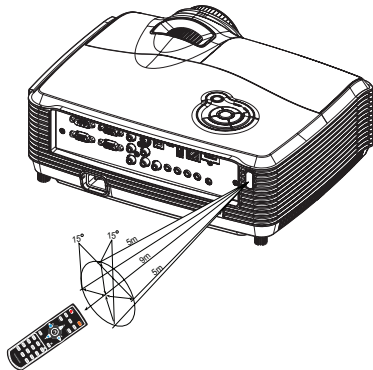

หมายเหตุ

- อย่าชี้เลเซอร์ไปที่ตาของผู้คนโดยตรง (โดยเฉพาะอย่างยิ่งเด็กเล็ก) มีอันตรายจากการบาดเจ็บที่ตา
- รีโมทคอนโทรลอาจไม่ทำงานเมื่อมีแสงอาทิตย์ หรือแสงที่มีความเข้มข้น เช่น หลอดฟลูออเรสเซนต์ส่องเข้าไปที่เซนเซอร์รีโมท
- ใช้จันรีโมทคอนโทรลจากตำแหน่งที่มองเห็นเซนเซอร์รีโมท
- อย่าทำรีโมทคอนโทรลหล่น หรือเขย่าเล่น
- เก็บรีโมทคอนโทรลให้ห่างจากสถานที่ซึ่งมีอุณหภูมิหรือความชื้นสูงมาก
- อย่าให้นำกระแะเดินถูกรีโมทคอนโทรล หรือวางวัตถุที่เปียกบนรีโมทคอนโทรล
- อย่าถอดชิ้นส่วนรีโมทคอนโทรล

การเชื่อมต่อ

ในขณะที่เชื่อมต่อแหล่งสัญญาณไปยังโปรเจกเตอร์ ให้แน่ใจว่า:

1. ปิดอุปกรณ์ทั้งหมดก่อนที่จะทำการเชื่อมต่อใดๆ
2. ใช้สายเคเบิลสัญญาณที่ถูกต้องสำหรับแหล่งสัญญาณแต่ละแบบ
3. ให้แน่ใจว่าสายเคเบิลเสียบอยู่อย่างแน่นหนา

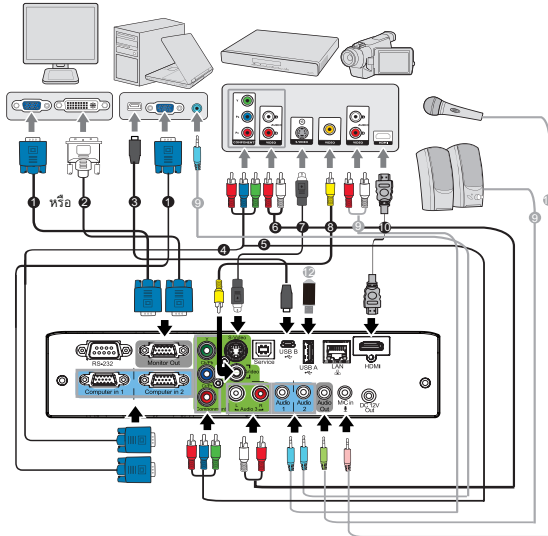

1 สายเคเบิล VGA (D-Sub เป็น D-Sub)	7 สายเคเบิลเอส-วีดีโอ
2 สายเคเบิล VGA เป็น DVI-A	8 สายเคเบิลคอมโพสิทวิดีโอ
3 สายเคเบิล USB (ชนิดมินิ-B เป็นชนิด A)	9 สายเคเบิลเสียง
4 สายเคเบิล VGA (D-Sub) เป็น HDTV (RCA)	10 สายเคเบิล HDMI
5 สายเคเบิลคอมโพเนนต์วิดีโอ	11 สายเคเบิลแจ็คไมโครโฟนมินิ 3.5
6 สายเคเบิลเสียง L/R	12 USB แฟลชไดรฟ์



สำคัญ

- ในการเชื่อมต่อที่แสดงด้านบน สายเคเบิลบางอย่างอาจไม่ได้ให้มาพร้อมกับโปรเจกเตอร์ (ดู "รายการต่างๆ ในกล่องบรรจุ" ในหน้า 6) สายเหล่านี้มีจำหน่ายที่ร้านค้าอุปกรณ์อิเล็กทรอนิกส์
- ภาพการเชื่อมต่อด้านบนนี้ใช้สำหรับการอ้างอิงเท่านั้น แจกแจงการเชื่อมต่อด้านหลังที่มีบนโปรเจกเตอร์แตกต่างกันในโปรเจกเตอร์แต่ละรุ่น
- สำหรับวิธีการเชื่อมต่ออย่างละเอียด ให้อ่านหน้า 18-21

การเชื่อมต่อคอมพิวเตอร์หรือจอภาพ

การเชื่อมต่อคอมพิวเตอร์

โปรเจ็กเตอร์มีขั้วออกเกิดอินพุต VGA 2 อันที่อนุญาตให้คุณเชื่อมต่อเข้ากับทั้งคอมพิวเตอร์ IBM® คอมแพคทีเบิล และคอมพิวเตอร์ Macintosh® คุณจำเป็นต้องใช้อะแดปเตอร์ Mac ถ้าคุณกำลังเชื่อมต่อเข้ากับคอมพิวเตอร์ Macintosh รุ่นเก่ามาก ๆ

ในการเชื่อมต่อโปรเจ็กเตอร์เข้ากับโน้ตบุ๊ก หรือคอมพิวเตอร์เดสก์ทอป:

1. ใช้สายเคเบิล VGA ที่ให้มา เชื่อมต่อปลายด้านหนึ่งเข้ากับขั้วออกเกิดเอาต์พุต D-Sub ของคอมพิวเตอร์
2. เชื่อมต่อปลายอีกด้านหนึ่งของสายเคเบิล VGA เข้ากับขั้วออกเกิดอินพุตสัญญาณ คอมพิวเตอร์เข้า 1 หรือ คอมพิวเตอร์เข้า 2 บนโปรเจ็กเตอร์
3. ถ้าคุณต้องการใช้ฟังก์ชันการเลื่อนหน้าบนรีโมท, ใช้สายเคเบิล USB และเชื่อมต่อปลายชนิด A เข้ากับพอร์ต USB ของคอมพิวเตอร์ และปลายอีกด้านหนึ่งเข้ากับขั้วออกเกิด บริการ บนโปรเจ็กเตอร์ สำหรับรายละเอียด ให้ดู "การใช้การควบคุมด้วยรีโมทเม้าส์" ในหน้า 14



สำคัญ

- โน้ตบุ๊กหลายรุ่นไม่เปิดพอร์ตวิดีโอภายนอกเองเมื่อเชื่อมต่อไปยังโปรเจ็กเตอร์ โดยปกติ ปุ่มคอมโบเช่น FN + F3 หรือ CRT/LCD จะใช้สำหรับเปิด/ปิดจอแสดงผลภายนอก ค้นหาปุ่มฟังก์ชันที่มีข้อความว่า CRT/LCD หรือปุ่มฟังก์ชันที่มีสัญลักษณ์จอภาพบนโน้ตบุ๊ก กด FN และปุ่มฟังก์ชันที่มีข้อความพร้อมกัน ดูเอกสารของโน้ตบุ๊กของคุณ เพื่อหาปุ่มผสมของโน้ตบุ๊กของคุณ

การเชื่อมต่อจอภาพ

ถ้าคุณต้องการดูการนำเสนอแบบระยะไกลบนจอภาพและบนหน้าจอดีๆ คุณสามารถเชื่อมต่อขั้วออกเอาต์พุตสัญญาณ จอภาพออก บนโปรเจ็กเตอร์เข้ากับจอภาพภายนอกด้วยสายเคเบิล VGA โดยทำตามขั้นตอนด้านล่าง:

ในการเชื่อมต่อโปรเจ็กเตอร์ไปยังจอภาพ:

1. เชื่อมต่อโปรเจ็กเตอร์เข้ากับคอมพิวเตอร์ตามที่อธิบายใน "การเชื่อมต่อคอมพิวเตอร์" ในหน้า 18
2. ใช้สายเคเบิล VGA ที่เหมาะสม (ให้มาเส้นเดียว) และเชื่อมต่อปลายด้านหนึ่งของสายเคเบิลเข้ากับขั้วออกเกิดอินพุต D-Sub ของจอภาพวิดีโอ หรือถ้าจอภาพของคุณมีขั้วออกเกิดอินพุต DVI, ให้ใช้สายเคเบิลแปลง VGA เป็น DVI-A และเชื่อมต่อปลายด้าน DVI ของสายเคเบิลเข้ากับขั้วออกเกิดอินพุต DVI ของจอภาพวิดีโอ
3. เชื่อมต่อปลายอีกด้านหนึ่งของสายเคเบิลเข้ากับขั้วออกเกิด จอภาพออก บนโปรเจ็กเตอร์



สำคัญ

- เอาต์พุต จอภาพออก ทำงานเฉพาะเมื่อต่อ คอมพิวเตอร์เข้า 1 หรือ คอมพิวเตอร์เข้า 2 เข้ากับโปรเจ็กเตอร์เท่านั้น

การเชื่อมต่ออุปกรณ์แหล่งสัญญาณวิดีโอ

คุณสามารถเชื่อมต่อโปรเจกเตอร์ของคุณเข้ากับอุปกรณ์แหล่งสัญญาณวิดีโอหลายแบบ ที่มีชื่อเรียกแตกต่างกันไปดังนี้:

- คอมพิวเตอร์วิดีโอ
- เอส-วิดีโอ
- วิดีโอ (คอมโพสิต)

คุณจำเป็นต้องเชื่อมต่อโปรเจกเตอร์เข้ากับอุปกรณ์แหล่งสัญญาณวิดีโอโดยใช้วิธีการเชื่อมต่อตามแบบใดแบบหนึ่งเท่านั้น อย่างไรก็ตาม การเชื่อมต่อแต่ละแบบให้คุณภาพวิดีโอที่แตกต่างกัน ส่วนมาก วิธีที่คุณเลือกนั้นจะขึ้นอยู่กับข้อต่อที่มีบนทั้งโปรเจกเตอร์และอุปกรณ์แหล่งสัญญาณวิดีโอ ดังที่อธิบายด้านล่าง:

คุณภาพวิดีโอที่ดีที่สุด

วิธีการเชื่อมต่อวิดีโอที่ดีที่สุดที่ใช้ได้คือ คอมพิวเตอร์วิดีโอ (อย่าสับสนกับคอมโพสิตวิดีโอ) โดยปกติดีจิจิตอล TV จูนเนอร์ และเครื่องเล่น DVD ให้สัญญาณออกเป็นคอมพิวเตอร์วิดีโอ ดังนั้นถ้ามีข้อต่อที่บนอุปกรณ์ของคุณ ก็ควรใช้เป็นวิธีการเชื่อมต่อที่ดีที่สุด (คอมพิวเตอร์) วิดีโอ

ดู "การเชื่อมต่ออุปกรณ์แหล่งสัญญาณคอมพิวเตอร์วิดีโอ" ในหน้า 20 สำหรับวิธีการเชื่อมต่อโปรเจกเตอร์เข้ากับอุปกรณ์คอมพิวเตอร์วิดีโอ

คุณภาพวิดีโอดีกว่า

วิธีการเชื่อมต่อ เอส-วิดีโอ ให้คุณภาพอนาล็อกวิดีโอที่ดีกว่าคอมโพสิตวิดีโอมาตรฐาน ถ้าคุณมีทั้งข้อต่อแฮตพุดคอมพิวเตอร์วิดีโอ และเอส-วิดีโอบนอุปกรณ์แหล่งสัญญาณวิดีโอของคุณ คุณควรเลือกใช้ข้อต่อเอส-วิดีโอ

ดู "การเชื่อมต่ออุปกรณ์แหล่งสัญญาณเอส-วิดีโอ" ในหน้า 20 สำหรับวิธีการเชื่อมต่อโปรเจกเตอร์เข้ากับอุปกรณ์เอส-วิดีโอ

คุณภาพวิดีโอแย่มากที่สุด

คอมโพสิตวิดีโอ เป็นสัญญาณอนาล็อกวิดีโอ และจะให้ผลลัพธ์ในระดับที่ยอมรับได้ แต่ต่อยกกว่าผลลัพธ์ที่มีคุณภาพจากโปรเจกเตอร์ของคุณ นี่เป็นคุณภาพวิดีโอที่แย่มากที่สุดของวิธีการเชื่อมต่อที่อธิบายที่นี่

ดู "การเชื่อมต่ออุปกรณ์แหล่งสัญญาณคอมพิวเตอร์วิดีโอ" ในหน้า 21 สำหรับวิธีการเชื่อมต่อโปรเจกเตอร์เข้ากับอุปกรณ์คอมพิวเตอร์วิดีโอ

การเชื่อมต่ออุปกรณ์แหล่งสัญญาณคอมพิวเตอร์วิดีโอ

ตรวจสอบอุปกรณ์แหล่งสัญญาณวิดีโอของคุณเพื่อดูว่าเครื่องมีซ็อกเก็ตเอาต์พุตคอมพิวเตอร์วิดีโอที่ไม่ได้ใช้ว่างอยู่หรือไม่:

- ถ้ามี คุณสามารถดำเนินการต่อด้วยกระบวนการนี้ได้
- ถ้าไม่มี คุณจำเป็นต้องประเมินวิธีที่คุณสามารถใช้เพื่อเชื่อมต่อไปยังอุปกรณ์ใหม่

ในการเชื่อมต่อโปรเจ็กเตอร์เข้ากับอุปกรณ์แหล่งสัญญาณคอมพิวเตอร์วิดีโอ:

1. ใช้สายเคเบิล VGA (D-Sub) เป็น HDTV (RCA), สายเคเบิลคอมพิวเตอร์วิดีโอ หรืออะแดปเตอร์แปลงคอมพิวเตอร์วิดีโอเป็น VGA (D-Sub) และเชื่อมต่อปลายที่มีขั้วต่อชนิด RCA 3 อันเข้ากับซ็อกเก็ตเอาต์พุตคอมพิวเตอร์วิดีโอของอุปกรณ์แหล่งสัญญาณวิดีโอ จับคู่มือของปลั๊กเข้ากับสีของซ็อกเก็ต; สีเขียวไปสีเขียว, สีน้ำเงินไปสีน้ำเงิน และสีแดงไปสีแดง
2. ถ้าคุณกำลังใช้สายเคเบิล VGA (D-Sub) เป็น HDTV (RCA) และอะแดปเตอร์แปลงคอมพิวเตอร์วิดีโอเป็น VGA (D-Sub), ให้เชื่อมต่อปลายอีกด้านหนึ่งของสายเคเบิล (ที่มีขั้วต่อชนิด D-Sub) เข้ากับซ็อกเก็ต **คอมพิวเตอร์เข้า 1** หรือ **คอมพิวเตอร์เข้า 2** บนโปรเจ็กเตอร์ ถ้าคุณกำลังใช้สายเคเบิลคอมพิวเตอร์วิดีโอ, ให้เชื่อมต่อปลายอีกด้านหนึ่งของขั้วต่อชนิด RCA 3 อันเข้ากับซ็อกเก็ต

Y Cb/Pb Cr/Pr บนโปรเจ็กเตอร์



สำคัญ

- ถ้าภาพวิดีโอที่เลือกไม่แสดงหลังจากที่เปิดโปรเจ็กเตอร์ และเลือกแหล่งสัญญาณวิดีโอที่ถูกต้องแล้ว ให้ตรวจสอบว่าอุปกรณ์แหล่งสัญญาณวิดีโอนั้นเปิดอยู่ และทำงานอย่างถูกต้อง นอกจากนี้ให้ตรวจสอบว่าสายเคเบิลสัญญาณนั้นเชื่อมต่ออย่างถูกต้องด้วย



- อะแดปเตอร์แปลง RGB เป็นคอมพิวเตอร์ (ViewSonic P/N: J2552-0212-00)

การเชื่อมต่ออุปกรณ์แหล่งสัญญาณเอส-วิดีโอ

ตรวจสอบอุปกรณ์แหล่งสัญญาณวิดีโอของคุณเพื่อดูว่าเครื่องมีซ็อกเก็ตเอาต์พุตเอส-วิดีโอที่ไม่ได้ใช้ว่างอยู่หรือไม่:

- ถ้ามี คุณสามารถดำเนินการต่อด้วยกระบวนการนี้ได้
- ถ้าไม่มี คุณจำเป็นต้องประเมินวิธีที่คุณสามารถใช้เพื่อเชื่อมต่อไปยังอุปกรณ์ใหม่

ในการเชื่อมต่อโปรเจ็กเตอร์เข้ากับอุปกรณ์แหล่งสัญญาณเอส-วิดีโอ:

1. ใช้สายเคเบิลเอส-วิดีโอ และเชื่อมต่อปลายด้านหนึ่งเข้ากับซ็อกเก็ตเอาต์พุตเอส-วิดีโอของอุปกรณ์แหล่งสัญญาณวิดีโอ
2. เชื่อมต่อปลายอีกด้านหนึ่งของสายเคเบิลเอส-วิดีโอเข้ากับซ็อกเก็ต **เอส-วิดีโอ** บนโปรเจ็กเตอร์

สำคัญ

- ถ้าภาพวิดีโอที่เลือกไม่แสดงหลังจากที่เปิดโปรเจ็กเตอร์ และเลือกแหล่งสัญญาณวิดีโอที่ถูกต้องแล้ว ให้ตรวจสอบว่าอุปกรณ์แหล่งสัญญาณวิดีโอนั้นเปิดอยู่ และทำงานอย่างถูกต้อง นอกจากนี้ให้ตรวจสอบว่าสายเคเบิลสัญญาณนั้นเชื่อมต่ออย่างถูกต้องด้วย
- ถ้าคุณทำการเชื่อมต่อคอมพิวเตอร์วีดีโอระหว่างโปรเจ็กเตอร์และอุปกรณ์แหล่งสัญญาณเอส-วิดีโอนี้โดยใช้การเชื่อมต่อคอมพิวเตอร์วีดีโอไว้แล้ว คุณไม่จำเป็นต้องเชื่อมต่อโดยใช้การเชื่อมต่อเอส-วิดีโอไปยังอุปกรณ์นี้อีก เนื่องจากการเชื่อมต่อรองที่ไม่จำเป็นซึ่งมีคุณภาพของภาพแย่กว่า สำหรับรายละเอียด ให้ดู **“การเชื่อมต่ออุปกรณ์แหล่งสัญญาณวิดีโอ”** ในหน้า 19

การเชื่อมต่ออุปกรณ์แหล่งสัญญาณคอมพิวเตอร์วิดีโอ

ตรวจสอบอุปกรณ์แหล่งสัญญาณวิดีโอของคุณเพื่อดูว่าเครื่องมีซ็อกเก็ตเอาต์พุตคอมพิวเตอร์วิดีโอที่ไม่ได้ใช้ว่างอยู่หรือไม่:

- ถ้ามี คุณสามารถดำเนินการต่อด้วยกระบวนการนี้ได้
- ถ้าไม่มี คุณจำเป็นต้องประเมินวิธีที่คุณสามารถใช้เพื่อเชื่อมต่อไปยังอุปกรณ์ใหม่

ในการเชื่อมต่อโปรเจ็กเตอร์เข้ากับอุปกรณ์แหล่งสัญญาณคอมพิวเตอร์วิดีโอ:

1. ใช้สายเคเบิลวิดีโอ และเชื่อมต่อปลายด้านหนึ่งเข้ากับซ็อกเก็ตเอาต์พุตคอมพิวเตอร์วิดีโอของอุปกรณ์แหล่งสัญญาณวิดีโอ
2. เชื่อมต่อปลายอีกด้านหนึ่งของสายเคเบิลวิดีโอเข้ากับซ็อกเก็ต วิดีโอ บนโปรเจ็กเตอร์

สำคัญ

- ถ้าภาพวิดีโอที่เลือกไม่แสดงหลังจากที่เปิดโปรเจ็กเตอร์ และเลือกแหล่งสัญญาณวิดีโอที่ถูกต้องแล้ว ให้ตรวจสอบว่าอุปกรณ์แหล่งสัญญาณวิดีโอนั้นเปิดอยู่ และทำงานอย่างถูกต้อง นอกจากนี้ให้ตรวจสอบว่าสายเคเบิลสัญญาณนั้นเชื่อมต่ออย่างถูกต้องด้วย
- คุณจำเป็นต้องเชื่อมต่อเข้ากับอุปกรณ์นี้โดยใช้การเชื่อมต่อคอมพิวเตอร์วิดีโอ เฉพาะเมื่อไม่มีอินพุตคอมพิวเตอร์วีดีโอและเอส-วิดีโอให้ใช้ ให้ดู **“การเชื่อมต่ออุปกรณ์แหล่งสัญญาณวิดีโอ”** ในหน้า 19 สำหรับรายละเอียด

เกี่ยวกับอินพุตไมโครโฟน

- ถ้าคุณต้องการใช้ไมโครโฟน ให้เชื่อมต่อไมโครโฟนสายเคเบิลแจ็คมินิ 3.5 เข้ากับโปรเจกเตอร์
- คุณสามารถใช้ไมโครโฟนไร้สายได้ทราบที่โมดูลไร้สายเสียบอยู่กับแจ็คอินพุตไมโครโฟนของโปรเจกเตอร์
ทำงานได้ดีกับอุปกรณ์ที่เชื่อมต่ออยู่ เพื่อให้มั่นใจ
ถึงการใช้งานของไมโครโฟนไร้สายอย่างมีคุณภาพ
แนะนำให้ว่าไมโครโฟนของคุณควรมีคุณสมบัติสอดคล้องกับข้อกำหนดที่แสดงในตารางด้านล่าง

สัญญาณ	พารามิเตอร์	ต่ำสุด	ชนิด	สูงสุด	
ไมโครโฟน	หลักการทรานส์ดิวเซอร์				ไดนามิก
	อิมพีแดนซ์	300		1K	โอห์ม
	การตอบสนองความถี่	600		16K	Hz

การทำงาน

การเปิด/ปิดโปรเจ็กเตอร์

การเปิดโปรเจ็กเตอร์:



1. ถอดฝาปิดเลนส์โปรเจ็กเตอร์ออก
2. เชื่อมต่อสายไฟ AC และสายสัญญาณอุปกรณ์ต่อพ่วงให้สมบูรณ์
3. กด  เพื่อเปิดโปรเจ็กเตอร์
โปรเจ็กเตอร์ใช้เวลาประมาณหนึ่งนาทีในการอุ่นเครื่อง
4. เปิดแหล่งสัญญาณของคุณ (คอมพิวเตอร์, โน้ตบุ๊ก, DVD, ฯลฯ) โปรเจ็กเตอร์จะตรวจจับแหล่งสัญญาณของคุณโดยอัตโนมัติ
 - ถ้าคุณกำลังเชื่อมต่อแหล่งสัญญาณหลายอย่างเข้ากับโปรเจ็กเตอร์พร้อมกัน กด **สัญญาณ บน** โปรเจ็กเตอร์ เพื่อเลือกสัญญาณที่คุณต้องการ หรือกดปุ่มสัญญาณที่คุณต้องการบนรีโมทคอนโทรล



คำเตือน

- แรกสุดถอดฝาปิดเลนส์ก่อนที่จะเปิดเครื่อง
- อย่ามองเข้าไปในเลนส์ขณะที่หลอดไฟเปิดอยู่ การทำเช่นนี้สามารถทำความเสียหายให้ดวงตาได้
- จุดไฟกัสนั้นเป็นที่รวมแสงทำให้มีอุณหภูมิสูง อย่าวางวัตถุใดๆ ไว้ใกล้ๆ เพื่อหลีกเลี่ยงอันตรายจากไฟไหม้ที่อาจเกิดขึ้นได้

การปิดโปรเจ็กเตอร์:

1. กด  เพื่อปิดหลอดโปรเจ็กเตอร์ คุณจะเห็นข้อความ "ปิดเครื่อง?" ปรากฏบนหน้าจอ
2. กด  อีกครั้งเพื่อยืนยัน
 - เมื่อ LED เพาเวอร์เริ่มกะพริบ หมายความว่าโปรเจ็กเตอร์ได้เข้าสู่โหมดสแตนด์บายแล้ว
3. ถอดสายเพาเวอร์ AC จากเต้าเสียบไฟฟ้าและโปรเจ็กเตอร์
4. อย่าเปิดโปรเจ็กเตอร์ทันทีหลังจากที่ปิดเครื่อง

การปรับความสูงโปรเจ็กเตอร์

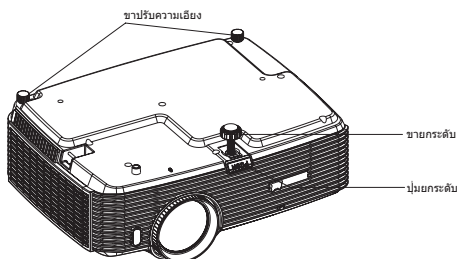

โปรเจ็กเตอร์มีขาปรับระดับให้ เพื่อปรับความสูงของภาพ

ในการยกหรือลดระดับภาพ:

1. ในการยกหรือลดระดับภาพ ให้กดปุ่มขาปรับระดับ และปรับให้ตำแหน่งหน้าของโปรเจ็กเตอร์สูงขึ้นหรือต่ำลง ปลดปุ่มเพื่อล็อกการปรับ
2. ในการปรับระดับภาพบนหน้าจอ ให้หมุนขาปรับความเอียง เพื่อปรับความสูงของภาพอย่างละเอียด

หมายเหตุ

- เพื่อหลีกเลี่ยงความเสียหายต่อโปรเจ็กเตอร์ ให้แน่ใจว่าขาปรับระดับ และขาปรับความเอียง หดเข้าไปจนสุด ก่อนที่จะวางโปรเจ็กเตอร์ในกระเป๋าถือ

การปรับการซูมและโฟกัสของโปรเจ็กเตอร์

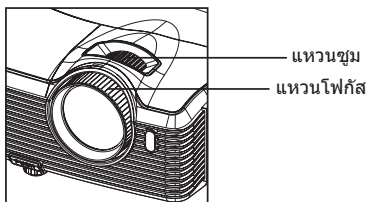

1. โฟกัสภาพโดยการหมุนแหวนโฟกัส แนะนำให้ใช้ภาพนิ่งสำหรับการโฟกัส
2. ปรับขนาดภาพโดยการเลื่อนแหวนซูม

การปรับขนาดของภาพที่ฉาย

ดูภาพและตารางด้านล่าง เพื่อหาขนาดของหน้าจอ และระยะทางในการฉาย

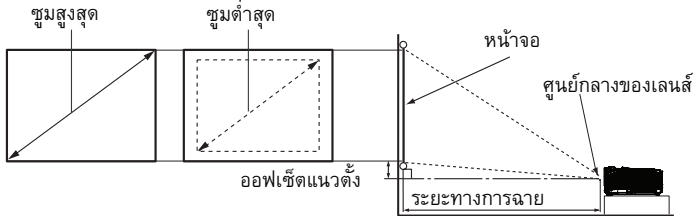

ขนาดหน้าจอ ทแยงมุม [นิ้ว (ซม.)]	หน้าจอ 4 : 3			
	ระยะทางการฉาย [นิ้ว (ม.)]		ความสูงภาพ [นิ้ว (ซม.)]	ออฟเซต แนวตั้ง [นิ้ว (ซม.)]
	(ซูมต่ำสุด)	(ซูมสูงสุด)		
30 (76)	33 (0.85)	52 (1.32)	18 (46)	2.7 (6.9)
40 (102)	45 (1.14)	70 (1.78)	24 (61)	3.6 (9.2)
50 (127)	57 (1.44)	88 (2.23)	30 (76)	4.5 (11.5)
60 (152)	69 (1.74)	106 (2.69)	36 (91)	5.4 (13.8)
80 (203)	92 (2.34)	142 (3.60)	48 (122)	7.2 (18.4)
100 (254)	116 (2.94)	178 (4.51)	60 (152)	9.1 (23.0)
120 (305)	139 (3.54)	214 (5.43)	72 (183)	10.9 (27.6)
150 (381)	175 (4.44)	268 (6.80)	90 (229)	13.6 (34.5)
200 (508)	234 (5.93)	357 (9.08)	120 (305)	18.1 (46.0)
220 (559)	257 (6.53)	393 (9.99)	132 (335)	19.9 (50.6)
250 (635)	292 (7.43)	447 (11.36)	150 (381)	22.6 (57.5)
300 (762)	351 (8.93)	537 (13.64)	180 (457)	27.2 (69.0)



- วางตำแหน่งโปรเจกเตอร์ในตำแหน่งแนวนอน ตำแหน่งอื่นๆ อาจทำให้เกิดความร้อนสะสม และทำความเสียหายให้กับโปรเจกเตอร์
- เว้นระยะห่างอย่างน้อย 30 ซม. ระหว่างด้านต่างๆ ของโปรเจกเตอร์
- อย่าใช้โปรเจกเตอร์ในสภาพแวดล้อมที่มีควันมาก อนุภาคในควันอาจก่อตัวขึ้นในชิ้นส่วนที่มีความสำคัญ และทำให้โปรเจกเตอร์เสียหาย หรือมีสมรรถนะลดลง
- ปกป้องตัวแทนจำหน่ายของคุณสำหรับการติดตั้งแบบพิเศษ เช่น การแขวนบนเพดาน

มีค่าเพื่อ 3% ในตัวเลขเหล่านี้ เนื่องจากความแปรปรวนขององค์ประกอบอปติคัล

แนะนำว่าถ้าคุณตั้งใจจะติดตั้งโปรเจกเตอร์ถาวร คุณควรทดสอบขนาดและระยะทาง การฉายจริง โดยใช้โปรเจกเตอร์จริงในสถานที่ติดตั้ง ก่อนที่คุณจะติดตั้งเครื่องเป็นการถาวร

เพื่อให้พอดีสำหรับคุณลักษณะด้านออปติคัลของโปรเจกเตอร์ การทำเช่นนี้
จะช่วยให้คุณหาตำแหน่งที่ยึดที่แน่นอน เพื่อให้ติดตั้งในตำแหน่งที่เหมาะสมที่สุด

การล๊อคปุ่มควบคุม

เมื่อปุ่มควบคุมบนโปรเจ็กเตอร์ถูกล็อค คุณสามารถป้องกันการตั้งค่าของโปรเจ็กเตอร์ไม่ให้ถูกเปลี่ยนโดยไม่ได้ตั้งใจ (ตัวอย่างเช่น โดยเด็ก ๆ) เมื่อ **ล๊อคปุ่มที่แผงควบคุม** เปิด, จะไม่มีปุ่มควบคุมใดๆ บนโปรเจ็กเตอร์ทำงาน

ยกเว้นปุ่ม **🔴 เพาเวอร์**

1. กดปุ่ม **▶** ค้างไว้เป็นเวลา 3 วินาทีบนโปรเจ็กเตอร์หรือรีโมทคอนโทรล

ในการคลายล๊อคแผงปุ่ม, กดปุ่ม **▶** บนโปรเจ็กเตอร์ค้างไว้เป็นเวลา 3 วินาที

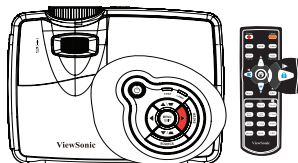

สำคัญ

- ปุ่มบนรีโมทคอนโทรลยังคงทำงานเป็นปกติเมื่อล๊อคแผงปุ่มเปิดทำงาน
- ถ้าคุณกดปุ่ม **🔴 เพาเวอร์** เพื่อปิดโปรเจ็กเตอร์โดยไม่ปิดทำงานการล๊อคแผงปุ่ม โปรเจ็กเตอร์จะยังคงอยู่ในสถานะล๊อคในครั้งหน้าที่คุณเปิดเครื่องขึ้นมา

การสร้างหน้าจอเริ่มต้นของคุณเอง

นอกเหนือจากการเลือกหน้าจอเริ่มต้นหรือเซตของโปรเจ็กเตอร์ระหว่างโลโก้ ViewSonic หรือหน้าจอผู้ใช้, คุณสามารถสร้างหน้าจอเริ่มต้นของคุณเองซึ่งเป็นภาพที่ฉายจากคอมพิวเตอร์ หรือแหล่งวิดีโอของคุณก็ได้

1. กด **เมนูออก** บนโปรเจ็กเตอร์ หรือ **เมนู** บนรีโมทคอนโทรล จากนั้นกด **◀/▶** จนกระทั่งเมนู **ตัวเลือก** ถูกไฮไลต์
2. กด **▼** เพื่อไฮไลต์ **หน้าจอเริ่มต้น** และกด **ป้อน** บนโปรเจ็กเตอร์ หรือ **ป้อน** บนรีโมทคอนโทรล
3. ไฮไลต์ **'จับภาพหน้าจอ'** กด **ป้อน** บนโปรเจ็กเตอร์ หรือ **ป้อน** บนรีโมทคอนโทรลอีกครั้ง
4. ข้อความ **'กำลังจับภาพหน้าจอ'** จะแสดงขึ้นในขณะที่โปรเจ็กเตอร์กำลังประมวลผลภาพ โปรดรอสักครู่
5. ถ้าการกระทำสำเร็จ คุณจะเห็นข้อความ **'การจับภาพหน้าจอสำเร็จ'** บนหน้าจอภาพที่จับไว้จะถูกบันทึกเป็น **ผู้ใช้**
6. ในการแสดงภาพที่จับไว้ให้เป็นหน้าจอเริ่มต้น, ตั้งค่า **ผู้ใช้** ในเมนู **ตัวเลือก > หน้าจอเริ่มต้น > หน้าจอเริ่มต้น > ผู้ใช้** และเริ่มโปรเจ็กเตอร์ใหม่

ในกรณีที่การจับภาพหน้าจอล้มเหลว ให้เปลี่ยนภาพเป้าหมายของคุณ แต่มักไม่ค่อยเกิดขึ้นบ่อย

การตั้งค่าตัวตั้งเวลาการนำเสนอ

ตัวตั้งเวลาการนำเสนอสามารถระบุเวลาการนำเสนอบนหน้าจอ เพื่อช่วยให้คุณจัดการเวลาได้ดียิ่งขึ้นในขณะที่กำลังทำการนำเสนอ ปฏิบัติตามขั้นตอนเหล่านี้ เพื่อใช้ฟังก์ชันนี้:

1. ไปที่เมนู การตั้งค่า > ตัวตั้งเวลาการนำเสนอ และกด ป้อน เพื่อแสดงหน้า ตัวตั้งเวลาการนำเสนอ
2. ไฮไลต์ เวลาตัวตั้งเวลา และเลือกระยะเวลาของตัวตั้งเวลาโดยการกด ◀/▶ คุณสามารถตั้งค่าความยาวของเวลาได้ตั้งแต่ 1 ถึง 240 นาที โดยเพิ่มขึ้นครั้งละ 1 นาที

สำคัญ

■ ถ้าตัวตั้งเวลาเปิดอยู่แล้ว ตัวตั้งเวลาจะเริ่มนับใหม่เมื่อใดก็ตามที่ เวลาตัวตั้งเวลา ถูกรีเซ็ต

3. กด ▼ เพื่อไฮไลต์ แสดงตัวตั้งเวลา และเลือกว่าคุณต้องการให้ตัวตั้งเวลาแสดงขึ้นบนหน้าจอหรือไม่ โดยการกด ◀/▶

การเลือก	คำอธิบาย
เสมอ	แสดงตัวตั้งเวลาบนหน้าจอตลอดเวลาการนำเสนอ
1 นาที/2 นาที/3 นาที	แสดงตัวตั้งเวลาบนหน้าจอใน 1/2/3 นาทีสุดท้าย
ไม่	ซ่อนตัวตั้งเวลาตลอดระยะเวลาการนำเสนอ

4. กด ▼ เพื่อไฮไลต์ ตำแหน่งตัวตั้งเวลา และตั้งค่าตำแหน่งตัวตั้งเวลาโดยการกด ◀/▶
ซ้ายบน → ซ้ายล่าง → ขวาบน → ขวาล่าง
5. กด ▼ เพื่อไฮไลต์ วิธีนับของตัวตั้งเวลา และเลือกทิศทางการนับที่คุณต้องการโดยการกด ◀/▶

การเลือก	คำอธิบาย
เดิมนำ	เพิ่มจาก 0 ไปจนถึงเวลาที่ตั้งไว้
ย้อนกลับ	ลดจากเวลาที่ตั้งไว้ไปจนถึง 0

6. ในการเปิดทำงานตัวตั้งเวลาการนำเสนอ ไฮไลต์ “ตัวตั้งเวลาการนำเสนอ” และกด ◀/▶ เพื่อเลือก “เปิด” และกด ป้อน บนโปรเจกเตอร์ หรือ ป้อน บนรีโมท คอนโทรล

ในการยกเลิกตัวตั้งเวลา ทำตามขั้นตอนต่อไปนี้:

1. ไปที่เมนู การตั้งค่า > ตัวตั้งเวลาการนำเสนอ > ตัวตั้งเวลาการนำเสนอ และไฮไลต์ ปิด

การทำงานของเมนู

โปรเจกเตอร์มีเมนูที่แสดงบนหน้าจอหลายภาษา ที่อนุญาตให้คุณทำการปรับภาพ และเปลี่ยนแปลงการตั้งค่าต่างๆ ได้หลายอย่าง

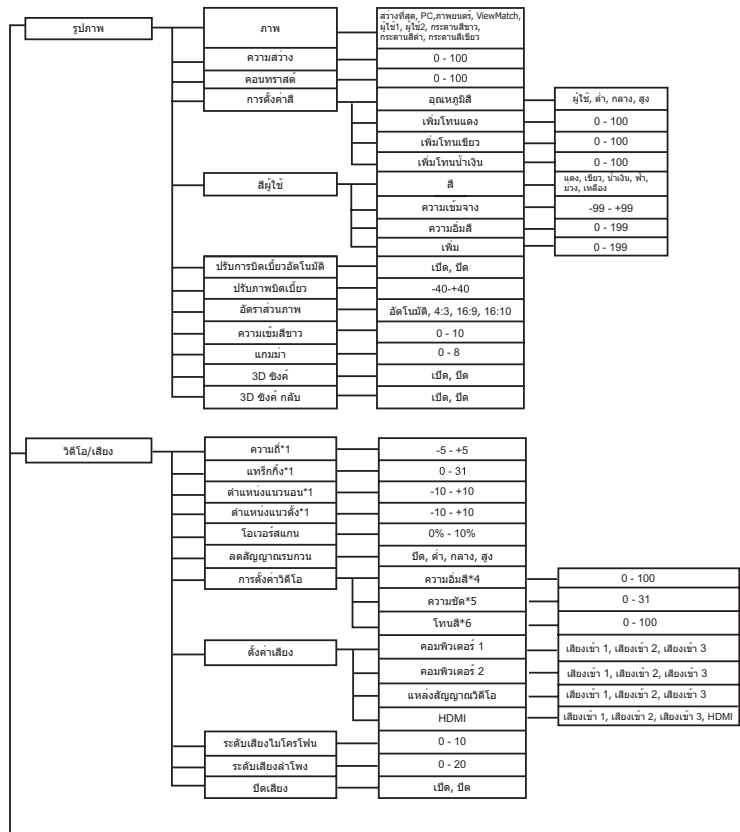

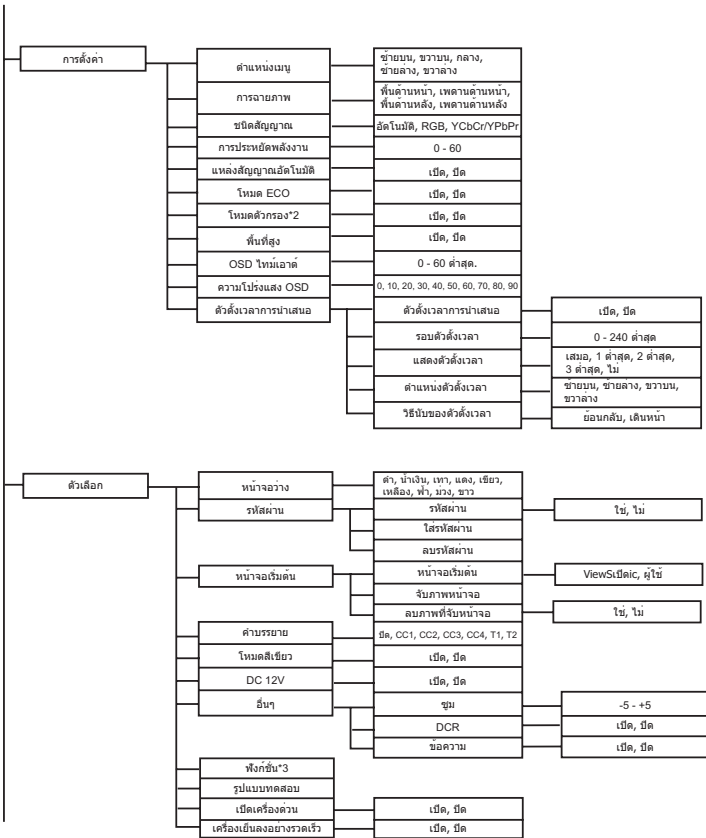

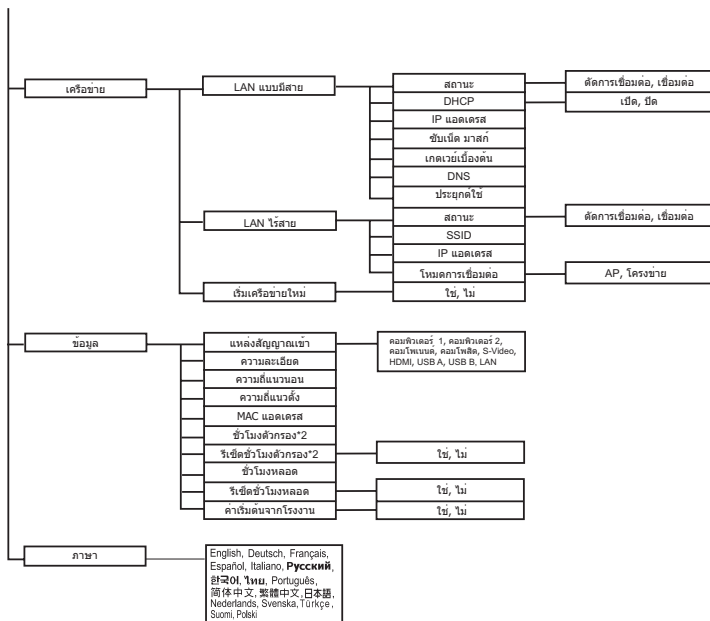

- *1 ช่วงที่สามารถปรับได้ และการตั้งค่าเริ่มต้นแตกต่างกันไปตามชนิดของสัญญาณ
- *2 ฟังก์ชันนี้ใช้ได้เฉพาะเมื่อโปรเจกเตอร์ติดตั้งฝาปิดตัวกรองที่เป็นอุปกรณ์เสริมเท่านั้น
- *3 รายการฟังก์ชันที่สามารถเลือกได้ประกอบด้วย ความสว่าง, คอนทราสต์, ความอิมส์, การตั้งค่าสี > แกมมา, โอเวอร์สแกน, ลดสัญญาณรบกวน, ตั้งค่าเสียง, ระดับเสียงไมโครโฟน, ระดับเสียงลำโพง, ปิดเสียง, ปรับภาพบิดเบี้ยว, อัตราส่วนภาพ, การฉายภาพ, การประหยัดพลังงาน, โหมด ECO, โหมดตัวกรอง, ตำแหน่งเมนู, ความโปร่งแสง OSD, คำบรรยาย, ข้อความ, ชุม, DCR และรูปแบบทดสอบ
- *4 ความอิมส์ของสี ได้รับการสนับสนุนภายใต้โหมด คอมโพเนนต์, วิดีโอ และเอส-วิดีโอ
- *5 ความชัด ได้รับการสนับสนุนภายใต้โหมด HDMI, คอมโพเนนต์, วิดีโอ และเอส-วิดีโอ
- *6 โทนสี ได้รับการสนับสนุนภายใต้โหมด คอมโพเนนต์, วิดีโอ และเอส-วิดีโอ

วิธีการใช้งาน

1. กด **เมนู** บนโปรเจกเตอร์ หรือ **เมนู** บนรีโมทคอนโทรล เพื่อเปิดเมนู OSD
2. เมื่อ OSD แสดงขึ้น, ใช้ ◀/▶ เพื่อเลือกคุณสมบัติใดๆ ในเมนูหลัก
3. หลังจากที่คุณเลือกการตั้งค่าที่ต้องการแล้ว, กด ▼ เพื่อเลือกการตั้งค่าคุณสมบัติ
4. ใช้ ▲/▼ เพื่อเลือกการตั้งค่าที่ต้องการ และปรับการตั้งค่าต่างๆ ด้วย ◀/▶
5. กด **เมนู** บนโปรเจกเตอร์ หรือ **เมนู** บนรีโมทคอนโทรล หน้าจอจะกลับไปยังเมนูหลัก
6. ในการออกจาก OSD, กด **เมนู** บนโปรเจกเตอร์ หรือ **เมนู** บนรีโมทคอนโทรลอีกครั้ง เมนู OSD จะปิดและโปรเจกเตอร์จะบันทึกการตั้งค่าใหม่โดยอัตโนมัติ

รูปภาพ

ภาพ

มีการตั้งค่าจากโรงงานหลายอย่างที่ปรับมาให้ล่วงหน้าสำหรับภาพชนิดต่างๆ

- สว่างที่สุด : สำหรับสภาพแวดล้อมที่มีความสว่างที่สุด
- PC : สำหรับคอมพิวเตอร์หรือโน้ตบุ๊ก
- ภาพยนตร์ : สำหรับระบบโฮมเธียเตอร์
- ViewMatch : สำหรับสมรรถนะสีที่มีความเที่ยงตรง
- ผู้ใช้ 1 : จำการตั้งค่าที่กำหนดโดยผู้ใช้ 1
- ผู้ใช้ 2 : จำการตั้งค่าที่กำหนดโดยผู้ใช้ 2
- กระดานขาว : สำหรับชนิดหน้าจอการฉายที่เป็นสีขาว
- กระดานดำ : สำหรับชนิดหน้าจอการฉายที่เป็นสีดำ
- กระดานเขียว : สำหรับชนิดหน้าจอการฉายที่เป็นสีเขียว

ความสว่าง

ทำให้ภาพสว่างขึ้นหรือมืดลง

คอนทราสต์

ตั้งความแตกต่างระหว่างบริเวณที่สว่างและบริเวณที่มืด

การตั้งค่าสี

ปรับอุณหภูมิสี ที่อุณหภูมิสีสูง หน้าจอจะดูเย็นขึ้น ที่อุณหภูมิสีต่ำ หน้าจอจะดูอุ่นขึ้น ถ้าคุณเลือก "ผู้ใช้", คุณสามารถเปลี่ยนแปลงความเข้มของสีทั้ง 3 สี (แดง, เขียว, น้ำเงิน) เพื่อปรับแต่งอุณหภูมิสีของผู้ใช้ได้

สีผู้ใช้

สีผู้ใช้มีทั้งหมด 6 ชุด (RGBCMY) สำหรับใช้ในการปรับค่า เมื่อคุณเลือกแต่ละสี คุณสามารถปรับช่วงและความอิ่มของสีตามความชอบของคุณ

ปรับการบิดเบี้ยวอัตโนมัติ

แก้ไขภาพที่บิดเบี้ยวซึ่งเป็นผลจากการฉายในลักษณะที่ทามุมโดยอัตโนมัติ

ปรับภาพบิดเบี้ยว

แก้ไขภาพที่บิดเบี้ยวแบบแมนนวล ซึ่งเป็นผลจากการฉายในลักษณะที่ทำมุม

- ในขณะที่ทำการ ปรับภาพบิดเบี้ยว, ปรับการบิดเบี้ยวอัตโนมัติ จะถูกตั้งค่าเป็น "ปิด" โดยอัตโนมัติ

อัตราส่วนภาพ

เลือกวิธีการที่ภาพจะแสดงบนหน้าจอ:

- **อัตโนมัติ:** ปรับขนาดภาพอย่างเป็นสัดส่วน เพื่อให้พอดีกับความละเอียดดั้งเดิมของโปรเจ็กเตอร์
ในความกว้างแนวนอนหรือแนวตั้ง
- **4:3 :** ปรับภาพเพื่อให้ภาพแสดงที่กึ่งกลางของหน้าจอด้วยอัตราส่วนภาพ 4:3
- **16:9 :** ปรับภาพเพื่อให้ภาพแสดงที่กึ่งกลางของหน้าจอด้วยอัตราส่วนภาพ 16:9
- **16:10 :** ปรับภาพเพื่อให้ภาพแสดงที่กึ่งกลางของหน้าจอด้วยอัตราส่วนภาพ 16:10

ความเข้มสีขาว

เพิ่มความสว่างของบริเวณสีขาว

แกมม่า

ส่งผลกระทบต่อฉากที่มีสีดำ ด้วยค่าแกมม่าเพิ่มขึ้น ฉากสีดำจะดูสว่างขึ้น

3D ซิงค์ (สำหรับ TI 3D DLP-LINK เท่านั้น)

- **เปิด:** เปิดทำงานฟังก์ชัน 3D
- **ปิด:** ปิดทำงานฟังก์ชัน 3D

3D ซิงค์ กลับ

- **เปิด:** กลับเนื้อหาในกรอบซ้ายและขวา
- **ปิด:** เนื้อหากรอบมาตรฐาน

เมื่อฟังก์ชัน ซิงค์ 3D เปิดอยู่:

- ระดับความสว่างของภาพที่ฉายจะลดลง
- การปรับแก้ภาพบิดเบี้ยวทำได้เฉพาะภายในองศาที่จำกัดเท่านั้น
- คำสั่ง ซูม สามารถขยายภาพได้ในขนาดที่จำกัดเท่านั้น

วิดีโอ/เสียง

ความถี่

ปรับไทม์มิ่งของโปรเจ็กเตอร์ให้สัมพันธ์กับคอมพิวเตอร์

แทร์กิ้ง

ปรับเฟสของโปรเจ็กเตอร์ให้สัมพันธ์กับคอมพิวเตอร์

ตำแหน่งแนวนอน

ปรับภาพไปทางซ้ายหรือขวาภายในบริเวณการฉาย

ตำแหน่งแนวตั้ง

ปรับภาพขึ้นหรือลงภายในบริเวณการฉาย

โอเวอร์สแกน

ลบสัญญาณรบกวนรอบภาพ

ลดสัญญาณรบกวน

ลดสัญญาณที่เป็นคลื่น และ/หรือสัญญาณรบกวนในภาพ

การตั้งค่าวิดีโอ

อนุญาตให้คุณเข้าสู่เมนู การตั้งค่าวิดีโอ

- ความคมชัด: ปรับภาพวิดีโอจากสีดำและขาว เพื่อให้ได้สีที่อิ่มตัวอย่างสมบูรณ์
- ความชัด: ทำให้ภาพชัดขึ้นหรือนุ่มลง
- โทนสี: เปลี่ยนสีไปทางสีแดงหรือสีเขียว

ตั้งค่าเสียง

อนุญาตให้คุณเข้าสู่เมนู การตั้งค่าเสียง

- คอมพิวเตอร์ 1: เลือกอินพุตเสียงสำหรับสัญญาณ คอมพิวเตอร์เข้า 1
 - เมื่อ เสียงเข้า 1 เปิด, เสียงเข้า 2 และ เสียงเข้า 3 จะปิดโดยอัตโนมัติ
- คอมพิวเตอร์ 2: เลือกอินพุตเสียงสำหรับสัญญาณ คอมพิวเตอร์เข้า 2
 - เมื่อ เสียงเข้า 2 เปิด, เสียงเข้า 1 และ เสียงเข้า 3 จะปิดโดยอัตโนมัติ
- แหล่งสัญญาณวิดีโอ: เลือกอินพุตเสียงสำหรับแหล่งสัญญาณวิดีโอ
 - เมื่อ เสียงเข้า 3 เปิด, เสียงเข้า 1 และ เสียงเข้า 2 จะปิดโดยอัตโนมัติ
- HDMI: เลือกอินพุตเสียงสำหรับสัญญาณ HDMI
 - เมื่อ HDMI เปิด, เสียงเข้า 1, เสียงเข้า 2 และ เสียงเข้า 3 จะปิดโดยอัตโนมัติ

ระดับเสียงไมโครโฟน

ปรับระดับเสียงของไมโครโฟน

ระดับเสียงลำโพง

ปรับระดับเสียงของโปรเจกเตอร์

ปิดเสียง

ตัดเสียงชั่วคราว

การตั้งค่า

ตำแหน่งเมนู

เลือกตำแหน่งเมนูบนหน้าจอแสดงผล

การฉายภาพ

ปรับภาพเพื่อให้ตรงกับการวางแนวของโปรเจกเตอร์: วางตั้ง หรือวางกลับหัว, ที่ด้านหน้าหรือด้านหลังหน้าจอ พลิกหรือกลับภาพอย่างเหมาะสม

ชนิดสัญญาณ

ระบุแหล่งสัญญาณไปยังเทอร์มินัล คอมพิวเตอร์เข้า 1/คอมพิวเตอร์เข้า 2 ที่คุณต้องการฉาย

- อัดโนมิตี : ตรวจจับชนิดสัญญาณเข้าจากเทอร์มินัล คอมพิวเตอร์เข้า 1 และ คอมพิวเตอร์

เข้า 2 โดยอัตโนมัติ

- RGB : สำหรับสัญญาณ VGA
- YCbCr/YPbPr : สำหรับสัญญาณคอมพิวเตอร์

การประหยัดพลังงาน

ถ้าตรวจไม่พบสัญญาณอินพุต และไม่มีการทำงานใดๆ ในช่วงเวลาที่ระบุ โปรเจกเตอร์จะปิดโดยอัตโนมัติ

แหล่งสัญญาณอัตโนมัติ

สแกนแหล่งสัญญาณเข้าทั้งหมดโดยอัตโนมัติ

โหมด ECO

ใช้ฟังก์ชันนี้เพื่อหรี่แสงจากหลอดโปรเจกเตอร์ลง ซึ่งจะลดการสิ้นเปลืองพลังงานลง และเพิ่มอายุการใช้งานหลอดให้นานขึ้น

- ฟังก์ชันนี้จะใช้ไม่ได้เมื่อฟังก์ชัน DCR เปิดอยู่

โหมดตัวกรอง

ใช้ฟังก์ชันนี้เพื่อเปิดทำงานโหมดตัวกรอง หลังจากโปรเจกเตอร์ติดตั้งฝาปิดตัวกรองซึ่งเป็นอุปกรณ์เสริมแล้ว

พื้นที่สูง

ใช้ฟังก์ชันนี้เพื่อให้พัดลมทำงานด้วยความเร็วเต็มที่อย่างต่อเนื่อง เพื่อให้ทำความเย็นโปรเจกเตอร์ได้อย่างเหมาะสมในระดับพื้นที่ที่สูง

OSD โทม์เอาต์

ช่วงการนับเวลาของเมนู OSD (ที่สถานะไม่ได้ทำงาน มีหน่วยเป็นวินาที)

ความโปร่งแสง OSD

เลือกเพื่อเปลี่ยนระดับความโปร่งแสงของฉากหลัง OSD

ตัวตั้งเวลาการนำเสนอ

เตือนผู้นำเสนอให้ทำการนำเสนอให้เสร็จภายในรอบเวลาที่แน่นอน

- ตัวตั้งเวลาการนำเสนอ: ตั้งค่าว่าจะเปิดทำงานตัวตั้งเวลาการนำเสนอหรือไม่
- รอบตัวตั้งเวลา: ตั้งค่าความยาวของเวลาสำหรับการนำเสนอที่ต้องการ
- แสดงตัวตั้งเวลา: ตั้งค่าต้องการแสดงตัวตั้งเวลาบนหน้าจอหรือไม่
- ตำแหน่งตัวตั้งเวลา: ตั้งค่าตำแหน่งที่จะให้ตัวตั้งเวลาแสดงบนหน้าจอ
- ทิศทางการนับตัวตั้งเวลา: ตั้งค่าทิศทางการนับตัวตั้งเวลา

ตัวเลือก

หน้าจอว่าง

ทำให้หน้าจอว่างชั่วคราว และเลือกสีของหน้าจอเมื่อฟังก์ชันนี้ทำงาน

รหัสผ่าน

ตั้งค่าหรือลบรหัสผ่าน เมื่อเพิ่มการทำงานของรหัสผ่าน การฉายภาพจะให้คุณป้อนรหัสผ่านที่ตั้งไว้ล่วงหน้าเมื่อเปิดเครื่องโปรเจกเตอร์

หน้าจอเริ่มต้น

อนุญาตให้คุณเข้าสู่เมนู หน้าจอเริ่มต้น

- หน้าจอเริ่มต้น: เลือกหน้าจอเริ่มต้นเมื่อโปรเจ็กเตอร์เปิดเครื่อง หรือเมื่อไม่มีสัญญาณเข้า "ผู้ใช้" คือหน้าจอที่คุณจับภาพไว้
- จับภาพหน้าจอ: จับภาพหน้าจอการฉายภาพปัจจุบันเป็นหน้าจอเริ่มต้น
- ลบการจับภาพหน้าจอ: ลบหน้าจอการฉายที่จับภาพไว้

คำบรรยาย

เปิดทำงานหรือปิดทำงานคำบรรยาย โดยการเลือก CC1 (คำบรรยาย1, ซึ่งเป็นช่องที่ซับซ้อนที่สุด), CC2, CC3, CC4, T1, T2 หรือ ปิด

โหมดสีเขียว

เปิดทำงานฟังก์ชันนี้เมื่อการสิ้นเปลืองพลังงานต่ำกว่า 1W

DC 12V

1. เมื่อโหมดสีเขียว ปิด และโปรเจ็กเตอร์อยู่ภายใต้โหมดสแตนด์บาย คุณสามารถเปิดทำงาน หรือปิดทำงานเพื่อทริกเกอร์อุปกรณ์ภายนอกได้ เช่น หน้าจอ ไฟฟ้า
2. เมื่อโหมดสีเขียว เปิด และโปรเจ็กเตอร์อยู่ภายใต้โหมดสแตนด์บาย DC 12V จะไม่ทริกเกอร์ หน้าจอไม่ว่าคุณจะตั้งค่าเป็น เปิด หรือ ปิด
3. เมื่อโปรเจ็กเตอร์อยู่ภายใต้โหมดการฉายปกติ DC 12V จะทริกเกอร์หน้าจอเสมอ ไม่ว่าคุณจะตั้งค่าเป็น เปิด หรือ ปิด

อื่นๆ

อนุญาตให้คุณเข้าสู่เมนู อื่นๆ

- ชุม: ชุมภาพเข้าและออก
- DCR (อัตราคอนทราสต์ไดนามิก): การเปิดทำงาน DCR จะเร่งอัตราคอนทราสต์มากขึ้น โดยทำให้ฉากที่เป็นสีดำยิ่งมืดลง การปิดทำงาน DCR จะทำให้กลับมาแสดงคอนทราสต์ตามปกติ DCR จะส่งผลกระทบต่ออายุการทำงานของหลอด และสมรรถนะเกี่ยวกับสัญญาณรบกวนของระบบ
- ข้อความ: เปิดทำงานหรือปิดทำงานกล่องข้อความที่มุมขวาล่างของหน้าจอ

ฟังก์ชัน

อนุญาตให้ผู้ใช้งานกำหนดปุ่มทางลัดบนรีโมทคอนโทรล และรายการฟังก์ชันที่เลือกในเมนู OSD

รูปแบบทดสอบ

แสดงรูปแบบทดสอบที่มาพร้อมกับเครื่อง

เปิดเครื่องด่วน

- เปิด: โปรเจ็กเตอร์จะเปิดเครื่องใน 3 วินาที
- ปิด: โปรเจ็กเตอร์จะเปิดเครื่องตามกระบวนการเปิดเครื่องตามปกติ

ทำความเย็นด่วน

- เปิด: โปรเจ็กเตอร์จะปิดเครื่องโดยตรง โดยไม่ทำกระบวนการทำความเย็น
- ปิด: โปรเจ็กเตอร์จะปิดเครื่องโดยทำตามกระบวนการทำความเย็นตามปกติ

เครือข่าย

LAN แบบมีสาย

อนุญาตให้คุณกำหนดการตั้งค่า LAN แบบมีสาย

- สถานะ: แสดงสถานะของโปรเจ็กเตอร์
- DHCP: ค่าย่อสำหรับ Dynamic Host Configuration Protocol ซึ่งคือโปรโตคอลการกำหนดค่าโฮสต์แบบไดนามิก โปรโตคอลนี้จะกำหนด IP แอดเดรสให้กับอุปกรณ์เครือข่ายโดยอัตโนมัติ
 - เมื่อ "DHCP" ตั้งค่าเป็น "เปิด", เครื่องจะใช้เวลาเล็กน้อยในการรับ IP แอดเดรสจาก DHCP เซิร์ฟเวอร์
 - เมื่อ "DHCP" ตั้งค่าเป็น "ปิด", นั่นหมายความว่าผู้ใช้จะตั้งค่า IP แอดเดรสด้วยตัวเอง
- IP แอดเดรส: แอดเดรสที่เป็นตัวเลขเพื่อระบุคอมพิวเตอร์บนเครือข่าย ฟังก์ชันนี้สามารถใช้ได้เฉพาะเมื่อ DHCP ถูกตั้งค่าเป็น ปิด เท่านั้น
 - IP แอดเดรสคือตัวเลขที่ระบุโปรเจ็กเตอร์นี้บนเครือข่าย คุณไม่สามารถมีอุปกรณ์สองอย่างที่ IP แอดเดรสเดียวกันบนเครือข่ายเดียวกันได้
 - ห้ามใช้ IP แอดเดรส "0.0.0.0"
- ซับเน็ต มาสก์: ค่าตัวเลข เพื่อกำหนดจำนวนของบิตที่ใช้สำหรับเน็ตเวิร์กแอดเดรสของเครือข่ายที่แบ่งออกมา (หรือซับเน็ต) ใน IP แอดเดรส ฟังก์ชันนี้สามารถใช้ได้เฉพาะเมื่อ DHCP ถูกตั้งค่าเป็น ปิด เท่านั้น
 - ห้ามใช้ซับเน็ต มาสก์ "0.0.0.0"
- เกตเวย์ เริ่มต้น: เซิร์ฟเวอร์ (หรือเราเตอร์) เพื่อสื่อสารระหว่างเครือข่าย (ซับเน็ต) ที่ถูกแบ่งโดยซับเน็ต มาสก์ ฟังก์ชันนี้สามารถใช้ได้เฉพาะเมื่อ DHCP ถูกตั้งค่าเป็น ปิด เท่านั้น
- DNS: ตั้งค่า DNS เซิร์ฟเวอร์ แอดเดรสเมื่อ DHCP ปิดทำงาน
- หมายเหตุ: บันทึกและใช้การตั้งค่า LAN แบบมีสาย

LAN ไร้สาย

อนุญาตให้คุณกำหนดการตั้งค่า LAN แบบไร้สาย

- สถานะ: แสดงสถานะของโปรเจ็กเตอร์
- SSID: แสดงข้อมูล SSID ของโปรเจ็กเตอร์
- IP แอดเดรส: แอดเดรสที่เป็นตัวเลขเพื่อระบุคอมพิวเตอร์บนเครือข่าย ฟังก์ชันนี้สามารถใช้ได้เฉพาะเมื่อ DHCP ถูกตั้งค่าเป็น ปิด เท่านั้น
 - IP แอดเดรสคือตัวเลขที่ระบุโปรเจ็กเตอร์นี้บนเครือข่าย คุณไม่สามารถมีอุปกรณ์สองอย่างที่ IP แอดเดรสเดียวกันบนเครือข่ายเดียวกันได้
 - ห้ามใช้ IP แอดเดรส "0.0.0.0"
- โหมดการเชื่อมต่อ: วิธีสำหรับการเชื่อมต่อไปยังเครือข่ายไร้สายด้วยอุปกรณ์ที่มีคุณสมบัติ Wi-Fi

แหล่งสัญญาณเข้า

เรียกคืนการตั้งค่าเครือข่ายเพื่อเริ่มต้น

รหัสผ่านสำหรับผู้ดูแลเว็บและ vsPresenter จะถูกตั้งค่าใหม่เป็นค่าเริ่มต้น "admin".

ข้อมูล

แหล่งสัญญาณเข้า

แสดงแหล่งสัญญาณเข้าปัจจุบัน

ความละเอียด

แสดงความละเอียดแหล่งสัญญาณเข้าปัจจุบัน

ความถี่แนวอน

แสดงความถี่แนวอนของภาพปัจจุบัน

ความถี่แนวตั้ง

แสดงความถี่แนวตั้งของภาพปัจจุบัน

MAC แอดเดรส

คำย่อสำหรับ Media Access Control Address (แอดเดรสควบคุมการเข้าถึงมีเดีย) MAC แอดเดรส เป็นตัวเลข ID ที่ไม่ซ้ำกันที่กำหนดให้กับอะแดปเตอร์เครือข่ายแต่ละอัน

ชั่วโมงตัวกรอง

แสดงเวลาการทำงานที่ใช้ไปของตัวกรอง (เป็นชั่วโมง)

■ เมื่อ โหมดตัวกรอง เปิด, ชั่วโมงตัวกรอง จะเปิดโดยอัตโนมัติ

รีเซ็ตชั่วโมงตัวกรอง

รีเซ็ตชั่วโมงตัวกรองเป็น 0 ชั่วโมง

ชั่วโมงหลอด

แสดงเวลาการทำงานที่ใช้ไปของหลอด (เป็นชั่วโมง)

รีเซ็ตชั่วโมงหลอด

รีเซ็ตชั่วโมงหลอดเป็น 0 ชั่วโมง

ค่าเริ่มต้นจากโรงงาน

เรียกคืนการตั้งค่ากลับเป็นค่าเริ่มต้นจากโรงงาน

การตั้งค่าเหล่านี้จะยังคงอยู่: MAC แอดเดรส, ภาษา, การฉายภาพ, พื้นที่สูง, โหมดตัวกรอง, รหัสผ่าน, ชั่วโมงหลอด, ชั่วโมงตัวกรอง, ปรับการบิดเบี้ยวอัตโนมัติ, ปรับภาพบิดเบี้ยว.

ภาษา

เลือกภาษาที่ใช้ในเมนูบนหน้าจอ

การควบคุมโปรเจ็กเตอร์ผ่านสภาพแวดล้อมที่เป็นระบบ LAN

คุณสามารถจัดการและควบคุมโปรเจ็กเตอร์จากคอมพิวเตอร์ระยะไกลตั้งแต่หนึ่งเครื่องขึ้นไป เมื่อคอมพิวเตอร์เหล่านั้นเชื่อมต่ออย่างเหมาะสมกับเครือข่ายแลนเดียวกัน

การเชื่อมต่อแบบมีสาย

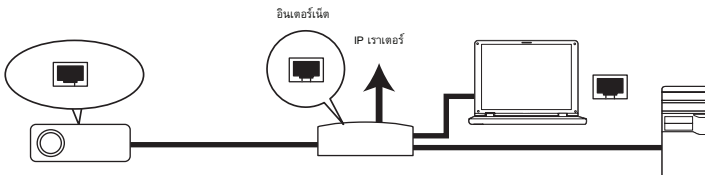

ถ้าคุณอยู่ในสภาพแวดล้อม DHCP:

1. ใช้สายเคเบิล RJ45 และเชื่อมต่อปลายด้านหนึ่งเข้ากับแจ็คอินพุต LAN RJ45 ของโปรเจ็กเตอร์ และปลายอีกด้านหนึ่งเข้ากับพอร์ต RJ45 บนอีเทอร์เน็ตหรือเราเตอร์ของคุณ
2. กด **เมนูออก** บนโปรเจ็กเตอร์ หรือ **เมนู** บนรีโมทคอนโทรล จากนั้นกด **↔** จนกระทั่งเมนู **เครือข่าย** ถูกไฮไลต์
3. ไฮไลต์ **LAN แบบมีสาย** และกด **ป้อน** บนโปรเจ็กเตอร์ หรือ **ป้อน** บนรีโมทคอนโทรล
4. ให้ความสนใจว่า สถานะ เป็น **เชื่อมต่อ**
5. กด **▼** เพื่อไฮไลต์ **DHCP** และกด **↔** เพื่อเลือก **เปิด**
6. กด **▼** เพื่อไฮไลต์ **ประยุกต์ใช้** และกด **ป้อน** บนโปรเจ็กเตอร์ หรือ **ป้อน** บนรีโมทคอนโทรล
7. โปรตรอบประมาณ 15 - 20 วินาที จากนั้นเข้าสู่หน้า LAN แบบมีสาย อีกครั้ง การตั้งค่า **IP แอดเดรส**, **ซับเน็ต มาสก์**, **เกตเวย์เริ่มต้น** และ **DNS** จะแสดงขึ้น จด IP แอดเดรสที่แสดงในแถว **IP แอดเดรส** เอาไว้

👉 สำคัญ

- ถ้า IP แอดเดรสของโปรเจ็กเตอร์ไม่ปรากฏขึ้น ให้ติดต่อผู้ดูแลระบบเครือข่ายของคุณ
- ถ้าไม่ได้เชื่อมต่อสายเคเบิล RJ45 อย่างเหมาะสม, การตั้งค่า IP แอดเดรส, ซับเน็ต มาสก์, เกตเวย์เริ่มต้น และ DNS จะแสดงเป็น 0.0.0.0 ให้ความสนใจว่าสายเคเบิลต่างๆ ที่เชื่อมต่ออย่างเหมาะสม และดำเนินการตามกระบวนการด้านบนอีกครั้ง
- ถ้าคุณต้องการเชื่อมต่อโปรเจ็กเตอร์ในโหมดสแตนด์บาย, ให้ความสนใจว่าคุณได้เลือก RJ45 และขอรับข้อมูล IP แอดเดรส, ซับเน็ต มาสก์, เกตเวย์เริ่มต้น และ DNS เมื่อโปรเจ็กเตอร์เปิดเครื่อง

ถ้าคุณอยู่ในสภาพแวดล้อมที่ไม่ใช่ DHCP:

1. ทำขั้นตอนที่ 1-4 ด้านบนซ้ำ
2. กด **▼** เพื่อไฮไลต์ **DHCP** และกด **↔** เพื่อเลือก **ปิด**
3. ติดต่อผู้ดูแลระบบ ITS ของคุณสำหรับข้อมูลเกี่ยวกับการตั้งค่า IP แอดเดรส, ซับเน็ต มาสก์, เกตเวย์เริ่มต้น และ DNS

- กด ▼ เพื่อเลือกรายการที่คุณต้องการแก้ไข และกด ป้อน บนโปรเจ็กเตอร์ หรือ ป้อน บนรีโมทคอนโทรล
- กด ◀/▶ เพื่อเลื่อนเคอร์เซอร์ และป้อนค่า
- ในการบันทึกการตั้งค่า, กด ป้อน บนโปรเจ็กเตอร์ หรือ ป้อน บนรีโมทคอนโทรล ถ้าคุณไม่ต้องการบันทึกการตั้งค่า, กด **เมนู/ออก** บนโปรเจ็กเตอร์ หรือ **เมนู** บนรีโมทคอนโทรล
- กด ▼ เพื่อไฮไลต์ **ประยุกต์ใช้** และกด ป้อน บนโปรเจ็กเตอร์ หรือ ป้อน บนรีโมทคอนโทรล



สำคัญ

- ถ้าไม่ได้เชื่อมต่อสายเคเบิล RJ45 อย่างเหมาะสม, การตั้งค่า IP แอดเดรส, ซับเน็ต มาสก์, เกตเวย์เริ่มต้น และ DNS จะแสดงเป็น 0.0.0.0 ให้แน่ใจว่าสายเคเบิลต่างๆ เชื่อมต่ออย่างเหมาะสม และดำเนินการตามกระบวนการด้านบนอีกครั้ง
- ถ้าคุณต้องการเชื่อมต่อโปรเจ็กเตอร์ในโหมดสแตนด์บาย, ให้แน่ใจว่าคุณได้เลือก RJ45 และขอรับข้อมูล IP แอดเดรส, ซับเน็ต มาสก์, เกตเวย์เริ่มต้น และ DNS เมื่อโปรเจ็กเตอร์เปิดเครื่อง

การเชื่อมต่อไร้สาย

ต้องเก็บไร้สาย
ViewSonic

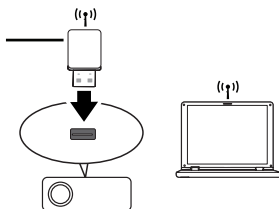

ในการเชื่อมต่อไปยังโปรเจกเตอร์แบบไร้สาย, คุณต้องเสียบต้องเก็บไร้สาย ViewSonic (อุปกรณ์ซื้อเพิ่ม) เข้ากับขั้วต่อ USB ชนิด A บนโปรเจกเตอร์, จากนั้นจำเป็นต้องทำขั้นตอนการกำหนดค่า OSD อีกสองสามอย่าง

1. ตรวจสอบให้แน่ใจว่าโปรเจกเตอร์เปิดอยู่
2. กด **เมนู/ออก** บนโปรเจกเตอร์ หรือ **เมนู** บนรีโมทคอนโทรล จากนั้นกด ◀/▶ จนกระทั่งเมนู **เครือข่าย** ถูกไฮไลต์
3. ไฮไลต์ **LAN ไร้สาย** และกด **ป้อน** บนโปรเจกเตอร์ หรือ **ป้อน** บนรีโมทคอนโทรล
4. ให้แน่ใจว่า **สถานะ** เป็น **เชื่อมต่อ**
5. ให้แน่ใจว่าข้อมูล **SSID** แสดงขึ้นมา
6. ในโหมด **AP**, คุณจำเป็นต้องใช้วิธีการเชื่อมต่อไร้สายของคอมพิวเตอร์ของคุณ เพื่อค้นหา SSID ของโปรเจกเตอร์ และเชื่อมต่อเข้ากับเครื่อง จากนั้น คุณสามารถค้นหาโปรเจกเตอร์ด้วย vsPresenter ในการใช้โหมด **โครงข่าย**, คุณควรเชื่อมต่อทั้งคอมพิวเตอร์และโปรเจกเตอร์ของคุณเข้ากับ AP เราเตอร์เดียวกัน และทำการเชื่อมต่อด้วย IP แอดเดรส

เกี่ยวกับโหมด AP และโหมดโครงข่าย

ในโหมด AP, คุณจำเป็นต้องใช้ยี่ห้อที่การเชื่อมต่อไร้สายของคอมพิวเตอร์ของคุณ เพื่อค้นหา SSID ของโปรเจกเตอร์ และเชื่อมต่อเข้ากับโปรเจกเตอร์ จากนั้นคุณ สามารถค้นหาโปรเจกเตอร์ด้วย vsPresenter ในโหมดโครงข่าย คุณควรเชื่อมต่อทั้งคอมพิวเตอร์และโปรเจกเตอร์เข้ากับ AP เราเตอร์เดียวกัน และทำการเชื่อมต่อกับ IP แอดเดรส

ไดอะแกรมต่อไปนี้ อธิบายวิธีการเข้าถึงอินเทอร์เน็ตในโหมด AP และโหมดโครงข่าย

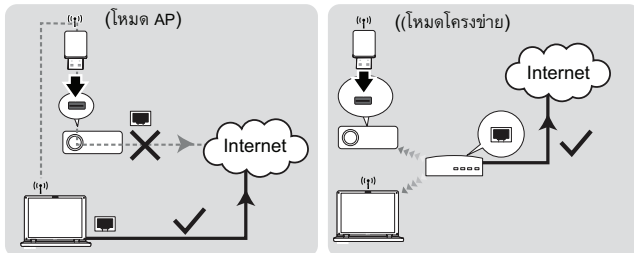

สำคัญ

- ถ้าคุณต้องการข้อมูลเพิ่มเติมเกี่ยวกับ AP และโหมดโครงข่าย, โปรดดูเอกสารผู้ใช้สำหรับไวร์เลสเราเตอร์ ซึ่งโดยปกติมีอยู่ที่ร้านค้า 3C

การควบคุมโปรเจ็กเตอร์ผ่านเว็บเบราว์เซอร์

หลังจากที่คุณมี IP แอดเดรสที่ถูกต้องสำหรับโปรเจ็กเตอร์ และโปรเจ็กเตอร์เปิดอยู่ หรืออยู่ในโหมดสแตนด์บายแล้ว, คุณสามารถใช้คอมพิวเตอร์เครื่องใดก็ได้ที่อยู่ในเครือข่ายแลนเดียวกันเพื่อควบคุมโปรเจ็กเตอร์ได้

👉 สำคัญ

- ถ้าคุณกำลังใช้ Microsoft Internet Explorer, ให้แน่ใจว่าเป็นเวอร์ชัน 7.0 หรือสูงกว่า
- ภาพหน้าจอในคู่มือฉบับนี้ใช้สำหรับการอ้างอิงเท่านั้น และอาจแตกต่างจากการออกแบบจริง

1. ป้อนแอดเดรสของโปรเจ็กเตอร์ในแถบที่อยู่ของเบราว์เซอร์ของคุณ และกด Enter



2. หน้าหลักของระบบควบคุมบนเว็บเพจ ViewSonic จะปรากฏขึ้น

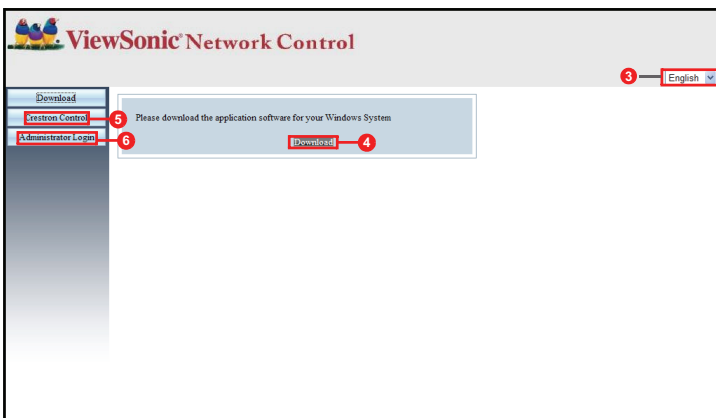

3. ในการเปลี่ยนภาษาสำหรับเว็บเพจ, คลิกที่ลูกศรลง เพื่อแสดงรายการขึ้นมา และเลือกภาษาที่ต้องการ
4. ในการดาวน์โหลด vsPresenter, คลิก Download (ดาวน์โหลด) สำหรับรายละเอียด ให้ดู "การแสดงผลภาพผ่าน vsPresenter" ในหน้า 50
5. หน้า Crestron (eControl) แสดงระบบติดต่อผู้ใช้ Crestron eControl ให้ดู "เกี่ยวกับ Crestron Control" ในหน้า 45

6. เพื่อให้มีสิทธิ์ในการเข้าถึงหน้า ผู้ดูแลระบบ, คุณจำเป็นต้องป้อนรหัสผ่าน รหัสผ่านเริ่มต้นคือ "admin"

User Name	admin
Password	<input type="password"/>
	<input type="button" value="Login"/>

ViewSonic Network Control

System Status	Model Name	Pro8500
General Setup	Year/Date	
Picture Setup	Firmware Version	FW007_04-1.2b
Image Setup	LAN Status	
Alert Setup	IP Address	10.00.0.32
Mail Setup	Subnet Mask	255.255.255.0
Network Setup	Default Gateway	10.00.0.254
Reset to Default	Wire MAC Address	00:26:47:00:27:bd
	Wireless Status	
	Mode	Wireless LAN Invalidd
	ESSID	Wireless LAN Invalidd
	Channel	Wireless LAN Invalidd
	IP address	Wireless LAN Invalidd
	Subnet mask	Wireless LAN Invalidd
	Default gateway	Wireless LAN Invalidd
	Wireless MAC Address	Wireless LAN Invalidd

- System Status (สถานะระบบ): แสดงข้อมูลระบบ
- General Setup (การตั้งค่าทั่วไป): อนุญาตให้คุณเปลี่ยนรหัสผ่านสำหรับหน้า ผู้ดูแลระบบ
- Picture Setup/Image Setup (การตั้งค่ารูปภาพ/การตั้งค่าภาพ): ให้รายการเมนู OSD บางอย่างสำหรับการปรับรูปภาพที่ฉาย
- Alert Setup/Mail Setup (การตั้งค่าการเตือน/การตั้งค่า เมล): อนุญาตให้คุณตั้งค่าเมลเซิร์ฟเวอร์ และส่งข้อความ ผิดพลาดระบบไปยังผู้ดูแลระบบ ITS ของคุณ
- Network Setup (การตั้งค่าเครือข่าย): ให้การตั้งค่าเครือข่ายแบบมีสายและแบบไร้สาย
- Presenter Setup (การตั้งค่าผู้นำเสนอ): อนุญาตให้คุณเปลี่ยนรหัสผ่านผู้ดูแลระบบ และรหัสผ่านผู้ใช้สำหรับการ ควบคุมผ่านเว็บ
- Reset to Default (รีเซ็ตเป็นค่าเริ่มต้น): อนุญาตให้คุณกู้คืนอุปกรณ์กลับเป็นการตั้งค่าเริ่มต้นจากโรงงาน

เกี่ยวกับ Crestron Control

หน้า Crestron (eControl) จะแสดงระบบติดต่อผู้ใช้ Crestron eControl หน้า eControl ให้ปุ่มเสมือนที่
หลากหลาย เพื่อใช้ควบคุมโปรเจกเตอร์ หรือปรับรูปภาพที่ฉาย

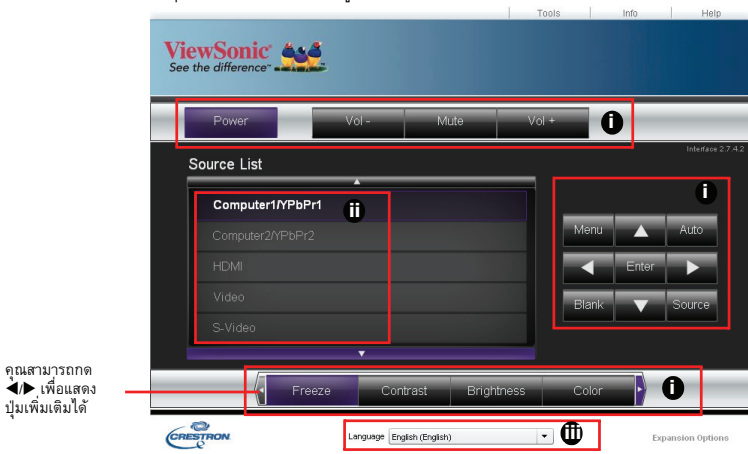

คุณสามารถกด

- ปุ่มเหล่านี้ทำหน้าที่เหมือนกับปุ่มบนเมนู OSD หรือรีโมทคอนโทรล
- ในการสลับระหว่างสัญญาณอินพุต, คลิกบนสัญญาณที่คุณต้องการ
- ในการเปลี่ยนภาษาสำหรับหน้า Crestron, คลิกที่ลูกศรลง เพื่อแสดงรายการขึ้นมา และเลือกภาษาที่ต้องการ



สำคัญ

- ปุ่ม เมนู ยังสามารถใช้เพื่อกลับไปยังเมนู OSD ก่อนหน้า, ออกจากเมนู และบันทึกการตั้งค่าเมนูได้ด้วย
- รายการแหล่งสัญญาณจะแปรเปลี่ยนไปตามข้อต่อที่มีบนโปรเจกเตอร์
- เมื่อคุณใช้แผงควบคุมโปรเจกเตอร์ หรือรีโมทคอนโทรลเพื่อเปลี่ยนการตั้งค่าต่างๆ ของเมนู OSD, อาจใช้เวลาครู่หนึ่งก่อนที่เว็บเบราว์เซอร์จะชี้แจงโครในซ์การเปลี่ยนแปลงเหล่านี้กับโปรเจกเตอร์

หน้า เครื่องมือ อนุญาตให้คุณจัดการโปรเจกเตอร์, กำหนดการตั้งค่าการควบคุม LAN และเข้าถึงการใช้งาน
เครือข่ายระยะไกลอย่างปลอดภัยบนโปรเจกเตอร์นี้

The screenshot shows the ViewSonic Pro8500 web interface. At the top, there are tabs for 'Tools', 'Info', and 'Help'. The main content area is divided into several sections:

- Crestron Control (iv):** Fields for IP Address (192.168.0.2), IP ID (5), and Port (41794). A 'Send' button is at the bottom.
- Projector (vi):** Fields for Projector Name (Pro 8500), Location (Room), and Assigned To (Str.). A 'Send' button is at the bottom.
- User Password (viii):** A section with an 'Enabled' checkbox, 'New Password' field, 'Confirm' field, and a 'Send' button.
- Default Language (v):** A dropdown menu set to 'English (English)' and a 'Send' button.
- DHCP (vii):** Fields for IP Address (10.60.8.52), Subnet Mask (255.255.255.0), Default Gateway (10.60.8.254), DNS Server (10.60.31.51), and Hostname. A 'Send' button is at the bottom.
- Admin Password (ix):** A section with an 'Enabled' checkbox, 'New Password' field, 'Confirm' field, and a 'Send' button.
- Exit (x):** A black button with the text 'exit' and a white 'X' icon.

At the bottom of the interface, there is a 'Language' dropdown set to 'English (English)' and a link for 'Expansion Options'.

- iv. ส่วนนี้ใช้เฉพาะกับ ระบบควบคุม Crestron เท่านั้น โปรดติดต่อ Crestron หรือคู่มือผู้ใช้สำหรับข้อมูลเกี่ยวกับการตั้งค่า
- v. คลิกที่ลูกศรลง เพื่อแสดงรายการต่างๆ ขึ้นมา และเลือกภาษาเริ่มต้น
- vi. คุณสามารถตั้งชื่อโปรเจกเตอร์, เก็บประวัติตำแหน่งของเครื่อง และบุคคลที่รับผิดชอบเครื่องได้
- vii. คุณสามารถปรับการตั้งค่าการควบคุม LAN
- viii. หลังจากที่ตั้งค่าแล้ว, การเข้าถึงการใช้งานเครือข่ายระยะไกลบนโปรเจกเตอร์นี้จะได้รับการป้องกันด้วยรหัสผ่าน
- ix. หลังจากที่ตั้งค่าแล้ว, การเข้าถึงยังหน้าเครื่องมือจะได้รับการป้องกันด้วยรหัสผ่าน

📌 สำคัญ

- เพื่อป้องกันข้อผิดพลาด, ให้บ่อนเฉพาะตัวอักษรภาษาอังกฤษและตัวเลขบนหน้าเครื่องมือเท่านั้น
 - หลังจากที่ทำกรปรับค่าแล้ว, กดปุ่ม ส่ง และข้อมูลจะถูกบันทึกสำหรับโปรเจกเตอร์
- x. กด Exit (ออก) เพื่อกลับไปยังหน้าการใช้งานเครือข่ายระยะไกล

โปรดใส่ใจกับข้อจำกัดของความยาวการป้อนข้อมูล (รวมช่องว่างและปุ่มเครื่องหมายวรรคตอนอื่นๆ) ในรายการด้านล่าง:

รายการประเภท	ความยาวการป้อน	จำนวนตัวอักษรสูงสุด
การควบคุมผ่าน Crestron	IP แอดเดรส	15
	IP ID	2
	พอร์ต	5
โปรเจกเตอร์	ชื่อโปรเจกเตอร์	10
	สถานที่	9
	กำหนดไปยัง	9
การกำหนดค่าเครือข่าย	DHCP (เปิดทำงาน)	(N/A)
	IP แอดเดรส	15
	ซับเน็ต มาสก์	15
	เกตเวย์ เริ่มต้น	15
	DNS เซิร์ฟเวอร์	15
รหัสผ่านผู้ใช้	เปิดทำงาน	(N/A)
	รหัสผ่านใหม่	20
	ยืนยัน	2
รหัสผ่านผู้ดูแลระบบ	เปิดทำงาน	(N/A)
	รหัสผ่านใหม่	20
	ยืนยัน	20

หน้าข้อมูล แสดงข้อมูลและสถานะของโปรเจ็กเตอร์นี้

ViewSonic
See the difference

Log Out | Tools | Info | Help

Projector Information	Projector Status
Projector Name: Pro8500	Power Status: On
Location: Room	Source: Network
Firmware: Ver 2.18	Color Mode: PC
MAC Address: 00.26.47.00.f2.bd	Projection: Front Table
Resolution: 0 x 0 Hz	Lamp Mode: ECO Mode Off
Lamp Hours: 3	Error Status:
Assigned To: Sir	

exit

Language: English (English) | Expansion Options

กด ออก เพื่อกลับ
ไปยังหน้าการใช้งาน
เครือข่ายระยะไกล

หลังจากที่กดปุ่ม "วิธีใช้", หน้าต่าง "เรื่อง" จะปรากฏที่มุมขวาบนของหน้าจอ
คุณสามารถส่งข้อความไปยังผู้ดูแลระบบ/ผู้ใช้ซอฟต์แวร์ RoomView ซึ่งเชื่อมต่อกับ
เครือข่ายแลนเดียวกันได้

Title [X]

[Send]



สำคัญ

- โปรดส่งข้อความโดยใช้เฉพาะตัวอักษรภาษาอังกฤษ และตัวเลขเท่านั้น

สำหรับข้อมูลเพิ่มเติม, โปรดเยี่ยมชมที่ <http://www.crestron.com> & www.crestron.com/getroomview

**Crestron RoomView

บนหน้า "แก้ไขห้อง", ป้อน IP แอดเดรส (หรือชื่อโฮสต์) ตามที่แสดงบน เมนูที่แสดงบนหน้าจอ (OSD) ของโปรเจกเตอร์, และ "05" สำหรับ IPID, "41794" สำหรับ พอร์ตควบคุม Crestron ที่สงวนไว้

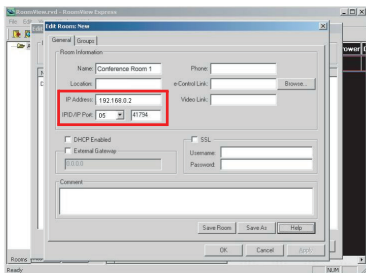

เกี่ยวกับการตั้งค่า มุมมองห้อง Crestron และวิธีป้อนคำสั่ง โปรดเข้าไปยังเว็บไซต์ เพื่อดูคู่มือผู้ใช้ และข้อมูลเพิ่มเติม:

http://www.crestron.com/features/roomview_connected_embedded_projectors_devices/resources.asp

การแสดงผลผ่าน vsPresenter

การดาวน์โหลดและการติดตั้ง vsPresenter

vsPresenter เป็นแอปพลิเคชันที่รันบนโฮสต์ PC ซึ่งช่วยเชื่อมต่อคอมพิวเตอร์ของคุณเข้ากับโปรเจกเตอร์เครื่องช่วยที่มี และถ่ายโอนเนื้อหาบนเดสก์ทอปไปยังโปรเจกเตอร์เครื่องช่วยผ่านการเชื่อมต่อเครือข่ายท้องถิ่น

1. เข้าสู่หน้าหลักของ การควบคุมเครื่องช่วย สำหรับรายละเอียด ดูขั้นตอนที่ 1-2 ในหน้า 43
2. ดาวน์โหลด vsPresenter
3. เมื่อการดาวน์โหลดสมบูรณ์, ติดตั้งซอฟต์แวร์ลงในคอมพิวเตอร์ของคุณ โดยการคลิกที่ไฟล์ exe ทำตามขั้นตอนบนหน้าจอ เพื่อทำการติดตั้งให้สมบูรณ์
4. เปิด vsPresenter

การใช้ vsPresenter

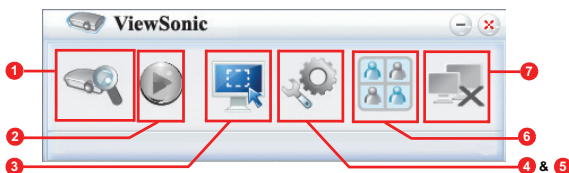

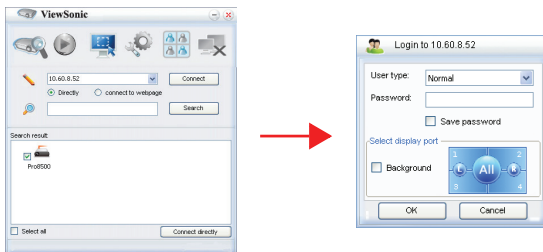

1. หน้าค้นหา อนุญาตให้คุณค้นหา และเชื่อมต่อไปยังโปรเจกเตอร์



- i. ในการเชื่อมต่อไปยังโปรเจกเตอร์, ให้เลือก โดยตรง จากนั้นพิมพ์ IP แอดเดรสของโปรเจกเตอร์ และคลิก เชื่อมต่อ
- ii. ในการค้นหาโปรเจกเตอร์, เพียงคลิกที่ ค้นหา เพื่อแสดงโปรเจกเตอร์ทั้งหมดบนเครือข่ายแลนเดียวกัน คลิกโปรเจกเตอร์ที่ต้องการในรายการผลลัพธ์การค้นหา, และคลิก เชื่อมต่อ โดยตรง นอกจากนี้ คุณยังสามารถพิมพ์ชื่อโปรเจกเตอร์ที่ต้องการ และคลิก ค้นหา ก็ได้
- iii. คุณสามารถลิงค์ไปยังระบบควบคุมบนเว็บเพจ ViewSonic บน หน้า 43
 - ถ้าคุณเป็นผู้ใช้ครั้งแรก ให้เลือกการระบุตัวตนของคุณเป็น ผู้ใช้ปกติ หรือ ผู้ดูแลระบบ ทั้งสองแบบไม่ต้องใช้รหัสผ่าน แต่ถ้าคุณเลือกเป็นผู้ดูแลระบบ คุณต้องมีสิทธิ์ในการตั้งรหัสผ่าน สำหรับเชื่อมต่อไปยังโปรเจกเตอร์ รหัสผ่านนั้นจะถูกลบไว้

และใช้ในครั้งถัดไปที่คุณพยายามเชื่อมต่อกับโปรเจกเตอร์เครื่องเดิม

- ถ้ามีคอมพิวเตอร์หลายเครื่องเชื่อมต่ออยู่กับโปรเจกเตอร์ คุณสามารถเลือกโซนการแสดงผล โดยการคลิกที่ 1, 2, 3, 4, L, R, ทั้งหมด หรือ เบื้องหลัง

2. ถ้าคุณต้องการหยุดภาพที่ฉายบนหน้าจอ กด  คุณจะไม่เห็นการเคลื่อนไหวบนหน้าจออีกจนกระทั่งกดปุ่ม 
3. คุณสามารถเลือกโหมดจับภาพจากที่นี่

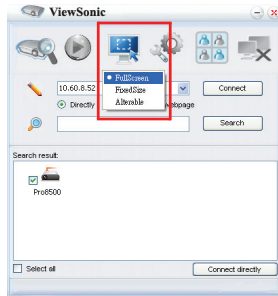

- i. ในการแสดงเต็มหน้าจอ, คลิก เต็มหน้าจอ
 - ii. ในการแสดงหน้าจอบางส่วน, คลิก ขนาดคงที่ สีเหลี่ยมจัตุรัสจะปรากฏบนหน้าจอของคุณ คุณสามารถวางสี่เหลี่ยมนี้ไว้ในที่ซึ่งคุณต้องการฉาย
 - iii. ถ้าคุณต้องการเปลี่ยนสี่เหลี่ยมจัตุรัส, คลิก ปรับเปลี่ยนได้
4. หน้า การตั้งค่าพื้นฐาน อนุญาตให้คุณกำหนดค่า vsPresenter

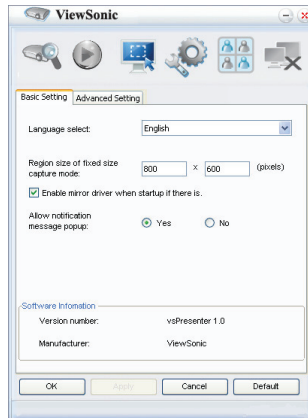

- i. ในการเปลี่ยนภาษาของระบบติดต่อผู้ใช้ vsPresenter, คลิกที่ลูกศรลง เพื่อแสดงรายการขึ้นมา และเลือกภาษาที่ต้องการ คลิก ใช่
 - ii. ในการพิมพ์พิกเซลสำหรับขนาดขอบเขตของโหมดจับภาพที่มีขนาดคงที่
 - iii. คลิกกล่อง ถ้าคุณเปิดทำงานไดรเวอร์มีร์เรอร์เมื่อเริ่มต้น ถ้ามี
 - iv. ในการอนุญาตให้ข้อความแจ้งเตือนปรากฏขึ้น, คลิก ใช่ คลิก ใช่
 - v. ข้อมูลซอฟต์แวร์จะมีให้บนหน้านี้
5. หน้า การตั้งค่าขั้นสูง อนุญาตให้คุณกำหนดค่า vsPresenter

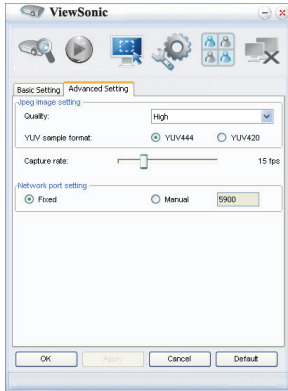

- i. ในการปรับคุณภาพของภาพ, คลิกที่ลูกศรลง เพื่อแสดงรายการขึ้นมา และเลือกระดับคุณภาพที่ต้องการ ยิ่งคุณเลือกคุณภาพของภาพไว้สูง ก็จำเป็นต้องมีความเร็วการถ่ายโอนเครือข่ายที่สูงขึ้น เลือกรูปแบบการสุ่ม YUV ระหว่าง YUV444 และ YUV420 รูปแบบ YUV 444 ให้ผลลัพธ์ที่ดีกว่าเมื่อเปรียบเทียบกับรูปแบบ YUV420 แต่อาจมีการขนส่ง และความเร็วการเล่นที่ช้ากว่า คลิก ใช่ หลังจาก que เลือกเสร็จ
- ii. ในการปรับอัตราการจับภาพ, ให้เลื่อนแถบเลื่อน แบนด์วิดท์เครือข่ายอาจส่งผลกระทบต่อสมรรถนะการทำงาน
- iii. การตั้งค่าพอร์ตเครือข่าย สำหรับชนิดคงที่ หรือแมนนวล

6. คุณสามารถจัดการโปรเจกเตอร์ที่เชื่อมต่ออยู่ที่แสดงภายใต้ การจัดการอุปกรณ์

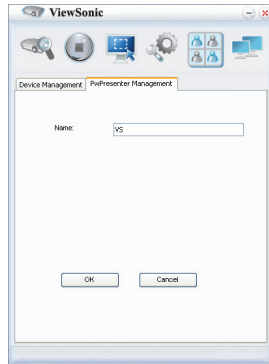
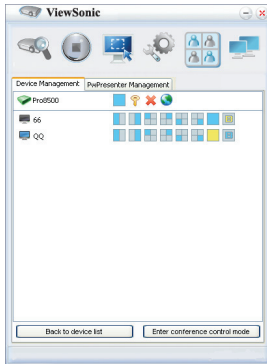

- ภายใต้โหมดการประชุม:
 1. เฉพาะผู้ดูแลระบบเท่านั้นที่สามารถควบคุมสิ่งต่างๆ ได้
 2. โปรเจกเตอร์สามารถแสดงหน้าจอคอมพิวเตอร์ได้สูงสุด 4 เครื่อง
- คุณสามารถตั้งชื่อของคอมพิวเตอร์ของคุณภายใต้ การจัดการ vsPresenter
- สำหรับรายละเอียดเกี่ยวกับไอคอนต่างๆ โปรดดูรายการต่อไปนี้

ไอคอน	คำอธิบาย	ไอคอน	คำอธิบาย
	คุณเป็นผู้ใช้ปกติ และไม่มีสิทธิ์ในการเปลี่ยนแปลงรหัสผ่าน		ตัดการเชื่อมต่อจากโปรเจกเตอร์
	คุณเป็นผู้ดูแลระบบ และมีสิทธิ์ในการเปลี่ยนแปลงรหัสผ่าน		เปิดเว็บเพจของ การควบคุมเครื่องข่าย
	คุณเป็นผู้ใช้ของโปรเจกเตอร์		มีผู้ใช้ของโปรเจกเตอร์อีกคนหนึ่ง
	คุณเป็นผู้ดูแลระบบของโปรเจกเตอร์		คุณเป็นผู้ใช้ปกติของโปรเจกเตอร์

Change display port to:



ตั้งค่าไอคอนการแสดงผลสำหรับโปรเจกเตอร์

7. ตัดการเชื่อมต่อ
เพื่อตัดการเชื่อมต่อจากโปรเจกเตอร์ คลิกไอคอน ตัดการเชื่อมต่อ

 สำคัญ

- ให้แน่ใจว่าปิดโปรแกรมควบคุมเครื่องข่ายเสมือนอื่นๆ ก่อนที่จะใช้ vsPresenter

การแสดงผลด้วยอุปกรณ์เก็บข้อมูล USB

โปรเจกเตอร์มีแอปพลิเคชันในตัว ซึ่งสามารถแสดงผลที่บรรจุบนอุปกรณ์เก็บข้อมูล USB ได้ ซึ่งสามารถกำจัดความจำเป็นในการใช้แหล่งสัญญาณจากคอมพิวเตอร์ โปรเจกเตอร์สนับสนุนรูปแบบภาพต่อไปนี้:

รูปแบบไฟล์	ขนาดพิกเซลสูงสุด
JPEG	8000 x 8000
GIF/TIFF/PNG/BMP	1280 x 800

- ไม่สนับสนุนไฟล์โปรแกรม JPEG
- ไฟล์ JPEG บางไฟล์อาจไม่สามารถแสดงได้อย่างชัดเจน

ในการแสดงผลบนอุปกรณ์เก็บข้อมูล USB:

1. เสียบอุปกรณ์เก็บข้อมูล USB ลงในช่องเกิด **USB A**
2. โปรเจกเตอร์จะแสดงหน้าจอหลักโดยอัตโนมัติ หรือคุณสามารถเลือก **USB A** ด้วยตัวเองจากแถบการเลือกแหล่งสัญญาณก็ได้
3. กด **ป้อน** บนโปรเจกเตอร์ หรือ **ป้อน** บนรีโมทคอนโทรล เพื่อแสดงเนื้อหาของอุปกรณ์เก็บข้อมูล USB ของคุณ
4. โฟลเดอร์และไฟล์ที่สนับสนุน จะแสดงในโหมดรีบบ์เนล

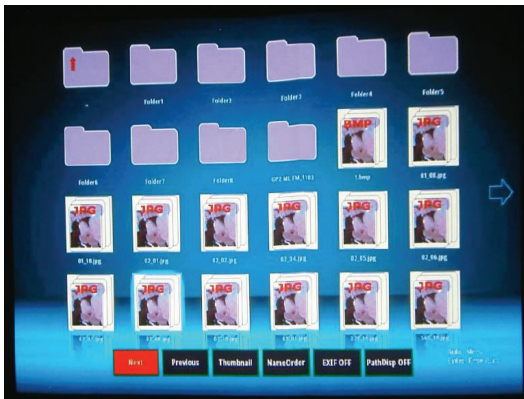

- ในการเลื่อนระหว่างรีบบ์เนลต่างๆ ให้ใช้ปุ่มลูกศร 4 ทิศทาง
- ในการเปิดโฟลเดอร์/ไฟล์, กด **ป้อน** หรือ **ป้อน**
- ในการกลับไปยังหน้าจอก่อนหน้านี้, เลือกรีบบ์เนลที่มีเครื่องหมายลูกศรขึ้นที่มุมขวาบนของหน้าจอ และกด **ป้อน** หรือ **ป้อน**

- ในการดูฟังก์ชันเพิ่มเติม กด **อัตโนมัติ** เพื่อเปิดเมนู ในการออกจากเมนู กด **ป้อน** หรือ **ป้อน** อีกครั้ง

ในขณะที่กำลังดูธัมบ์เนล



- ถัดไป: เลือกโฟลเดอร์/ภาพถัดไป
- ก่อนหน้า: เลือกโฟลเดอร์/ภาพก่อนหน้า
- ธัมบ์เนล/เต็มหน้าจอ/สไลด์โชว์: แสดงภาพที่เลือกในโหมดธัมบ์เนล/เต็มหน้าจอ/สไลด์โชว์
- เรียงตามชื่อ/เรียงตามนามสกุล/เรียงตามขนาด/เรียงตามเวลา:
ตั้งค่าภาพที่จะแสดงโดยเรียงตามลำดับ ชื่อไฟล์ นามสกุล ขนาดไฟล์ หรือเวลา
ที่ภาพถูกถ่าย
- EXIF ปิด/EXIF เปิด: ตั้งค่าว่าจะแสดงภาพในรูปแบบ EXIF หรือไม่
- แสดงพาร ปิด/แสดงพาร เปิด: ตั้งค่าว่าจะแสดงพารของโฟลเดอร์หรือไม่

ในขณะที่กำลังดูสไลด์โชว์



- หยุด: หยุดสไลด์โชว์
- เร็ว/ปานกลาง/ช้า: ตั้งค่าช่วงเวลาระหว่างการแสดงภาพ 2 ภาพ
- เลื่อนขวา/เลื่อนขึ้น/ขวาลง/สุ่ม: ตั้งค่าวิธีการที่สไลด์โชว์จะแสดง
- ซ้ำ เปิด/ปิด: ตั้งค่าว่าจะเล่นสไลด์โชว์ซ้ำหรือไม่

ในขณะที่กำลังดูภาพเต็มหน้าจอ



- รับบนเนล/เต็มหน้าจอ/สไลด์โชว์: แสดงภาพที่เลือกในโหมดรับบนเนล/เต็มหน้าจอ/สไลด์โชว์
- พอดีจอ/ขนาดจริง: ตั้งค่านาภาพที่จะแสดง
- แสดง EXIF ปิด/แสดง EXIF เปิด: ตั้งค่าว่าจะแสดงข้อมูล EXIF หรือไม่
- + 90 องศา: หมุมภาพตามเข็มนาฬิกา 90 องศา
- - 90 องศา: หมุมภาพทวนเข็มนาฬิกา 90 องศา
- สนับสนุนสื่อเก็บข้อมูล USB (คลาสที่เก็บข้อมูลขนาดใหญ่) ที่สอดคล้องกับ USB 2.0
- แนะนำให้ใช้อะแดปเตอร์เพาเวอร์ AC กับฮาร์ดดิสก์ USB
- แนะนำให้ฟอร์แมตฮาร์ดดิสก์ USB ในรูปแบบต่อไปนี้: FAT12/FAT16/FAT32 (ไม่สนับสนุนรูปแบบ NTFS)
- USB แฟลชไดรฟ์บางอย่างอาจทำงานกับโปรเจกเตอร์ไม่ถูกต้อง
- ไม่สนับสนุน USB แฟลชไดรฟ์ที่มีระบบป้องกัน
- อย่าเชื่อมต่ออุปกรณ์อื่นที่นอกเหนือจากอุปกรณ์เก็บข้อมูล USB และอุปกรณ์อื่น ๆ สำหรับชาร์จแบตเตอรี่ผ่าน USB อาจทำให้อุปกรณ์เสียได้
- โปรเจกเตอร์เล่นไฟล์ในโฟลเดอร์ได้สูงสุด 200 ไฟล์
- ชื่อไฟล์จะถูกแสดงในลำดับต่อไปนี้: สัญลักษณ์ ตัวเลข ตัวอักษร
- โปรเจกเตอร์สามารถแสดงชื่อไฟล์รวมนามสกุล โดยมีความยาวสูงสุด 16 ตัวอักษร
- แอปพลิเคชันทำงานได้ดีที่สุด ในการแสดงชื่อไฟล์ภาษาอังกฤษ ถ้าไฟล์ถูกตั้งชื่อในภาษาอื่น ๆ ชื่อไฟล์อาจไม่แสดงอย่างเหมาะสม แต่เนื้อหา ยังคงสามารถถูก

แสดงได้

- เครื่องสามารถรับรู้ไฟล์เตอร์ต่างๆ ในอุปกรณ์เก็บข้อมูล USB ได้สูงสุด 3 ชั้น ลำดับความสำคัญในการแสดงธัมบ์เนลสำหรับไฟล์ภาพ มีดังนี้:

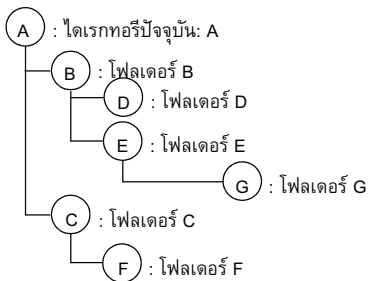

ลำดับการแสดงผลไฟล์ในไฟล์เตอร์: $A > B > C > D > E > F$
ไฟล์เตอร์ G: ไม่สามารถแสดงได้

- ในขณะที่เปลี่ยนหน้า กำลังโหลด และกำลังเล่นไฟล์ เวลาการตอบสนองอาจแตกต่างกันไปขึ้นอยู่กับเนื้อหาของภาพ

การบำรุงรักษา

โปรเจ็กเตอร์นี้ต้องการการบำรุงรักษาที่เหมาะสม คุณควรเก็บเลนส์ให้สะอาด เนื่องจากฝุ่น สิ่งสกปรก หรือจุดกระจายลงบนหน้าจอ และทำให้คุณภาพของภาพลดลง ถ้าจำเป็นต้องเปลี่ยนชิ้นส่วนอื่นๆ ให้ติดต่อตัวแทนจำหน่าย หรือช่างซ่อมที่มีความเชี่ยวชาญ ในขณะที่ทำความสะอาดชิ้นส่วนใด ๆ ของโปรเจ็กเตอร์ แรกสุดให้ปิดเครื่อง และถอดปลั๊กโปรเจ็กเตอร์เสมอ



คำเตือน

อย่าเปิดฝาปิดใดๆ บนโปรเจ็กเตอร์ อันตรายจากแรงดันไฟฟ้าภายในโปรเจ็กเตอร์อาจทำให้เกิดการบาดเจ็บอย่างรุนแรง อย่าพยายามซ่อมแซมผลิตภัณฑ์นี้ด้วยตัวเอง เมื่อต้องซ่อมแซม ให้นำไปยังช่างบริการที่มีคุณสมบัติทุกครั้ง

การทำความสะอาดเลนส์

ค่อยๆ เช็ดเลนส์ด้วยกระดาษทำความสะอาดเลนส์ อย่าสัมผัสเลนส์ด้วยมือของคุณ

การทำความสะอาดตัวเครื่องโปรเจ็กเตอร์

ค่อยๆ เช็ดด้วยผ้านุ่ม ถ้าไม่สามารถเช็ดสิ่งสกปรกหรือคราบได้ง่าย ให้ใช้ผ้านุ่มชุบน้ำหมาดๆ หรือน้ำที่ผสมผงซักฟอกที่มีฤทธิ์เป็นกลาง และเช็ดให้แห้งด้วยผ้าแห้งที่นุ่ม

การทำความสะอาดฝาปิดตัวกรอง

ฝาปิดตัวกรอง ซึ่งอยู่ที่ด้านข้างของโปรเจ็กเตอร์ ควรได้รับการทำความสะอาดทุกๆ การใช้งาน 100 ชั่วโมง ถ้าไม่ทำความสะอาดเป็นระยะ ฝุ่นสามารถอุดตันที่ฝาปิด และทำให้โปรเจ็กเตอร์ไม่สามารถระบายอากาศอย่างเหมาะสม ลักษณะเช่นนี้สามารถทำให้เครื่องร้อนเกินไป และทำให้โปรเจ็กเตอร์เสียหายได้

ในการทำความสะอาดฝาปิดตัวกรอง:

1. ปิดเครื่องโปรเจ็กเตอร์ และถอดปลั๊กสายไฟ AC จากเต้าเสียบที่ผนัง
2. แกะฝาปิดตัวกรองออก ตามวิธีที่แสดงในภาพ
3. ทำความสะอาดฝาปิดตัวกรอง
 - ในการทำความสะอาดฝาปิดตัวกรอง แนะนำให้คุณใช้เครื่องดูดฝุ่นขนาดเล็กที่ได้รับการออกแบบมาสำหรับคอมพิวเตอร์ และอุปกรณ์สำนักงานอื่นๆ
 - ถ้าฝาปิดตัวกรองขาด ให้เปลี่ยนอันใหม่
4. เปลี่ยนฝาปิดตัวกรอง
5. ใส่ฝาปิดตัวกรอง
6. เสียบปลั๊กโปรเจ็กเตอร์

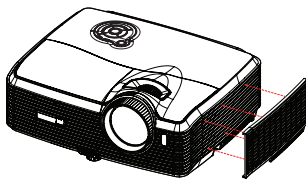

หมายเหตุ

- ปิดโปรเจ็กเตอร์ และถอดสายไฟ AC จากเต้าเสียบไฟฟ้าออกก่อนที่จะเริ่มงานการบำรุงรักษา
- ตรวจสอบให้แน่ใจว่าเลนส์เย็นลงแล้วก่อนที่จะทำความสะอาด
- อย่าใช้ผงซักฟอก หรือน้ำยาเคมีนอกเหนือจากที่ระบุไว้ด้านบน อย่าใช้เบนซิน หรืออีเทนเนอร์
- อย่าใช้สเปรย์เคมี
- ใช้ผ้านุ่ม หรือกระดาษเช็ดเลนส์เท่านั้น

การเปลี่ยนหลอด

เมื่อใช้โปรเจ็กเตอร์ไประยะเวลาหนึ่ง ความสว่างของหลอดโปรเจ็กเตอร์จะค่อย ๆ ลดลง และหลอดจะแตกได้ง่ายขึ้น เราแนะนำให้ท่านเปลี่ยนหลอด ถ้าข้อความเตือนแสดงขึ้นมา อย่าพยายามเปลี่ยนหลอดด้วยตัวเอง ติดต่อช่างบริการที่มีความเชี่ยวชาญเพื่อให้เปลี่ยนหลอดให้กับคุณ

หมายเลขชนิด: RLC-059



หมายเหตุ

- หลอดมีความร้อนสูงมากหลังจากที่ปิดเครื่องโปรเจ็กเตอร์ ถ้าคุณสัมผัสหลอด นิ้วของคุณอาจเป็นแผลพองได้ เมื่อคุณเปลี่ยนหลอด ให้รออย่างน้อย 45 นาทีเพื่อให้หลอดเย็นลง
- อย่าสัมผัสสวิตช์บริเวณแกว้ของหลอดไม่ว่าเวลาใดๆ หลอดอาจจะเบิดได้ เนื่องจากการถือที่ไม่เหมาะสม ซึ่งรวมถึงการสัมผัสบริเวณแกว้ของหลอดด้วย
- อายุการใช้งานหลอดแตกต่างกันในแต่ละหลอด และเป็นไปตามสิ่งแวดล้อมในการใช้งาน ไม่มีกรับประกันว่าแต่ละหลอดจะมีอายุการใช้งานเท่ากัน บางหลอดอาจทำงานล้มเหลว หรือมีอายุการใช้งานสั้นกว่าหลอดอื่นที่มีชนิดเดียวกัน
- หลอดอาจจะเบิดเนื่องจากการเล่น การกระแทก หรือมีคุณภาพลดลงเมื่อใช้งานเป็นระยะเวลานาน โดยคุณภาพจะค่อย ๆ ลดลงจนใช้การไม่ได้ ความเสี่ยงในการระเบิดอาจแตกต่างกันตามสิ่งแวดล้อม และเงื่อนไขต่างๆ ในการใช้งานโปรเจ็กเตอร์และหลอด
- สวมถุงมือป้องกัน และแว่นป้องกันในขณะที่ซ่อมหลอดหรือนำหลอดออก
- การเปิดปิดเครื่องที่รวดเร็ว จะทำให้หลอดเสียหาย และหลอดมีอายุการใช้งานสั้นลง รออย่างน้อย 5 นาทีก่อนที่จะปิดโปรเจ็กเตอร์หลังจากที่เปิดเครื่องขึ้นมา
- อย่าใช้งานหลอดใกล้กับกระดาษ ผ้า หรือวัสดุที่ติดไฟได้อื่นๆ หรือคลุมหลอดด้วยวัสดุดังกล่าว
- อย่าใช้งานหลอดในบรรยากาศที่ประกอบด้วยสารที่ติดไฟได้ เช่น อีนเนอร์
- ระบายอากาศออกจากบริเวณหรือห้องอย่างทั่วถึง เมื่อใช้งานหลอดในบรรยากาศที่มีออกซิเจน (ในอากาศ) ถ้าหายใจโอโซนเข้าไป อาจทำให้เกิดอาการปวดศีรษะ คลื่นไส้ เวียนศีรษะ และอาการอื่นๆ
- ในหลอดมีปรอทที่เป็นสารอินทรีย์ ถ้าหลอดระเบิด ปรอทภายในหลอดจะเล็ดรอดออกมา ออกจากบริเวณทันที ถ้าหลอดแตกในขณะที่กำลังทำงาน และระบายอากาศเป็นเวลาอย่างน้อย 30 นาที เพื่อหลีกเลี่ยงการหายใจปรอทเข้าไป ไม่เช่นนั้น อาจเป็นอันตรายต่อสุขภาพของผู้ใช้

1. ปิดโปรเจ็กเตอร์
2. ถัดติดตั้งโปรเจ็กเตอร์ในตัวยึดเพดาน ให้ถอดออก
3. ถอดปลั๊กสายไฟออก
4. คลายสกรูที่ด้านข้างของฝาปิดหลอด และแกะฝาปิดออก
5. แกะสกรูออกจากโมดูลหลอด ยกที่จับขึ้น และยกออกจากโมดูล
6. ใส่โมดูลหลอดใหม่ลงในโปรเจ็กเตอร์ และไขสกรูให้แน่น
7. ใส่ฝาปิดหลอดกลับคืน และไขสกรูให้แน่น
8. เปิดเครื่องโปรเจ็กเตอร์ ถ้าหลอดไม่ติดหลังจากช่วงระยะเวลาอุปกรณ์ ให้ลองติดตั้งหลอดใหม่
9. รีเซ็ตชั่วโมงหลอด ให้ดูเมนู "ข้อมูล"

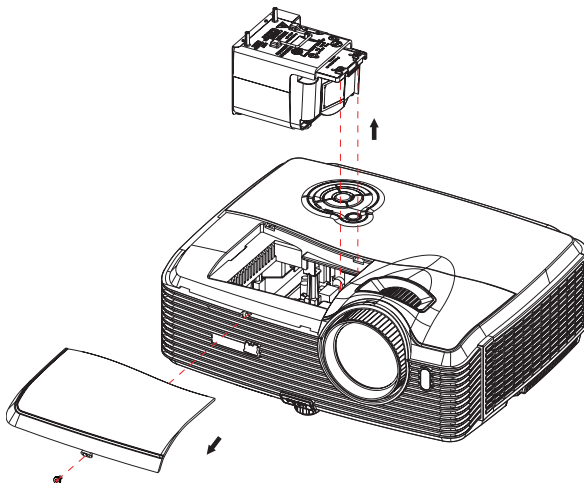

หมายเหตุ

- ทั้งหมดที่ใช้แล้วตามระเบียบข้อบังคับในประเทศ
- ให้แน่ใจว่าไขสกรูต่างๆ อย่างแน่นหนา สกรูที่ไม่แน่น อาจทำให้เกิดการบาดเจ็บ หรืออุบัติเหตุได้
- เนื่องจากหลอดทำด้วยแก้ว อย่าทำหลอดตก และอย่าทำให้แก้วเป็นรอย
- อย่าใช้หลอดเก่าซ้ำ การทำเช่นนี้อาจทำให้หลอดระเบิดได้
- ให้แน่ใจว่าปิดโปรเจ็กเตอร์ และถอดปลั๊กสายไฟ AC ออกก่อนที่จะเปลี่ยนหลอด
- อย่าใช้โปรเจ็กเตอร์ในขณะที่ไม่ได้ปิดฝาหลอด

ข้อมูลจำเพาะ

ระบบการแสดงผล	แผง DLP 0.7" เดี่ยว
ความละเอียด	XGA (1024 x 768 พิกเซล)
ซูม	1.5X
F/No.	2.41 - 2.97
ความยาวโฟกัส	20.72 - 31 มม.
ขนาดหน้าจอ	30" - 300"
หลอด	280W
ขั้วต่ออินพุต	D-Sub 15-พิน x 2, เอส-วิดีโอ x 1, วิดีโอ x 1, สัญญาณเสียงเข้า (แจ๊คสเตอริโอมินิ 3.5 มม.) x 2, HDMI x 1, แจ๊คคอมโพเนนต์ RCA x 1, แจ๊คเสียง RCA (L/R) x 1, ไมค์เข้า 3.5 มม. x1, USB ชนิด A x1 (สนับสนุนการแสดงผลผ่าน USB แฟลชไดรฟ์ และดิสก์เก็ลไร้สายสำหรับการแสดงผลผ่าน USB), USB ชนิดมินิ-B x1 (สนับสนุนการแสดงผลผ่าน USB)
ขั้วต่อเอาต์พุต	D-Sub 15 พิน x 1, เอาต์พุตสัญญาณเสียง (แจ๊คสเตอริโอมินิ 3.5 มม.) x 1
ขั้วต่อควบคุม	RS-232 x 1, USB ชนิด B x 1 (สนับสนุนการอัปเดตเฟิร์มแวร์ และการควบคุมด้วยรีโมทเมกัส), RJ45 x 1, เอาต์พุตทริกเกอร์ 12-Vdc x 1
ลำโพง	10 วัตต์ x 2
ระบบวิดีโอที่เข้าร่วมกันได้	NTSC, NTSC 4.43 PAL, PAL-N, PAL M SECAM, HDTV (480i/p, 576p, 720p, 1080i/p), คอมโพสิต วิดีโอ
ความถี่การสแกน	
ความถี่แนวนอน	31 - 100 KHz
ความถี่แนวตั้ง	50 - 120 Hz
สิ่งแวดล้อม	ขณะทำงาน: อุณหภูมิ: 0°C ถึง 40°C ความชื้น: 10%-80% ขณะเก็บรักษา: อุณหภูมิ: -20°C ถึง 60°C ความชื้น: 30%-85%
ความต้องการด้านพลังงาน	AC 100-240 V, 50 - 60 Hz, 3.8A
การสิ้นเปลืองพลังงาน	380 W
ขนาด (ท x ล x ส)	335 x 267 x 132 มม.
น้ำหนัก	3.9 กก. (8.6 ปอนด์)
หมายเหตุ:	การออกแบบและข้อมูลจำเพาะอาจเปลี่ยนแปลงได้โดยไม่ต้องแจ้งให้ทราบล่วงหน้า

ขนาด

335 มม. (ก) x 267 มม. (ล) x 132 มม. (ส)

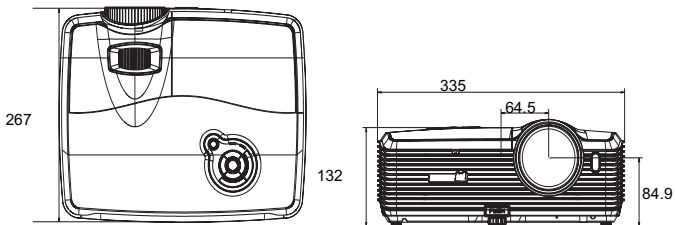

การติดตั้งที่ยึดบนเพดาน

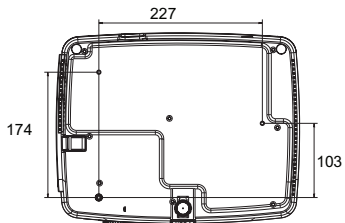

สกรูยึดบนเพดาน:
M4 x 8 (สูงสุด L = 8 มม.)

หน่วย: มม.

ภาคผนวก

ข้อความแสดงสถานะ LED

LED เพาเวอร์ (น้ำเงิน)	LED หลอด (แดง)	LED อุณหภูมิ (แดง)	ความหมาย
ติดตลอด	ดับ	ดับ	โหมดสแตนด์บายเมื่อโหมดสีเขียวเปิด
กะพริบ	ดับ	ดับ	โหมดสแตนด์บายเมื่อโหมดสีเขียวปิด
กะพริบ	ติดตลอด	ดับ	การติดหลอดล้มเหลว
กะพริบ	ดับ	ดับ	โหมดทำความเย็น
ติดตลอด	กะพริบ	ดับ	ความร้อนผิดปกติ
ติดตลอด	ติดตลอด	ดับ	สิ้นสุดอายุการใช้งานหลอด
ติดตลอด	ติดตลอด	กะพริบ	พัลลวมผิดปกติ

โหมดที่ใช้ร่วมกันได้

คอมพิวเตอร์:

ใช้ร่วมกันได้กับ	ความละเอียด	ซิงค์แนวนอน [KHz]	ซิงค์แนวตั้ง [Hz]
VGA (ขยาย) มองเห็นโหมด DOS/ ข้อความ	640 x 480	24.69	50
		31.5	60
		37.9	72
		37.5	75
		43.3	85
SVGA (ขยาย)	800 x 600	30.99	50
		35.2	56
		37.9	60
		48.1	72
		46.9	75
		53.7	85
XGA (เนทีฟ)	1024 x 768	39.63	50
		48.4	60
		56.5	70
		60	75
SXGA (บีบขนาด)	1280 x 1024	64	60
		80	75
UXGA (บีบขนาด)	1600 x 1200	47.7	60
Mac 13	640 x 480	35	67
Mac 16	832 x 624	49.72	75
Mac 19	1024 x 768	60.24	75
อื่นๆ	1280 x 768	47.8	60
	1280 x 800	49.7	60
	640 x 350	37.9	85
	1280 x 960	60.02	60
	1360 x 768	47.7	60

วิดีโอ:

ใช้ร่วมกันได้กับ	ความละเอียด	ซิงค์แนวนอน [KHz]	ซิงค์แนวตั้ง [Hz]
1080p	1920 x 1080	67.5	60
1080p	1920 x 1080	56.3	50
1080i	1920 x 1080	33.8	60
1080i	1920 x 1080	28.1	50
720p	1280 x 720	45	60
720p	1280 x 720	37.5	50
576p	720 x 576	31.3	50
576i	720 x 576	15.6	50
480p	720 x 480	31.5	60
480i	720 x 480	15.8	60

การแก้ไขปัญหา

ดูอาการและวิธีการแก้ไขที่แสดงด้านล่างก่อนที่จะส่งโปรเจกเตอร์ไปซ่อมแซม ถ้าปัญหายังคงมีอยู่ ติดต่อร้านค้าหรือศูนย์บริการในประเทศของคุณ โปรดดูส่วน "ข้อความแสดงสถานะ LED" ด้วย

ปัญหาในการเริ่มต้น

ถ้าไฟไม่ติด:

- ตรวจสอบให้แน่ใจว่าสายไฟเชื่อมต่อกับโปรเจกเตอร์อย่างเหมาะสม และปลายอีกด้านหนึ่งเสียบเข้ากับเต้าเสียบไฟฟ้าที่มีไฟ
- กดปุ่มเพาเวอร์อีกครั้ง
- ถอดปลั๊กสายไฟ และรอครู่หนึ่ง จากนั้นเสียบปลั๊ก และกดปุ่มเพาเวอร์อีกครั้ง

ปัญหาเกี่ยวกับภาพ

ถ้าหน้าจอแสดงว่ากำลังค้นหาแหล่งสัญญาณ:

- กด **สัญญาณ** บนโปรเจกเตอร์ หรือ **สัญญาณ** บนรีโมทคอนโทรล เพื่อเลือกแหล่งสัญญาณเข้าที่แอกทีฟ
- ให้แน่ใจว่าแหล่งสัญญาณภายนอกเปิดอยู่ และเชื่อมต่ออยู่
- สำหรับการเชื่อมต่อคอมพิวเตอร์ ให้แน่ใจว่าพอร์ตวิดีโอภายนอกของคอมพิวเตอร์โน้ตบุ๊กของคุณเปิดอยู่ ให้ดูคู่มือผู้ใช้คอมพิวเตอร์

ถ้าภาพไม่ได้โฟกัส:

- ตรวจสอบให้แน่ใจว่าฝาปิดเลนส์ถอดออกแล้ว
- ในขณะที่กำลังแสดงเมนูบนหน้าจอ ให้ปรับแหวนโฟกัส (ขนาดภาพควรไม่เปลี่ยนแปลง ถ้าขนาดเปลี่ยนแปลง หมายความว่ากำลังปรับซูม ไม่ใช่โฟกัส)
- ตรวจสอบเลนส์ฉายภาพ เพื่อดูว่าจำเป็นต้องทำความสะอาดหรือไม่

ถ้าภาพกะพริบหรือมีสิ่งในการเชื่อมต่อคอมพิวเตอร์:

- กด **อัตโนมัติ** บนรีโมทคอนโทรล
- กด **เมนู** บนโปรเจกเตอร์ หรือ **เมนู** บนรีโมทคอนโทรล, ไปที่ **การตั้งค่าวิดีโอ/เสียง** และปรับ **ความถี่** หรือ **แทรกกิ้ง**

ปัญหาเกี่ยวกับรีโมทคอนโทรล

ถ้ารีโมทคอนโทรลไม่ทำงาน:

- ให้แน่ใจว่าไม่มีอะไรวางกั้นเครื่องรับสัญญาณรีโมทคอนโทรลที่ด้านหน้าของโปรเจกเตอร์ ใช้รีโมทคอนโทรลภายในช่วงการทำงานที่มีประสิทธิภาพ
- เล็งรีโมทคอนโทรลไปที่หน้าจอ หรือที่ด้านหน้าหรือด้านหลังของโปรเจกเตอร์
- ย้ายรีโมทคอนโทรล เพื่อให้อยู่ตรงกับด้านหน้าหรือด้านหลังของโปรเจกเตอร์มากขึ้น และไม่ห่างไปทางด้านข้างมากเกินไป

คำสั่งและการกำหนดค่า RS-232

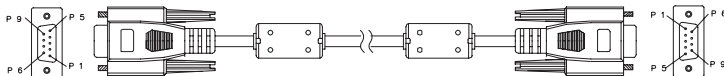

D-Sub 9 พิน

1	1 CD
2	RXD
3	TXD
4	DTR
5	GND
6	DSR
7	RTS
8	CTS
9	RI

รายการสาย

C1	สี	C2
1	ดำ	1
2	น้ำตาล	2
3	แดง	3
4	ส้ม	4
5	เหลือง	5
6	เขียว	6
7	น้ำเงิน	7
8	ม่วง	8
9	ขาว	9
SHELL	DW	SHELL

อัตราบอด	19200 bps
ความยาวข้อมูล	8 บิต
แพริตีเช็ค	ไม่มี
บิตหยุด	1 บิต
โพล์วคอนโทรล	ไม่มี

เปิดเครื่อง / ปิดเครื่อง	
เปิดเครื่อง	BE,EF,10,05,00,C6,FF,11,11,01,00,01,00
ปิดเครื่อง	BE,EF,03,06,00,DC,DB,69,00,00,00,00,00
เลือกสัญญาณ	
คอมพิวเตอรื 1	BE,EF,03,19,00,19,29,01,47,02,CC,CC,00
คอมพิวเตอรื 2	BE,EF,03,19,1E,90,72,01,47,02,CC,CC,00
คอมโพเนนต์	BE,EF,03,19,00,89,E8,01,47,02,CC,CC,00
คอมโพสิต	BE,EF,03,19,00,78,A8,01,47,02,CC,CC,00

เอส-วีดีโอ	BE,EF,03,19,00,E8,69,01,47,02,CC,CC,00
HDMI	BE,EF,03,19,00,DA,2B,01,47,02,CC,CC,00
USB A	BE,EF,02,06,00,D2,A1,38,00,00,00,00,00
USB B	BE,EF,02,06,00,D3,70,39,00,00,00,00,00
LAN	BE,EF,02,06,00,DF,43,3A,00,00,00,00,00
ปุ่มตัวน	
เมนู	BE,EF,02,06,00,E9,D3,30,00,00,00,00,00
ขึ้น	BE,EF,02,06,00,6D,D2,34,00,00,00,00,00
ลง	BE,EF,02,06,00,0B,D2,32,00,00,00,00,00
ซ้าย	BE,EF,02,06,00,DA,D3,33,00,00,00,00,00
ขวา	BE,EF,02,06,00,38,D2,31,00,00,00,00,00
บ๊อ	BE,EF,02,06,00,D5,6B,12,00,00,00,00,00
ซิงค์ใหม่	BE,EF,02,06,00,86,D1,2F,00,00,00,00,00
อัตราส่วน	BE,EF,03,06,00,0D,DA,68,00,00,00,00,00
ปิดเสียง	BE,EF,02,06,00,0E,DE,67,00,00,00,00,00
หยุดหน้าจอ	BE,EF,02,06,00,02,D0,2B,00,00,00,00,00
หน้าจอว่าง	BE,EF,02,06,00,DF,DF,66,00,00,00,00,00
สัญญาณ	BE,EF,02,06,00,57,D0,2E,00,00,00,00,00
ฟังก์ชันอื่น	
DCR เปิด	BE,EF,02,06,00,D3,D1,2A,00,00,00,00,00
DCR ปิด	BE,EF,02,06,00,02,D0,2B,00,00,00,00,00
ECO เปิด	BE,EF,03,06,00,EF,DB,6A,00,00,00,00,00
ECO ปิด	BE,EF,03,06,00,3E,DA,6B,00,00,00,00,00
เร่งระดับเสียง	BE,EF,02,06,00,F1,DE,68,00,00,00,00,00
ลดระดับเสียง	BE,EF,02,06,00,20,DF,69,00,00,00,00,00
เพิ่มการปรับภาพบิดเบี้ยว	BE,EF,03,06,00,10,DB,65,00,00,00,00,00
ลดการปรับภาพบิดเบี้ยว	BE,EF,03,06,00,23,DB,66,00,00,00,00,00
รีเซ็ตชั่วโมงหลอด	BE,EF,02,06,00,D3,43,3A,00,00,00,00,00
รีเซ็ตชั่วโมงตัวกรอง	BE,EF,02,06,00,D2,92,3B,00,00,00,00,00
รีเซ็ตค่าจากโรงงาน	BE,EF,03,06,00,6B,DA,6E,00,00,00,00,00
เวอร์ชันเฟิร์มแวร์	BE,EF,03,06,00,D5,D9,70,00,00,00,00,00

รหัสควบคุม IR

รหัสระบบ: 83F4

รูปแบบ : NEC

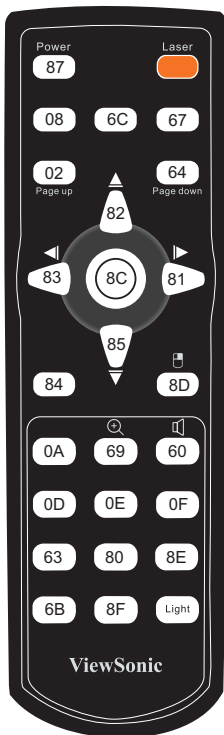

การบริการลูกค้า

สำหรับบริการผลิตภัณฑ์หรือการสนับสนุนทางเทคนิค โปรดดูตารางด้านล่างหรือติดต่อตัวแทนจำหน่ายของคุณ

หมายเหตุ : คุณจะต้องมีหมายเลขซีเรียลของผลิตภัณฑ์

ประเทศ/พื้นที่	เว็บไซต์	T=โทรศัพท์ F=แฟกซ์	อีเมล
ไทย	http://ap.viewsonic.com/th/	66-2-7214812 66-2-7214883	service@ sg.viewsonic.com

การรับประกันอย่างจำกัด

โปรเจคเตอร์ VIEWSONIC®

สิ่งที่การรับประกันครอบคลุม:

ViewSonic ขอรับประกันว่าผลิตภัณฑ์ของบริษัทปราศจากข้อบกพร่องในด้านวัสดุและฝีมือการผลิตภายใต้ภาวะการใช้งานปกติ ตลอดระยะเวลาที่รับประกัน หากพบว่าผลิตภัณฑ์มีข้อบกพร่องด้านวัสดุและฝีมือการผลิตในช่วงเวลาที่รับประกัน ViewSonic จะซ่อมแซมหรือเปลี่ยนแทนผลิตภัณฑ์ด้วยผลิตภัณฑ์ที่ใกล้เคียงกัน โดยขึ้นกับดุลยพินิจของบริษัทแต่เพียงผู้เดียว ผลิตภัณฑ์หรือชิ้นส่วนที่เปลี่ยนแทนอาจรวมถึงชิ้นส่วนหรือส่วนประกอบที่ประกอบชิ้นใหม่หรือจัดให้ใหม่

ระยะเวลาที่การรับประกันมีผล:

อเมริกาเหนือและอเมริกาใต้: 3 ปีสำหรับชิ้นส่วนทั้งหมด ไม่รวมหลอดไฟ, 3 ปีสำหรับค่าแรงงาน, 1 ปีสำหรับหลอดไฟเดิมนับจากวันที่ซื้อครั้งแรก

ยุโรป: 3 ปีสำหรับชิ้นส่วนทั้งหมด ไม่รวมหลอดไฟ, 3 ปีสำหรับค่าแรงงาน, 1 ปีสำหรับหลอดไฟเดิมนับจากวันที่ซื้อครั้งแรก

ภูมิภาคหรือประเทศอื่นๆ: โปรดตรวจสอบกับตัวแทนจำหน่ายในพื้นที่ของคุณหรือบริษัท ViewSonic ในพื้นที่นั้นสำหรับข้อมูลการรับประกัน

การรับประกันหลอดไฟขึ้นกับข้อกำหนดและเงื่อนไข การตรวจสอบ และการรับรอง ไขกับหลอดไฟที่ติดตั้งมาจากโรงงานเท่านั้น หลอดไฟเสริมทั้งหมดที่ซื้อแยกต่างหากจะมีระยะเวลาประกัน 90 วัน

ผู้ได้รับความคุ้มครองตามการรับประกัน:

การรับประกันนี้ใช้ได้กับผู้ซื้อผลิตภัณฑ์บุคคลแรกเท่านั้น

สิ่งที่ไม่ครอบคลุมถึง:

- ผลิตภัณฑ์ที่หมายเลขซีเรียลถูกดึงออก แก้ว ไข หรือทำให้เสียน
- ความเสียหายชำรุด หรือการทำงานผิดปกติอันเกิดจาก:
 - อุบัติเหตุ การใช้งานที่ไม่เหมาะสม การไม่ระมัดระวัง ไฟไหม้ น้ำ พายุแลบ หรือภาวะทางธรรมชาติอื่น การดัดแปลงผลิตภัณฑ์จากผู้ที่ไม่ได้รับอนุญาต หรือการไม่ปฏิบัติตามคำแนะนำที่ให้ไว้กับผลิตภัณฑ์
 - การซ่อมแซม หรือพยายามซ่อมแซมจากบุคคลอื่นที่ไม่ได้รับการรับรองจาก ViewSonic
 - ความเสียหายของผลิตภัณฑ์เนื่องจากการขนส่ง
 - การเคลื่อนย้ายหรือการติดตั้งผลิตภัณฑ์
 - สาเหตุภายนอก เช่น กระแสไฟฟ้าไม่คงที่หรือขัดข้อง
 - การใช้อุปกรณ์หรือชิ้นส่วนที่ไม่สอดคล้องตามข้อกำหนดของ ViewSonic
 - การสึกหรอเสื่อมสภาพตามปกติ
 - สาเหตุอื่นใดที่ไม่เกี่ยวข้องกับการชำรุดของผลิตภัณฑ์
- ผลิตภัณฑ์เกิดปัญหาที่เรียกว่า "การเบิร์นอินภาพ" ซึ่งทำให้เกิดภาพนิ่งบนผลิตภัณฑ์ช่วงระยะเวลาหนึ่ง
- ค่าบริการในการติดตั้ง ตั้งค่า หรือเคลื่อนย้าย

การขอรับบริการ:

1. สำหรับข้อมูลเกี่ยวกับการขอรับบริการภายใต้การรับประกัน โปรดติดต่อฝ่ายบริการลูกค้าของ ViewSonic (โปรดดูในหน้า "การบริการลูกค้า") คุณจะต้องแจ้งหมายเลข ซีเรียลของผลิตภัณฑ์ของคุณ
2. ในการขอรับบริการตามการรับประกัน คุณจะต้องแสดง (ก) หลักฐานการซื้อต้นฉบับที่มีวันที่ระบุไว้ (ข) ชื่อของคุณ (ค) ที่อยู่ของคุณ (ง) คำอธิบายถึงปัญหา และ (จ) หมายเลขซีเรียลของผลิตภัณฑ์
3. นำส่งหรือจัดส่งผลิตภัณฑ์ในกล่องบรรจุตั้งเดิม (โดยจ่ายค่าขนส่งที่นั่นทาง) ไปยังศูนย์บริการที่ได้รับบริการรับรองของ ViewSonic หรือที่ ViewSonic เอง
4. สำหรับข้อมูลเพิ่มเติมหรือชื่อของศูนย์บริการ ViewSonic ใกล้บ้านคุณ โปรดติดต่อ ViewSonic

ข้อจำกัดของการรับประกัน:

ไม่มีการรับประกันใดๆ ไม่ว่าโดยตรงหรือโดยนัย ซึ่งนอกเหนือจากที่อธิบายในที่นี้ รวมถึงโอกาสทางการค้า หรือความเหมาะสมในการใช้งานตามวัตถุประสงค์

กรณียกเว้นของความเสียหาย:

ViewSonic จะรับผิดชอบเฉพาะมูลค่าการซ่อมแซมหรือการเปลี่ยนชิ้นส่วนของผลิตภัณฑ์ ViewSonic จะไม่รับผิดชอบต่อ:

1. ความเสียหายต่อทรัพย์สินอื่น ซึ่งเกิดจากข้อบกพร่องของผลิตภัณฑ์
ความเสียหายต่อความไม่สะดวก การสูญเสียการใช้ผลิตภัณฑ์ การสูญเสียเวลา การสูญเสียกำไร การสูญเสียโอกาสทางธุรกิจ การสูญเสียความนิยม ผลกระทบต่อความสัมพันธ์ทางธุรกิจ หรือการสูญเสียทางการค้าอื่นๆ แม้ว่า จะได้รับแจ้งว่าอาจเกิดความเสียหายดังกล่าวเกิดขึ้นก็ตาม
2. ความเสียหายใดๆ ก็ตาม ไม่ว่าจะ เป็นความเสียหายโดยบังเอิญ ผลต่อเนื่อง หรืออื่นๆ
3. การเรียกร้องที่บุคคลอื่นเรียกร้องจากลูกค้า

ผลกระทบจากกฎหมายในแต่ละพื้นที่:

การรับประกันนี้ให้สิทธิทางกฎหมายอย่างเฉพาะเจาะจงแก่คุณ และคุณอาจได้รับสิทธิอื่นซึ่งแตกต่างกันในแต่ละพื้นที่ ในบางพื้นที่อาจไม่ยอมให้มีข้อจำกัดในการรับประกันโดยนัย และ/หรือ ไม่อนุญาตให้มีกรณียกเว้นจากความเสียหายโดยอุบัติเหตุหรือความเสียหายสืบเนื่อง ดังนั้น ข้อจำกัดและกรณียกเว้นข้างต้นอาจไม่มีผลใช้กับคุณ

การจำหน่ายนอกประเทศสหรัฐอเมริกาและแคนาดา:

สำหรับข้อมูลการรับประกันและบริการเกี่ยวกับผลิตภัณฑ์ ViewSonic ที่จำหน่ายนอกประเทศสหรัฐฯ และแคนาดา โปรดติดต่อ ViewSonic หรือตัวแทนจำหน่าย ViewSonic ในประเทศของคุณ ระยะเวลาประกันของผลิตภัณฑ์นี้ในเงิน ("ไม่รวมฮ่องกง มาเก๊า และไต้หวัน) ขึ้นกับข้อกำหนดและเงื่อนไขในบัตรรับประกันการซ่อมบำรุง สำหรับผู้ใช้ในยุโรปและรัสเซีย สามารถดูข้อมูลการรับประกันโดยละเอียดได้ที่ www.viewsoniceurope.com ภายใต้ Support/Warranty Information



ViewSonic®